**TUMBLE DRYER****CAUTION: HOT SURFACE!****CAUTION: RISK OF FIRE!**

Before using this appliance, read all instructions carefully. Keep this manual safe for future reference.

IMPORTANT, RETAIN FOR FUTURE REFERENCE: READ CAREFULLY.

SAFETY INSTRUCTIONS

When using electrical appliances, follow basic safety precautions to reduce the risk of fire, electric shock and injury. These include:

- Read all instructions carefully, even if you are familiar with the appliance.
- Indoor use only. Do not use this appliance outdoors.
- Keep candles and other naked flame sources away from the appliance.
- Keep the appliance away from radiators, heaters, air ducts, direct sunlight and other heat sources.
- Do not block the ventilation openings on the appliance. Ensure the vents are not covered.
- Do not run the cord under carpeting or cover it with rugs. Keep the cord away from congested areas to avoid it becoming a tripping hazard.
- To disconnect, turn off the appliance and unplug it from the power outlet.
- Never carry the appliance by its cord or pull the cord to unplug the appliance. When unplugging, grasp the plug to pull and disconnect.
- Never operate the appliance with a damaged cord or plug, or if the appliance malfunctions, has been dropped or is damaged in any way. Contact the manufacturer.
- Do not attempt to repair, disassemble or modify the appliance – doing this will void the warranty. Contact qualified personnel for any issues.
- Do not place items that have come into contact with flammable liquids inside the dryer. You must wash them thoroughly with detergent before placing them in the dryer.
- Do not excessively bend, stretch or twist the power cord. Do not place heavy objects on top of the cord.
- Only qualified personnel can service this appliance. There are no user-serviceable parts inside.
- Do not use an extension cord for this appliance.
- Do not install in a tight-fitting cabinet.
- Do not overload the tumble dryer.
- Keep foreign objects out of the tumble dryer.
- The window may be hot after a long drying cycle. Keep small children away from the appliance while in use.
- If not wall-mounted, place the tumble dryer on a flat, firm and dry surface, ensuring it is in a ventilated location. Use the adjustable front legs to level the dryer if needed. Never place the appliance on foam, plastic or other soft materials.
- Never place gas, petrol, alcohol, lacquer or other flammable or combustible materials inside this tumble dryer.
- Once you have turned off the appliance through the power supply, wait at least two minutes before turning it back on again.
- When adding clothes during the drying process, wait at least 10 minutes and be cautious of the high temperature.

- Before use, remove the transport packaging at the rear of the tumble dryer.
- **CAUTION!** If you use this appliance with an extension cord or portable outlet, make sure the cord or outlet is kept dry and away from any water or moisture.
- If you need to put fabrics in the tumble dryer that contain vegetable oil, cooking oil or hair care products, wash them first with extra detergent. This will help reduce, but not eliminate, the risk.
- The last part of the tumble dryer cycle is a cool-down period without heat. This ensures the items are left at a safe temperature to prevent damage.



Oil-affected items can ignite spontaneously, especially when exposed to heat sources such as being in a tumble dryer. The items become warm, causing an oxidation reaction to the oil. Oxidation creates heat – if the heat cannot escape, the items can become hot enough to catch fire. Piling, stacking or storing oil-infected items can prevent heat from escaping, creating a potential fire hazard.

- This appliance can be used by children aged from 8 years and above and persons with reduced physical, sensory or mental capabilities or lack of experience and knowledge if they have been given supervision or instruction concerning use of the appliance in a safe way and understand the hazards involved.
- Children shall not play with the appliance.
- Cleaning and user maintenance shall not be made by children without supervision.
- Children of less than 3 years should be kept away unless continuously supervised.
- If the supply cord is damaged, it must be replaced by the manufacturer, its service agent or similarly qualified persons in order to avoid a hazard.



- Read the instructions
- The tumble dryer is not to be used if industrial chemicals have been used for cleaning.
- The lint trap has to be cleaned frequently.
- Lint must not to be allowed to accumulate around the tumble dryer.
- Adequate ventilation has to be provided to avoid the back flow of gases into the room from appliances burning other fuels, including open fires.
- Do not dry unwashed items in the tumble dryer.
- Items that have been soiled with substances such as cooking oil, acetone, alcohol, petrol, kerosene, spot removers, turpentine, waxes and wax removers should be washed in hot water with an extra amount of detergent before being dried in the tumble dryer.
- Items such as foam rubber (latex foam), shower caps, waterproof textiles, rubber backed articles and clothes or pillows fitted with foam rubber pads should not be dried in the tumble dryer.
- Fabric softeners, or similar products, should be used as specified by the fabric softener instructions.
- Remove all objects from pockets such as lighters and matches.

- Fill steam generators only with liquids specified by the manufacturer.
- **WARNING:** Never stop a tumble dryer before the end of the drying cycle unless all items are quickly removed and spread out so that the heat is dissipated.
- **WARNING:** The appliance must not be supplied through an external switching device, such as a timer, or connected to a circuit that is regularly switched on and off by a utility.
- A carpet must not obstruct the openings.
- Exhaust air must not be discharged into a flue that is used for exhausting fumes from appliances burning gas or other fuels.
- The appliance must not be installed behind a lockable door, a sliding door or a door with a hinge on the opposite side to that of the tumble dryer, in such a way that a full opening of the tumble dryer door is restricted.

Save These Instructions

DISPOSING OF THIS PRODUCT CORRECTLY



Waste electrical products should not be disposed of with household waste. Please recycle where facilities exist. Check with your local authority or retailer for recycling advice.



Name of Components

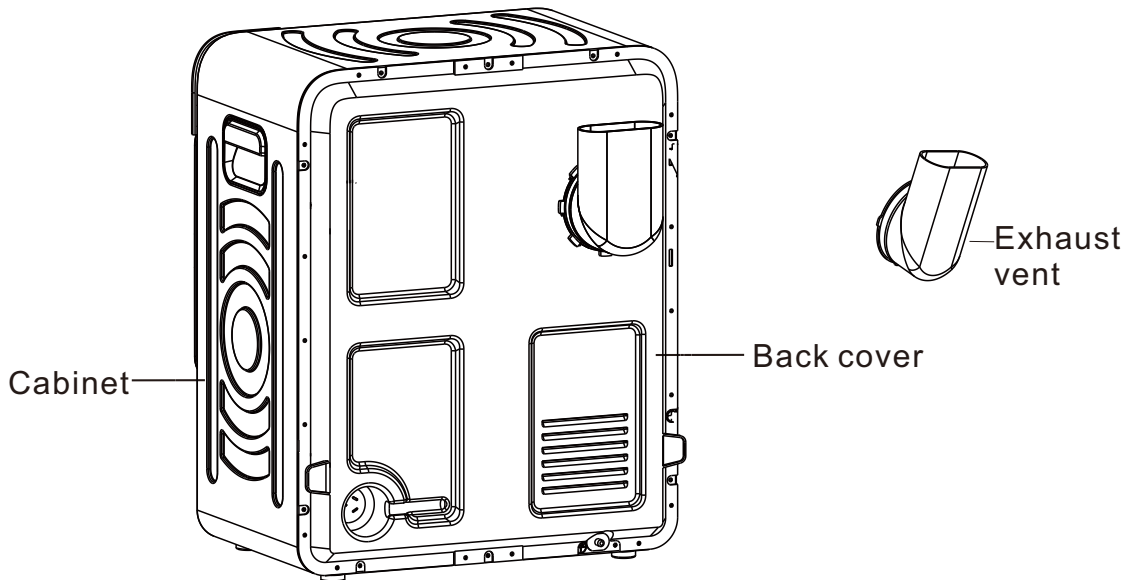
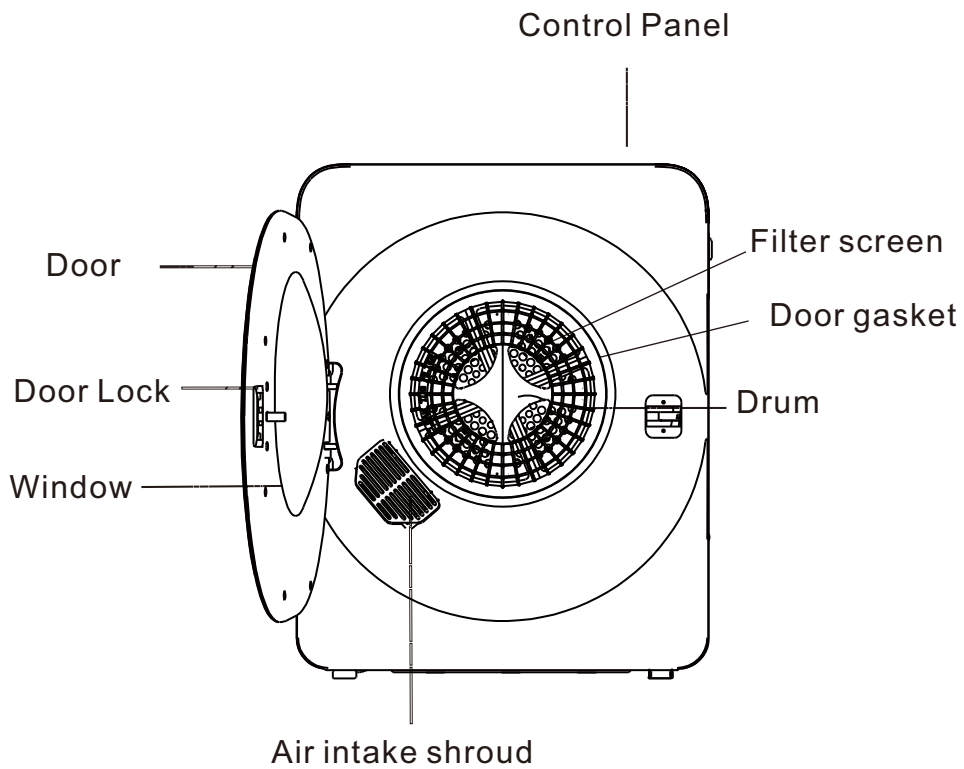

Operation your dryer

Electrical Requirements

The unit is required to be plugged into a three pin socket that is reliably grounded. The power supply must be 240V. Plug the power cord into the socket.

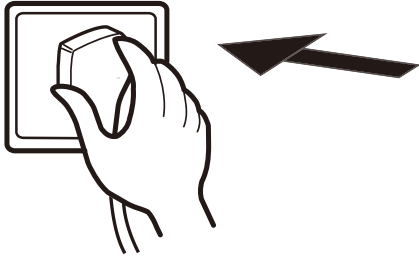

Before drying items, ensure they do not have combustible materials or foreign objects within them, such as lighters, hairpins and coins.

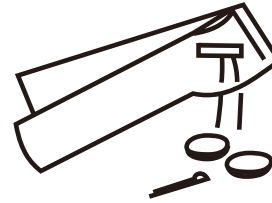

Loading the dryer

It is recommended that items are placed into the dryer one at a time. This ensures they are not tangled which results in uneven drying. When closing the dryer door prior to starting the unit ensure that items are not jammed in the door.

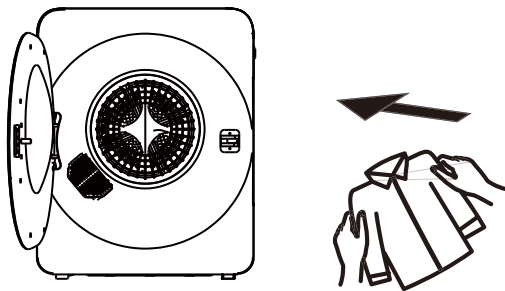

- Turn items with zippers inside out and fasten buckles.



Tips before drying

Before loading the dryer, check your items to ensure they do not have the following symbols. If they do, do not tumble dry these items:

- Dryer heat may permanently set stains. Ensure that all stains are removed before drying.
- Separate dark and light colours as you would do when washing.
- For the best results, load the dryer with similar fabrics. Place small delicate items in a mesh bag and do not overload the dryer.
- The maximum load is 3kg – do not overload. The tumble dryer is intended only for textile materials that have been washed in water.



Dry flat



Dry in the shade



Do not tumble dry



Hang to dry



Drip dry

Control Panel Functions

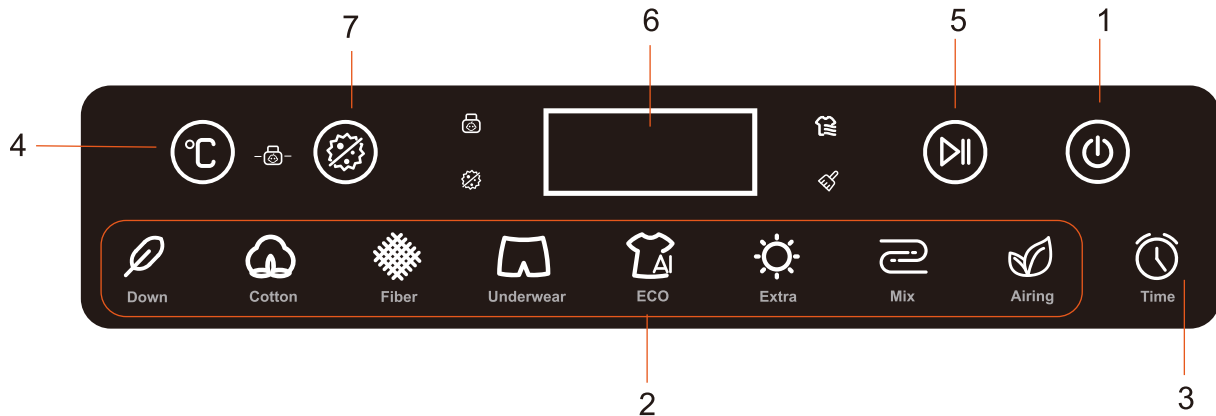

1. Power button
2. Smart program button
3. Time button
4. Temperature selection button
5. Start/Pause button
6. Display window
7. Anti-bacteria button
8. Child Lock indicator light
9. Bacteria removal indicator light
10. Cooling indicator light
11. Filter cleaning indicator light

A. Power on/off:

- Press the Power button to turn the appliance on and off.

B. Programme settings:

- Choose the programme based on the clothing material and quantity.
- Press the 'power' button, The appliance enters the standby state, Indicating the 'ECO' programme has been selected. Press the start button, the machine will start operating.

C. Time and temperature selection:

- Press the 'Time' button to switch between the following time settings: 1:00, 1:30, 2:00, 2:30 and 0:30. The procedure to enter the timer mode: The default working time is 1 hour.
- In the timer program, press the temperature selection button to switch among 60°C , 50°C , 40°C , and "--°C ". Here, "--°C " means cold air, it is used to remove moisture and odors from clothes.

D. Power on/off:

- Press the 'Start/Stop' button. The dryer will start working after two seconds. Pressing the button during operation will stop the dryer. When stopped, you can add or remove clothes. Be cautious of hot steam when opening the door to avoid burns. Press the 'Start/Stop' button again to resume operation. The program cannot be changed after it is paused.

E. Child lock function:

- After the dryer starts, press the 'Temperature' and 'Anti-bacteria' buttons simultaneously for about two seconds. The 'Smart' and 'Time' indicators will light up, then the display will show 'Loc' to indicate that the child lock function is activated. In this mode, all button presses are invalid, To deactivate the child lock, press the 'Temperature' and 'Anti-bacteria' buttons simultaneously for about two seconds again.

F. Anti-bacteria button:

- Press the sterilization button to turn on or off the sterilization function. It is set to the "on" state by default.

Operation Instructions

Programme	Max Volume of dryer clothing	Max dry time	Clothing type
Extra	3.0kg	150 mins	Bulk clothings, Jeans, Small
Smart	3.0kg	120 mins	Cotton clothes, Small sheet
Mix	3.0kg	90 mins	Mix Clothing
Airing	1.0kg	30 mins	Remove Moisture and Odors
Cotton	3.0kg	150 mins	Cotton Clothing
Down	3.0kg	150 mins	Down Clothing
Fiber	2.0kg	90 mins	Fiber Clothing
Underwear	3.0kg	120 mins	Underwear
2 hours 30mins	3.0kg	150 mins	Bulk clothings, Jeans, Small
2 hours	3.0kg	120 mins	Cotton clothes, Small sheet
1 hours 30 mins	3.0kg	90 mins	Cotton Clothing
1 hours	2.0kg	60 mins	Cotton Clothing
30 mins	1.0kg	30 mins	Small Clothing

Operation Precautions

Place delicate items into a nylon net before drying. It is not recommended to dry underwire bras in this unit.

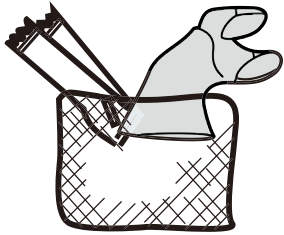

Keep foreign objects out of the dryer. All pockets should be emptied, and buttons, buckles and zips fastened. This also helps reduce impact noise when items hit the turning drum.

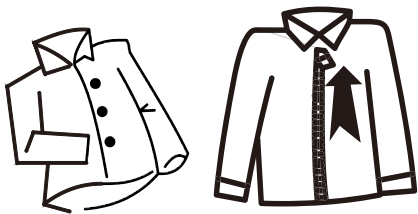

Do not add items to the dryer while in operation.

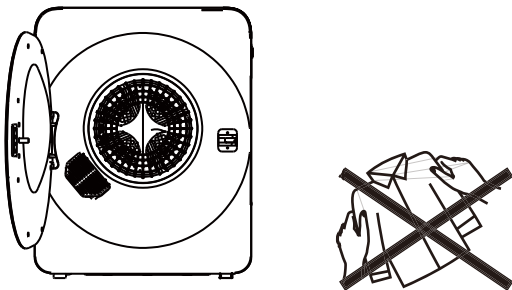

If you are drying blankets or other large items, it is recommended to occasionally open the dryer door, shake the item, place the item back in and close the door. This will ensure even drying.

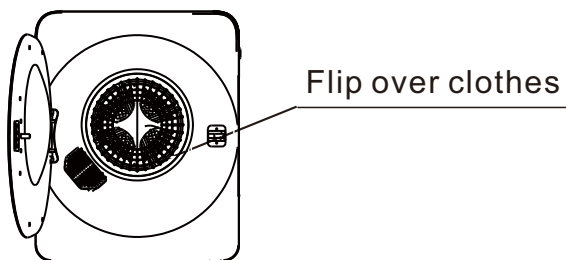

Remove all objects from pockets such as lighters and matches

If any of the below labels are on an items that you are going to place in the dryer, stop, do not, as the dryer may damage the item.



Dry flat



Dry in the shade



Do not tumble dry



Hang to dry



Drip dry

Electrical Requirements: A three pin socket must be used. (reliably grounded)

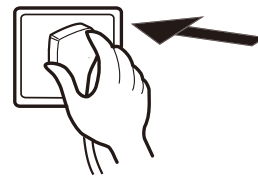

To get the most out of the anti-winkle function, do not overload the dryer and remove dried items from the dryer immediately, hanging them on coat hangers. Iron the items if desired.

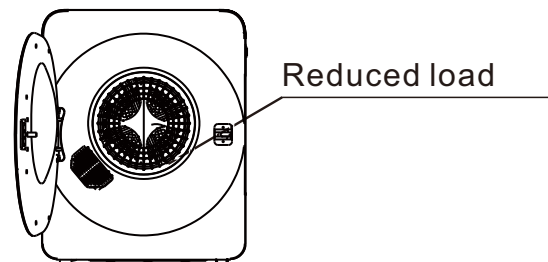

To minimise the risk of fire, follow these instructions:

- Do not place items spotted or soaked with vegetable or cooking oil in a tumble dryer, as they constitute a fire hazard.
- Oil-affected items can ignite spontaneously, especially when exposed to heat sources like a tumble dryer. The heat generated by the oxidation reaction in the oil can cause items to catch fire if it cannot escape.
- Avoid piling, stacking or storing oil-affected items, as this can trap heat and create a fire hazard.

Ensure the fan is switched off from the supply mains before removing the guard.

If it is unavoidable that fabrics that contain vegetable or cooking oil or have been contaminated by hair care products be placed in a tumble dryer they should first be washed in hot water with extra detergent -this will reduce, but not eliminate, the hazard.

The 'cool down' cycle of tumble dryers should be used to reduce the temperature of the items. They should not be removed from the tumble dryer or piled or stacked while hot.

Items that have been previously cleaned in, washed in, soaked in or spotted with petrol/gasoline, dry-cleaning solvents or other flammable or explosive substances should not be placed in a tumble dryer.

Highly flammable substances commonly used in domestic environments include acetone, denatured alcohol, petrol/gasoline, kerosene, spot removers (some brands), turpentine, waxes and wax removers.

- Items containing foam rubber (also known as latex foam) or similarly textured rubber, like materials should not be dried in a tumble dryer on a heat setting.

Foam rubber materials can, when heated, produce fire by spontaneous combustion.

- Fabric softeners or similar products should not be used in a tumble dryer to eliminate the effects of static electricity unless this practice is specifically recommended by the manufacturer of the fabric softener or product.
- Undergarments that contain metal reinforcements should not be placed in a tumble dryer.

Damage to the tumble dryer can result if metal reinforcements come loose during drying. When available a drying rack could be used for such items.

- Plastic articles such as shower caps or babies' waterproof napkin covers should not be placed in a tumble dryer.

- Rubber-backed articles, clothes fitted with foam rubber pads, pillows, galoshes and rubber-coated tennis shoes should not be placed in a tumble dryer.

Operating guide

1. Preparation:

- In standby state, ensure the appliance is in normal condition.

2. Loading the dryer:

- Open the door and place clothes in the drum. Do not exceed the rated drying capacity.
- Close the door and ensure no clothes are caught in the door.

3. Selecting a programme:

- Choose the drying time or programme according to your needs.

4. Starting the dryer:

- Press the Start/Pause button on the door to begin drying.

5. Finishing:

- The dryer will stop after one or two minutes.
- Remove the dried clothes.

Maintenance

Cleaning the Lint Filter

Unplug the power cord before any cleaning. The lint filter must be in place whenever drying and should be cleaned before each use.

1. Remove the filter:

- Pull out the filter by inserting your fingers into the four holes around the exhaust vent shroud.
- The filter consists of three parts: Exhaust vent shroud, lint filter and exhaust filter (see Figure 1).

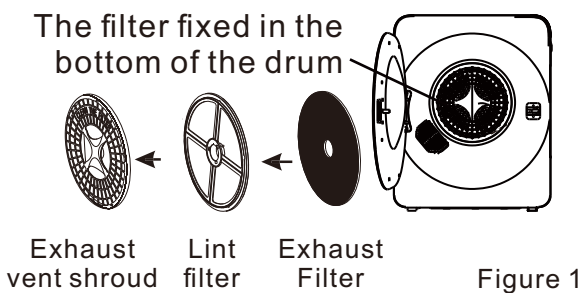

2. Clean the filter:

- Separate the exhaust vent shroud, lint filter and exhaust filter.
- Using a soft brush or vacuum cleaner, clean the lint on the lint filter and exhaust filter. Be careful not to damage the filters (see Figure 2).

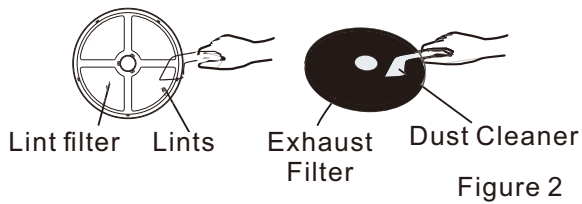

3. Reinstall the filter:

- After cleaning, reassemble the parts in the following order: exhaust filter, lint filter and exhaust vent shroud.
- Align the recesses in the centre with the projection in the centre of the drum, ensuring it is firmly inserted (see Figure 3).

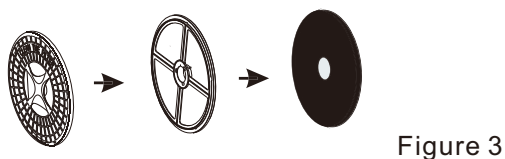

Note: The filter fixed in the bottom of the drum should also be cleaned with a soft brush.

Cleaning the air intake filter:

- Clean the filter at least once a month.
- Remove the filter by pulling outwards, holding the upper and lower ends of the air intake shroud.
- Remove the filter inside the shroud and clean it with a soft brush.
- Reassemble and reinstall as before.



Slightly push upwards with your thumb until the latch hook disconnects, then remove.

Cleaning the interior and exterior of the dryer:

- Do not wash directly with water.
- Do not use thinner, gasoline or alcohol.
- Do not use any type of spray cleaner when cleaning the interior.
- If the dryer drum becomes stained, clean the drum with a damp cloth.
- Remove any residue before drying the next load.
- Clean the cabinet with mild soap and water. Do not use harsh or abrasive cleaners – they could damage the dryer.

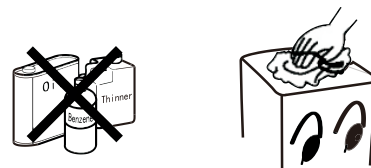

WARNING: Regularly clean the lint trap



CAUTION! HOT SURFACE

Do not touch the intake during the drying cycle due to high temperatures

READ THE INSTRUCTIONS

Troubleshooting

Review the following pages before calling for service

Problem	Possible Cause	What to do
Program does not work	<ul style="list-style-type: none"> • Is the power cord inserted firmly? 	<ul style="list-style-type: none"> • Insert the power cord firmly
Drum does not turn	<ul style="list-style-type: none"> • Is the door closed? • Is the power cord inserted? • Does the receptacle have power? 	<ul style="list-style-type: none"> • Close the door. • Insert the power cord firmly. • Check the power cord receptacle.
Hot air is not blowing out	<ul style="list-style-type: none"> • Is the Program in correctly set on cold air? 	<ul style="list-style-type: none"> • Set the Program correctly.
The laundry is not thoroughly dried	<ul style="list-style-type: none"> • Are the front and back filters clogged? • Is there too much laundry in the dryer? • Have items been added whilst the dryer is in operation? • Has the laundry become twisted whilst drying? • Has the dryer been placed in a small and badly ventilated area? 	<ul style="list-style-type: none"> • Clean the filter. • Reduce the amount in the dryer. • Re-dry the items again. • Untwist the items and re-dry. • Place the dryer in a well-ventilated area.
Dryer does not start	<ul style="list-style-type: none"> • Is there a power failure? • Is the power cord inserted firmly? • Is the door closed? • Is the Program in the OFF position? 	<ul style="list-style-type: none"> • Try again when there is power • Insert the power cord firmly • Close the door • Set the dry program

Specifications

Model	GDZ40-568E	Drying Capacity	3.0kg
Voltage/Frequency	220-240V~/50-60Hz	Rated Input	1000W
Net weight	20kg	Dimensions (mm)	560 x480x660

NOTE: Consistent with our continuing product development policy, improvements may have been made which render the contents of this package slightly different to that shown.

Off mode power	P_o	0.50	W
Standby mode power	P_{SB}	0.50	W
Power management function	[N/A]		
Time to enter automatically off mode	T_o	[N/A]	Min
Time to enter automatically standby mode	T_{SB}	[N/A]	Min

UK

If you have any questions, please contact our customer care center.
Our contact details are below:



0044-800-240-4004



enquiries@mhstar.co.uk

IMPORTER ADDRESS:

MH STAR UK Ltd
1 Northampton Cross Logistics Park
Northampton Cross Road
Northampton
NN4 9FH
MADE IN CHINA

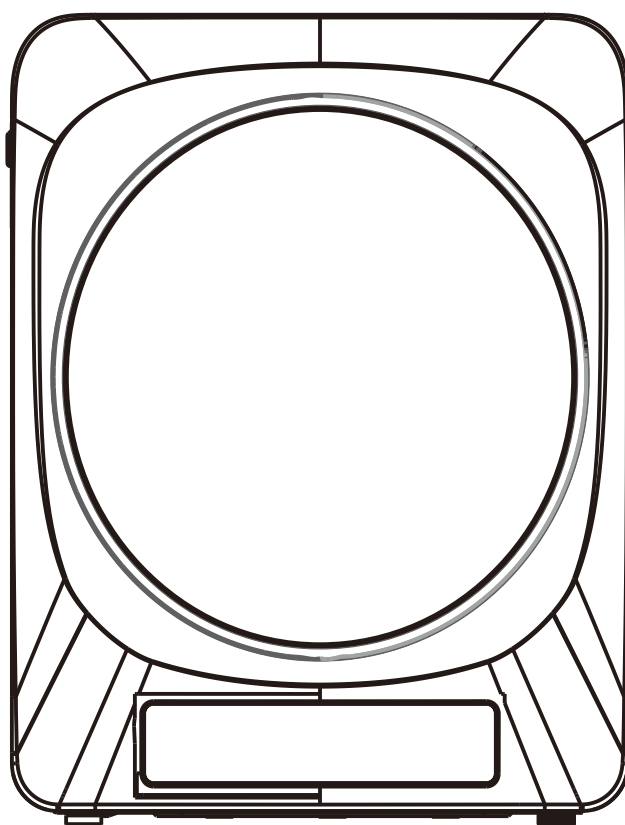

SÈCHE-LINGE



ATTENTION : SURFACE CHAUDE !



ATTENTION : RISQUE D'INCENDIE !



Avant d'utiliser cet appareil, lisez attentivement toutes les instructions.
Conservez ce manuel pour pouvoir vous y référer ultérieurement.

IMPORTANT : A LIRE ATTENTIVEMEN ET A CONSERVER POUR VOUS Y REFERER ULTERIEUREMENT

CONSIGNES DE SÉCURITÉ

Lorsque vous utilisez des appareils électriques, respectez les consignes de sécurité de base afin de réduire les risques d'incendie, d'électrocution et de blessures. Ces consignes sont les suivantes :

- Lisez attentivement toutes les instructions, même si vous connaissez bien l'appareil.
- À utiliser uniquement à l'intérieur. N'utilisez pas cet appareil à l'extérieur.
- Tenez les bougies et autres sources de flammes nues à l'écart de l'appareil.
- Tenez l'appareil à l'écart des radiateurs, des appareils de chauffage, des conduits d'air, de la lumière directe du soleil et de toute autre source de chaleur.
- Ne bloquez pas les ouvertures de ventilation de l'appareil. Assurez-vous que les événements ne sont pas couverts.
- Ne faites pas passer le cordon sous la moquette et ne le recouvrez pas de tapis. Éloignez le cordon des zones encombrées afin d'éviter tout risque de trébuchement.
- Pour débrancher l'appareil, éteignez-le et débranchez-le de la prise de courant.
- Ne transportez jamais l'appareil par son cordon et ne tirez jamais sur le cordon pour débrancher l'appareil. Pour débrancher l'appareil, saisissez la fiche et tirez dessus pour la déconnecter.
- N'utilisez jamais l'appareil avec un cordon ou une fiche endommagés, ou si l'appareil fonctionne mal, a été laissé tomber ou est endommagé de quelque manière que ce soit. Contactez le fabricant.
- N'essayez pas de réparer, de démonter ou de modifier l'appareil, car cela annulerait la garantie. Contactez du personnel qualifié pour tout problème.
- Ne placez pas d'articles qui ont été en contact avec des liquides inflammables à l'intérieur du sèche-linge. Vous devez les laver soigneusement avec un détergent avant de les placer dans le sèche-linge.
- Ne pliez, n'étirez et ne tordez pas excessivement le cordon d'alimentation. Ne placez pas d'objets lourds sur le cordon.
- Seul un personnel qualifié peut réparer cet appareil. Il ne contient aucune pièce réparable par l'utilisateur.
- N'utilisez pas de rallonge pour cet appareil.
- Ne l'installez pas dans un meuble trop étroit.
- Ne surchargez pas le sèche-linge.
- Ne laissez pas d'objets étrangers pénétrer dans le sèche-linge.
- La vitre peut être chaude après un long cycle de séchage. Tenez les jeunes enfants éloignés de l'appareil pendant son utilisation.
- S'il n'est pas fixé au mur, placez le sèche-linge sur une surface plane, ferme et sèche, en veillant à ce qu'il se trouve dans un endroit ventilé. Utilisez les pieds avant réglables pour mettre le sèche-linge à niveau si nécessaire. Ne placez jamais l'appareil sur de la mousse, du plastique ou d'autres matériaux souples.
- Ne placez jamais de gaz, d'essence, d'alcool, de laque ou d'autres matériaux inflammables ou combustibles à l'intérieur de ce sèche-linge.

- Une fois que vous avez éteint l'appareil en coupant l'alimentation électrique, attendez au moins deux minutes avant de le rallumer.
- Lorsque vous ajoutez des vêtements pendant le processus de séchage, attendez au moins 10 minutes et faites attention à la température élevée.
- Avant utilisation, retirez l'emballage de transport à l'arrière du sèche-linge.
- **ATTENTION !** Si vous utilisez cet appareil avec une rallonge ou une prise portable, veillez à ce que le cordon ou la prise restent secs et à l'abri de l'eau ou de l'humidité.
- Si vous devez mettre dans le sèche-linge des tissus contenant de l'huile végétale, de l'huile de cuisson ou des produits de soins capillaires, lavez-les d'abord avec une quantité supplémentaire de lessive. Cela permettra de réduire le risque, mais ne l'éliminera pas complètement.
- La dernière partie du cycle du sèche-linge est une période de refroidissement sans chaleur. Cela permet de garantir que les articles restent à une température sûre afin d'éviter tout dommage.



Les articles imprégnés d'huile peuvent s'enflammer spontanément, en particulier lorsqu'ils sont exposés à des sources de chaleur telles que celles d'un sèche-linge. Les articles deviennent chauds, ce qui provoque une réaction d'oxydation de l'huile. L'oxydation génère de la chaleur. Si la chaleur ne peut s'échapper, les articles peuvent devenir suffisamment chauds pour prendre feu. Empiler, entasser ou stocker des articles imprégnés d'huile peut empêcher la chaleur de s'échapper, créant ainsi un risque d'incendie.

- Cet appareil peut être utilisé par des enfants à partir de 8 ans et plus et par des personnes ayant des capacités physiques, sensorielles ou mentales réduites ou un manque d'expérience et de connaissances à condition qu'elles aient reçu une supervision ou des instructions concernant l'utilisation de l'appareil en toute sécurité et qu'elles comprennent les dangers encourus.
- Les enfants ne doivent pas jouer avec l'appareil.
- Le nettoyage et l'entretien par l'utilisateur ne doivent pas être effectués par des enfants sans surveillance.
- Les enfants de moins de 3 ans doivent être éloignés à moins d'être surveillés en permanence.
- Si le câble d'alimentation est endommagé, il doit être remplacé par le fabricant, son service après-vente ou des personnes de qualification similaire afin d'éviter un danger.



Lire les instructions

- Le sèche-linge à tambour ne doit pas être utilisé si des produits chimiques ont été utilisés pour le nettoyage.
- Le filtre à air doit être nettoyé fréquemment.
- L'accumulation de peluche autour du sèche-linge à tambour doit être évitée.
- Une ventilation appropriée doit être fournie afin d'éviter un refoulement, à l'intérieur de la pièce, de gaz provenant d'appareils brûlant d'autres combustibles, y compris les feux ouverts.

- Ne pas sécher dans le sèche-linge à tambour des articles non lavés.
- Il convient que les articles qui ont été salis avec des substances telles que l'huile de cuisson, l'acétone, l'alcool, l'essence, le kérosène, les détachants, la térébenthine, la cire et les substances pour retirer la cire soient lavés dans de l'eau chaude avec une quantité supplémentaire de détergent avant d'être séchés dans le sèche-linge à tambour.
- Il convient que les articles comme le caoutchouc mousse (mousse de latex), les bonnets de douche, les textiles étanches, les articles doublés de caoutchouc et les vêtements ou les oreillers comprenant des parties en caoutchouc mousse ne soient pas séchés dans le sèche-linge à tambour.
- Il convient d'utiliser les produits assouplissants, ou produits similaires, conformément aux instructions relatives aux produits assouplissants.
- Retirer des poches tous les objets tels que briquets et allumettes.
- Remplir les générateurs de vapeur uniquement avec les liquides spécifiés par le fabricant.
- **ATTENTION:** Ne jamais arrêter un sèche-linge à tambour avant la fin du cycle de séchage, à moins que tous les articles ne soient retirés rapidement et étalés, de telle sorte que la chaleur soit dissipée.
- **ATTENTION:** L'appareil ne doit pas être alimenté par l'intermédiaire d'un interrupteur externe, comme une minuterie, ou être connecté à un circuit qui est régulièrement mis sous tension et hors tension par un fournisseur d'électricité.
- Les ouvertures ne doivent pas être obstruées par un tapis.
- L'air rejeté ne doit pas être évacué dans une évacuation utilisée pour les fumées rejetées provenant des appareils brûlant du gaz ou d'autres combustibles.
- L'appareil ne doit pas être installé derrière une porte à verrouillage, une porte coulissante ou une porte ayant une charnière du côté opposé à celle du sèche-linge, empêchant ainsi l'ouverture totale du sèche-linge à tambour.

Conservez ces instructions

ÉLIMINATION CORRECTE DE CE PRODUIT



Les déchets électriques ne doivent pas être jetés avec les ordures ménagères. Veuillez les recycler dans les installations prévues à cet effet. Renseignez-vous auprès de votre municipalité ou de votre détaillant pour obtenir des conseils sur le recyclage.



Nom des composants

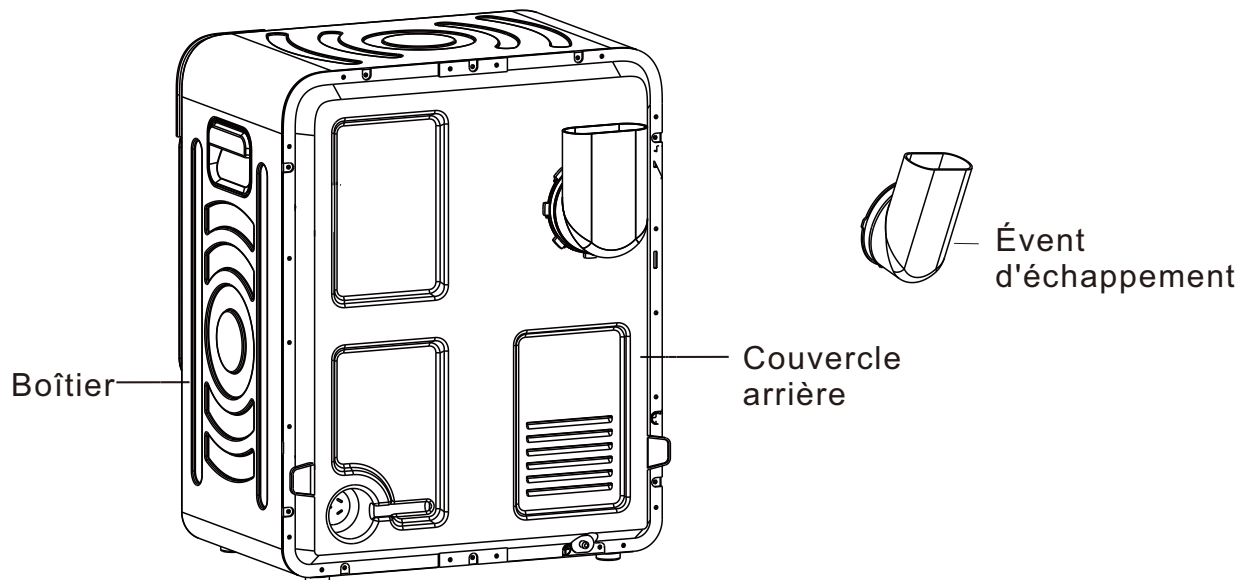
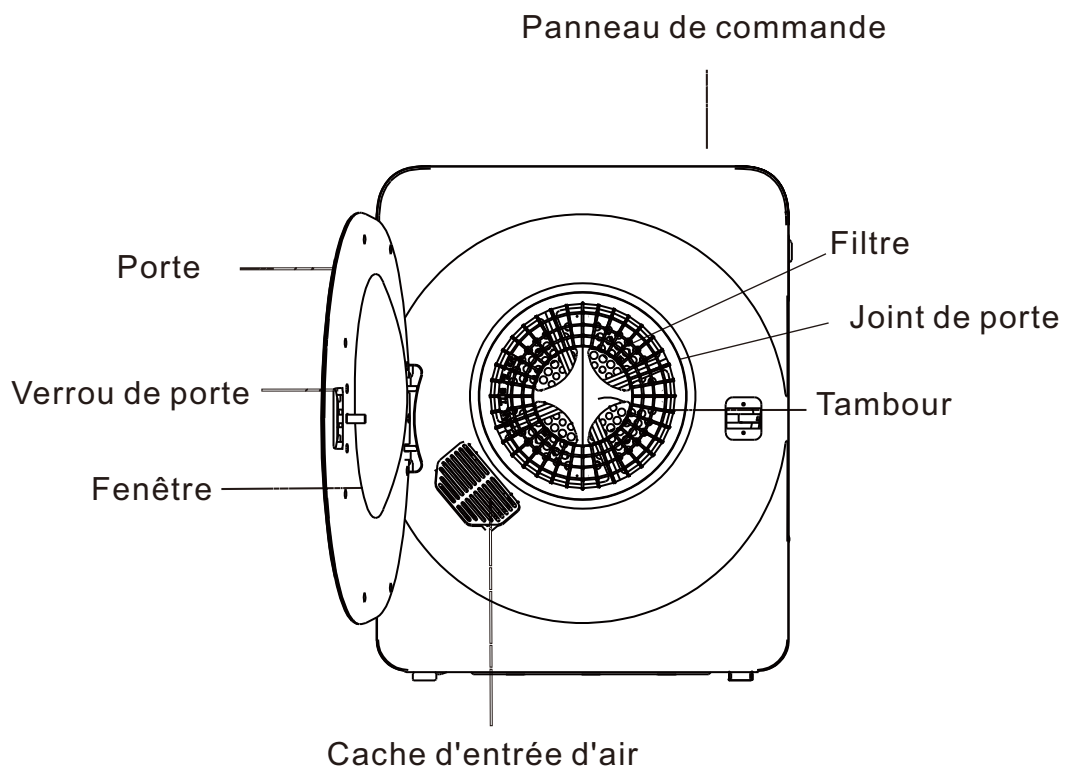

Utilisation de votre sèche-linge

Exigences électriques

L'appareil doit être branché sur une prise à trois broches avec mise à la terre fiable.

L'alimentation électrique doit être de 240 V. Branchez le cordon d'alimentation dans la prise.

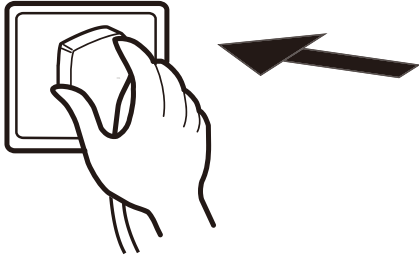

Avant de sécher les articles, assurez-vous qu'ils ne contiennent pas de matériaux inflammables ou d'objets étrangers, tels que des briquets, des épingles à cheveux ou des pièces de monnaie.

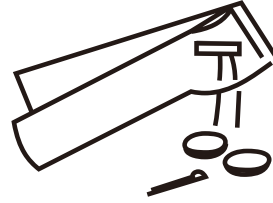

- Retournez les articles munis de fermetures éclair et fermez les boucles.

Chargement du sèche-linge

Il est recommandé de placer les articles un par un dans le sèche-linge. Cela permet d'éviter qu'ils ne s'emmêlent, ce qui entraînerait un séchage inégal. Avant de fermer la porte du sèche-linge et de démarrer l'appareil, assurez-vous qu'aucun article n'est coincé dans la porte.

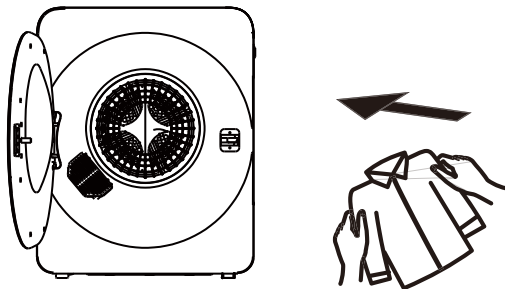

- La chaleur du sèche-linge peut fixer les taches de manière permanente. Assurez-vous que toutes les taches ont été éliminées avant le séchage.
- Séparez les couleurs foncées et claires comme vous le feriez pour le lavage.
- Pour obtenir les meilleurs résultats, chargez le sèche-linge avec des tissus similaires. Placez les petits articles délicats dans un panier en filet et ne surchargez pas le sèche-linge.
- La charge maximale est de 3 kg – ne surchargez pas le sèche-linge. Le sèche-linge est uniquement destiné aux textiles qui ont été lavés à l'eau.

Conseils avant le séchage

Avant de charger le sèche-linge, vérifiez que vos articles ne portent pas les symboles suivants. Si c'est le cas, ne les séchez pas au sèche-linge :



Sécher à plat



Sécher à l'ombre



Ne pas sécher au sèche-linge



Sécher à l'air libre



Sécher à l'air libre

Fonctions du panneau de commande

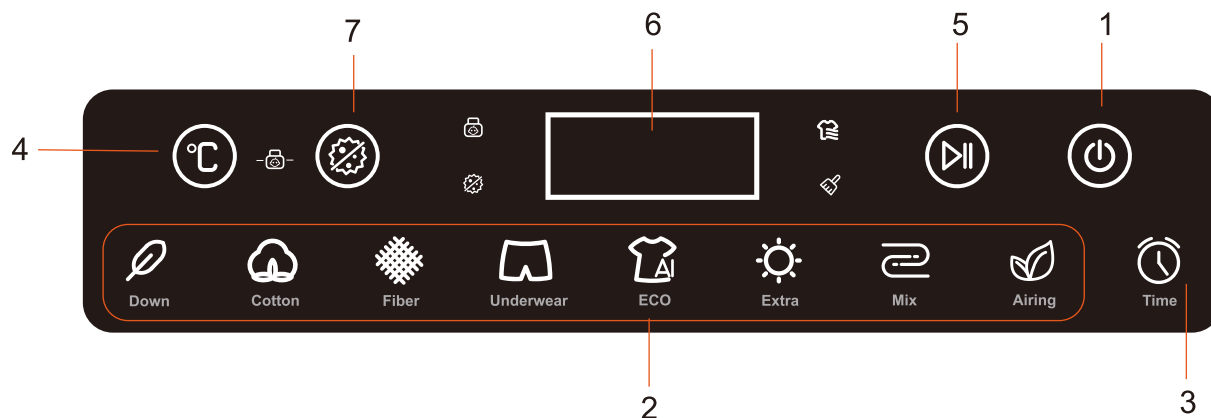

- | | |
|--|---------------------------------------|
| 1. Bouton d'alimentation | 7. Bouton antibactérien |
| 2. Bouton de programme intelligent | 8. Voyant de verrouillage enfant |
| 3. Bouton de temps | 9. Voyant d'élimination des bactéries |
| 4. Bouton de sélection de la température | 10. Voyant de refroidissement |
| 5. Bouton Démarrer/Pause | 11. Voyant de nettoyage du filtre |
| 6. Fenêtre d'affichage | |

A. Mise sous/hors tension :

- Appuyez sur le bouton d'alimentation pour allumer et éteindre l'appareil.

B. Réglages du programme :

- Choisissez le programme en fonction du type de tissu et de la quantité de linge.
- Appuyez sur le bouton « Alimentation ». L'appareil passe en mode veille, indiquant que le programme « ECO » a été sélectionné. Appuyez sur le bouton « Démarrer » pour que la machine commence à fonctionner.

C. Sélection de la durée et de la température :

- Appuyez sur le bouton « Durée » pour choisir parmi les durées suivantes : 1 h, 1 h 30, 2 h, 2 h 30 et 0 h 30. Procédure pour passer en mode minuterie : la durée de fonctionnement par défaut est de 1 heure.
- Dans le programme de minuterie, appuyez sur le bouton de sélection de la température pour passer de 60 °C à 50 °C, 40 °C et « --°C ». Ici, « --°C » signifie air froid, il est utilisé pour éliminer l'humidité et les odeurs des vêtements.

D. Mise en marche/arrêt :

- Appuyez sur le bouton « Start/Stop ». Le sèche-linge se mettra en marche après deux secondes. Appuyez sur le bouton pendant le fonctionnement pour arrêter le sèche-linge. Une fois arrêté, vous pouvez ajouter ou retirer des vêtements. Faites attention à la vapeur chaude lorsque vous ouvrez la porte afin d'éviter les brûlures. Appuyez à nouveau sur le bouton « Start/Stop » pour reprendre le fonctionnement. Le programme ne peut pas être modifié après avoir été mis en pause.

E. Fonction de verrouillage enfant :

- Une fois le sèche-linge démarré, appuyez simultanément sur les boutons « Température » et « Anti-bactéries » pendant environ deux secondes. Les voyants « Smart » et « Time » s'allument, puis l'écran affiche « Loc » pour indiquer que la fonction de verrouillage enfant est activée. Dans ce mode, toutes les pressions sur les boutons sont invalides. Pour désactiver le verrouillage enfant, appuyez à nouveau simultanément sur les boutons « Temperature » et « Anti-bacteria » pendant environ deux secondes.

F. Bouton Anti-bactéries :

- Appuyez sur le bouton de stérilisation pour activer ou désactiver la fonction de stérilisation. Elle est réglée par défaut sur « activée ».

Mode d'emploi

Programme	Volume maximal de vêtements à sécher	Durée maximale de séchage	Type de vêtements
Extra	3.0kg	150 mins	Vêtements volumineux, jeans, petits
Smart	3.0kg	120 mins	Vêtements en coton, petits draps
Mix	3.0kg	90 mins	Mélange de vêtements
Airing	1.0kg	30 mins	Éliminer l'humidité et les odeurs
Cotton	3.0kg	150 mins	Vêtements en coton
Down	3.0kg	150 mins	Vêtements en duvet
Fiber	2.0kg	90 mins	Vêtements en fibres
Underwear	3.0kg	120 mins	Sous-vêtements
2 hours 30mins	3.0kg	150 mins	Vêtements volumineux, jeans, petits
2 hours	3.0kg	120 mins	Vêtements en coton, petits draps
1 hours 30 mins	3.0kg	90 mins	Vêtements en coton
1 hours	2.0kg	60 mins	Vêtements en coton
30 mins	1.0kg	30 mins	Petits vêtements

Précautions d'utilisation

Placez les articles délicats dans un filet en nylon avant le séchage. Il n'est pas recommandé de sécher des soutiens-gorge à armatures dans cet appareil.

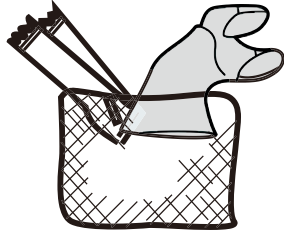

Ne placez pas d'objets étrangers dans le sèche-linge. Videz toutes les poches et fermez les boutons, boucles et fermetures éclair. Cela permet également de réduire le bruit d'impact lorsque les articles heurtent le tambour en rotation.

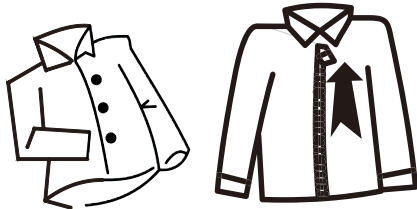

N'ajoutez pas d'articles dans le sèche-linge pendant son fonctionnement.

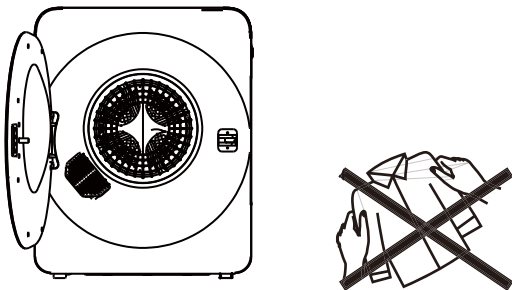

Si vous séchez des couvertures ou d'autres articles volumineux, il est recommandé d'ouvrir de temps en temps la porte du sèche-linge, de secouer les articles, de les remettre dans le sèche-linge et de refermer la porte. Cela garantira un séchage uniforme.

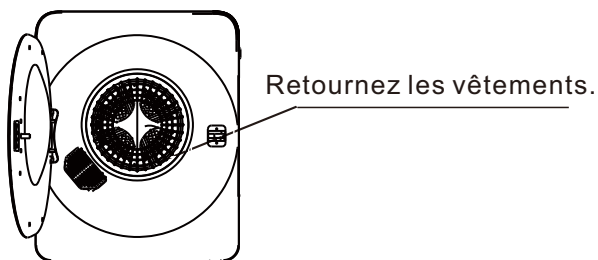

Retirez tous les objets des poches, tels que les briquets et les allumettes.

Si l'une des étiquettes ci-dessous figure sur un article que vous souhaitez mettre dans le sèche-linge, arrêtez-vous, car le sèche-linge pourrait endommager l'article.



Sécher à plat



Sécher à l'ombre



Ne pas sécher en machine



Suspendre pour sécher



Sécher à l'air libre

Exigences électriques : une prise à trois broches doit être utilisée (avec une mise à la terre fiable).

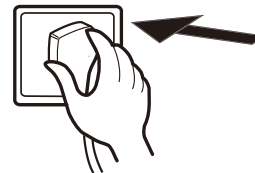

Pour tirer le meilleur parti de la fonction anti-froissage, ne surchargez pas le sèche-linge et retirez immédiatement les articles séchés du sèche-linge pour les suspendre sur des cintres. Repassez les articles si vous le souhaitez.

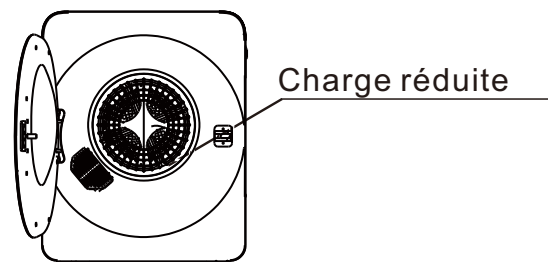

Pour minimiser le risque d'incendie, suivez ces instructions :

- Ne placez pas d'articles tachés ou imbibés d'huile végétale ou de cuisson dans un sèche-linge, car ils présentent un risque d'incendie.
- Les articles imprégnés d'huile peuvent s'enflammer spontanément, en particulier lorsqu'ils sont exposés à des sources de chaleur telles qu'un sèche-linge. La chaleur générée par la réaction d'oxydation de l'huile peut provoquer l'inflammation des articles si elle ne peut s'échapper.

- Évitez d'empiler ou de stocker des articles imprégnés d'huile, car cela peut piéger la chaleur et créer un risque d'incendie.

Assurez-vous que le ventilateur est déconnecté du secteur avant de retirer la protection.

S'il est inévitable de placer dans un sèche-linge des tissus contenant de l'huile végétale ou de cuisson ou contaminés par des produits capillaires, ceux-ci doivent d'abord être lavés à l'eau chaude avec une dose supplémentaire de lessive, ce qui réduira le risque, sans toutefois l'éliminer.

Le cycle de « refroidissement » des sèche-linge doit être utilisé pour réduire la température des articles. Ceux-ci ne doivent pas être retirés du sèche-linge ni empilés ou entassés lorsqu'ils sont encore chauds.

Les articles qui ont été préalablement nettoyés, lavés, trempés ou tachés avec de l'essence, des solvants de nettoyage à sec ou d'autres substances inflammables ou explosives ne doivent pas être placés dans un sèche-linge.

Les substances hautement inflammables couramment utilisées dans les environnements domestiques comprennent l'acétone, l'alcool dénaturé, l'essence, le kérosène, les détachants (certaines marques), la térébenthine, les cires et les décapants pour cire.

- Les articles contenant du caoutchouc mousse (également appelé mousse de latex) ou des matériaux similaires à texture similaire ne doivent pas être séchés dans un sèche-linge à chaud.

Les matériaux en caoutchouc mousse peuvent, lorsqu'ils sont chauffés, produire un incendie par combustion spontanée.

- Les assouplissants ou produits similaires ne doivent pas être utilisés dans un sèche-linge pour éliminer les effets de l'électricité statique, sauf si cette pratique

est spécifiquement recommandée par le fabricant de l'assouplissant ou du produit.

- Les sous-vêtements contenant des renforts métalliques ne doivent pas être placés dans un sèche-linge.

Les renforts métalliques peuvent se détacher pendant le séchage et endommager le sèche-linge. Si possible, utilisez un étendoir pour sécher ces articles.

- Les articles en plastique tels que les bonnets de douche ou les couches imperméables pour bébés ne doivent pas être placés dans un sèche-linge.
- Les articles à dos en caoutchouc, les vêtements équipés de coussinets en mousse de caoutchouc, les oreillers, les galoches et les chaussures de tennis à semelles en caoutchouc ne doivent pas être placés dans un sèche-linge.

Guide d'utilisation

1. Préparation :

- En mode veille, assurez-vous que l'appareil est en état de fonctionnement normal.

2. Chargement du sèche-linge :

- Ouvrez la porte et placez les vêtements dans le tambour. Ne dépassez pas la capacité de séchage nominale.
- Fermez la porte et assurez-vous qu'aucun vêtement n'est coincé dans la porte.

3. Sélection d'un programme :

- Choisissez la durée de séchage ou le programme en fonction de vos besoins.

4. Démarrage du sèche-linge :

- Appuyez sur le bouton Démarrer/Pause situé sur la porte pour lancer le séchage.

5. Fin :

- Le sèche-linge s'arrêtera après une ou deux minutes.
- Retirez les vêtements séchés.

Entretien

Nettoyage du filtre à peluches

Débranchez le cordon d'alimentation avant tout nettoyage. Le filtre à peluches doit être en place à chaque séchage et doit être nettoyé avant chaque utilisation.

1. Retirez le filtre :

- Retirez le filtre en insérant vos doigts dans les quatre trous situés autour du cache de la sortie d'air.
- Le filtre se compose de trois parties : le cache de la sortie d'air, le filtre à charpie et le filtre d'échappement (voir figure 1).

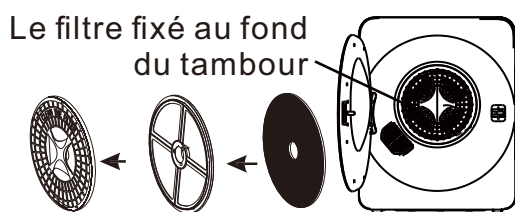

Couvercle de la sortie d'air Filtre à peluches Filtre d'échappement

Figure 1

2. Nettoyez le filtre :

- Séparez le couvercle de la sortie d'air, le filtre à peluches et le filtre d'échappement.
- À l'aide d'une brosse douce ou d'un aspirateur, nettoyez les peluches présentes sur le filtre à peluches et le filtre d'échappement. Veillez à ne pas endommager les filtres (voir Figure 2).

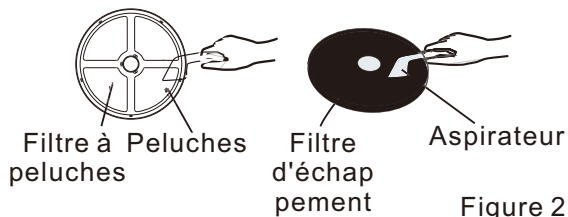

Filtre à Peluches

Filtre d'échappement

Aspirateur

Figure 2

3. Réinstallez le filtre :

- Après le nettoyage, remontez les pièces dans l'ordre suivant : filtre d'échappement, filtre à peluches et capot de ventilation.
- Alignez les rainures au centre avec la saillie au centre du tambour, en vous assurant qu'il est bien inséré (voir Figure 3).

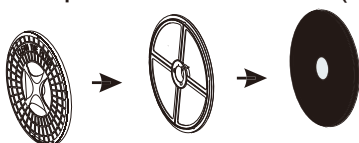

Figure 3

Remarque : le filtre fixé au fond du tambour doit également être nettoyé à l'aide d'une brosse douce.

Nettoyage du filtre d'admission d'air :

- Nettoyez le filtre au moins une fois par mois.
- Retirez le filtre en tirant vers l'extérieur, en tenant les extrémités supérieure et inférieure du cache d'admission d'air.
- Retirez le filtre à l'intérieur du cache et nettoyez-le à l'aide d'une brosse douce.
- Remontez et réinstallez comme précédemment.



Filtre d'admission d'air

Poussez légèrement vers le haut avec votre pouce jusqu'à ce que le crochet de verrouillage se déconnecte, puis retirez-le.

Nettoyage de l'intérieur et de l'extérieur du sèche-linge :

- Ne pas laver directement à l'eau.
- N'utilisez pas de diluant, d'essence ou d'alcool.
- N'utilisez aucun type de nettoyant en spray pour nettoyer l'intérieur.
- Si le tambour du sèche-linge est taché, nettoyez-le avec un chiffon humide.
- Retirez tout résidu avant de sécher la prochaine charge.
- Nettoyez le boîtier avec de l'eau et du savon doux. N'utilisez pas de nettoyants agressifs ou abrasifs, car ils pourraient endommager le sèche-linge.

**AVERTISSEMENT : Nettoyez régulièrement le filtre à peluches.**

LISEZ LES INSTRUCTIONS

ATTENTION ! SURFACE CHAUDE

Ne touchez pas l'entrée d'air pendant le cycle de séchage en raison des températures élevées.

Dépannage

Consultez les pages suivantes avant d'appeler le service après-vente.

Problème	Cause possible	Que faire
Le programme ne fonctionne pas	<ul style="list-style-type: none"> Le cordon d'alimentation est-il bien branché ? 	<ul style="list-style-type: none"> Branchez fermement le cordon d'alimentation
Le tambour ne tourne pas	<ul style="list-style-type: none"> La porte est-elle fermée ? Le cordon d'alimentation est-il branché ? La prise est-elle alimentée ? 	<ul style="list-style-type: none"> Fermez la porte. Branchez correctement le cordon d'alimentation. Vérifiez la prise du cordon d'alimentation.
L'air chaud ne sort pas	<ul style="list-style-type: none"> Le programme est-il correctement réglé sur air froid ? 	<ul style="list-style-type: none"> Réglez correctement le programme.
Le linge n'est pas complètement sec	<ul style="list-style-type: none"> Les filtres avant et arrière sont-ils obstrués ? Y a-t-il trop de linge dans le sèche-linge ? Des articles ont-ils été ajoutés pendant que le sèche-linge était en marche ? Le linge s'est-il emmêlé pendant le séchage ? Le sèche-linge a-t-il été placé dans un endroit exigü et mal ventilé ? 	<ul style="list-style-type: none"> Nettoyez le filtre. Réduisez la quantité de linge dans le sèche-linge. Séchez à nouveau les articles. Démêlez les articles et séchez-les à nouveau. Placez le sèche-linge dans un endroit bien ventilé.
Le sèche-linge ne démarre pas	<ul style="list-style-type: none"> Y a-t-il une panne de courant ? Le cordon d'alimentation est-il bien branché ? La porte est-elle fermée ? Le programme est-il en position OFF ? 	<ul style="list-style-type: none"> Réessayez lorsque le courant est rétabli. Branchez correctement le cordon d'alimentation. Fermez la porte. Réglez le programme de séchage.

Caractéristiques techniques

Modèle	GDZ40-568E	Capacité de séchage	3.0kg
Tension/fréquence	220-240V~/50-60Hz	Puissance nominale	1000W
Poids net	20kg	Dimensions (mm)	560 x480x660

REMARQUE : conformément à notre politique de développement continu des produits, des améliorations ont pu être apportées, ce qui rend le contenu de cet emballage légèrement différent de celui présenté.

Puissance en mode arrêt	P_o	0.50	W
Puissance en mode veille	P_{SB}	0.50	W
Gestion de consommation énergétique	[N/A]		
Temps pour entrer automatiquement en mode arrêt	T_o	[N/A]	Min
Temps pour entrer automatiquement en mode veille	T_{SB}	[N/A]	Min

FR

Si vous avez la moindre question, veuillez contacter notre centre d'assistance à la clientèle. Nos coordonnées sont les suivantes:



0033-1-84166106



aosom@mhfrance.fr

Importé par/Fabricant/REP:
MH France
2,rue Maurice Hartmann
92130Issy-les-Moulineaux
France
Fabriqué en Chine



FR

Cet appareil,
ses accessoires,
cordons et batteries
se recyclent

REPRISE
À LA LIVRAISON

OU

À DÉPOSER
EN MAGASIN

OU

À DÉPOSER
EN DÉCHÈTERIE

Points de collecte sur www.quefairedemesdechets.fr
Privilégiez la réparation ou le don de votre appareil !

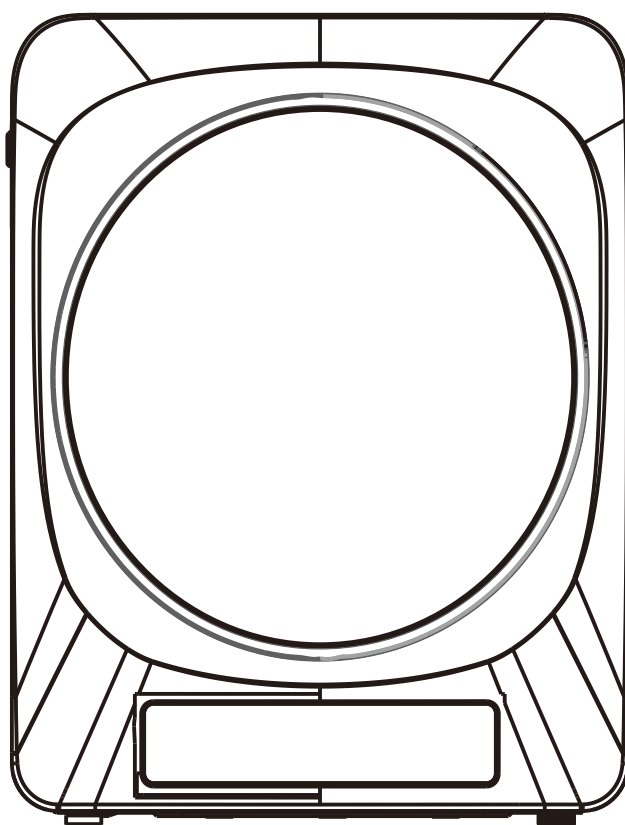

SECADORA



PRECAUCIÓN: ¡SUPERFICIE CALIENTE!



PRECAUCIÓN: ¡RIESGO DE INCENDIO!



Antes de utilizar este aparato, lea atentamente todas las instrucciones.
Guarde este manual para futuras consultas.

IMPORTANTE, LEA Y GUARDE PARA FUTURAS REFERENCIAS.

INSTRUCCIONES DE SEGURIDAD

Cuando utilice aparatos eléctricos, siga las precauciones básicas de seguridad para reducir el riesgo de incendio, descarga eléctrica y lesiones. Entre ellas se incluyen:

- Lea atentamente todas las instrucciones, incluso si está familiarizado con el aparato.
- Solo para uso en interiores. No utilice este aparato en exteriores.
- Mantenga las velas y otras fuentes de llama abierta alejadas del aparato.
- Mantenga el aparato alejado de radiadores, calefactores, conductos de aire, luz solar directa y otras fuentes de calor.
- No bloquee las aberturas de ventilación del aparato. Asegúrese de que las rejillas de ventilación no estén cubiertas.
- No pase el cable por debajo de alfombras ni lo cubra con tapetes. Mantenga el cable alejado de zonas congestionadas para evitar que se convierta en un peligro de tropiezo.
- Para desconectarlo, apague el aparato y desenchúfelo de la toma de corriente.
- Nunca transporte el aparato por el cable ni tire del cable para desenchufarlo. Cuando lo desenchufe, agarre el enchufe para tirar y desconectarlo.
- Nunca utilice el aparato con un cable o enchufe dañado, ni si el aparato funciona mal, se ha caído o está dañado de alguna manera. Póngase en contacto con el fabricante.
- No intente reparar, desmontar o modificar el aparato, ya que esto anulará la garantía. Póngase en contacto con personal cualificado para cualquier problema.
- No coloque en la secadora artículos que hayan estado en contacto con líquidos inflamables. Debe lavarlos a fondo con detergente antes de colocarlos en la secadora.
- No doble, estire ni retuerza excesivamente el cable de alimentación. No coloque objetos pesados sobre el cable.
- Solo personal cualificado puede reparar este aparato. No hay piezas reparables por el usuario en su interior.
- No utilice un cable alargador para este aparato.
- No lo instale en un armario muy ajustado.
- No sobrecargue la secadora.
- Mantenga los objetos extraños fuera de la secadora.
- La ventana puede estar caliente después de un ciclo de secado prolongado. Mantenga a los niños pequeños alejados del aparato mientras esté en funcionamiento.
- Si no está montada en la pared, coloque la secadora sobre una superficie plana, firme y seca, asegurándose de que se encuentra en un lugar ventilado. Utilice las patas delanteras ajustables para nivelar la secadora si es necesario. Nunca coloque el aparato sobre espuma, plástico u otros materiales blandos.
- Nunca coloque gas, gasolina, alcohol, laca u otros materiales inflamables o combustibles dentro de esta secadora.
- Una vez que haya apagado el aparato mediante el suministro de energía, espere al menos dos minutos antes de volver a encenderlo.

- Cuando añada ropa durante el proceso de secado, espere al menos 10 minutos y tenga cuidado con la alta temperatura.
- Antes de utilizarlo, retire el embalaje de transporte de la parte trasera de la secadora.
- **¡PRECAUCIÓN!** Si utiliza este aparato con un cable alargador o una toma de corriente portátil, asegúrese de que el cable o la toma se mantengan secos y alejados del agua o la humedad.
- Si necesita introducir en la secadora tejidos que contengan aceite vegetal, aceite de cocina o productos para el cuidado del cabello, lávelos primero con detergente adicional. Esto ayudará a reducir el riesgo, pero no a eliminarlo.
- La última parte del ciclo de la secadora es un periodo de enfriamiento sin calor. Esto garantiza que las prendas se mantengan a una temperatura segura para evitar daños.



Los artículos afectados por el aceite pueden inflamarse espontáneamente, especialmente cuando se exponen a fuentes de calor, como una secadora. Los artículos se calientan, lo que provoca una reacción de oxidación del aceite. La oxidación genera calor y, si este no puede escapar, los artículos pueden calentarse lo suficiente como para incendiarse. Apilar, amontonar o almacenar artículos contaminados con aceite puede impedir que el calor escape, lo que crea un riesgo potencial de incendio.

- Este aparato puede ser utilizado por niños mayores de 8 años y personas con capacidades físicas, sensoriales o mentales reducidas o con falta de experiencia y conocimientos, siempre que hayan recibido supervisión o instrucciones sobre el uso seguro del aparato y comprendan los riesgos que conlleva.
- Los niños no deben jugar con el aparato.
- La limpieza y el mantenimiento por parte del usuario no deben ser realizados por niños sin supervisión.
- Los niños menores de 3 años deben mantenerse alejados, a menos que estén bajo supervisión continua.
- Si el cable de alimentación está dañado, debe ser sustituido por el fabricante, su agente de servicio o personas igualmente cualificadas para evitar cualquier peligro.



Lea las instrucciones.

- La secadora no debe utilizarse si se han utilizado productos químicos industriales para su limpieza.
- El filtro de pelusa debe limpiarse con frecuencia.
- No debe permitirse que se acumule pelusa alrededor de la secadora.
- Debe proporcionarse una ventilación adecuada para evitar el reflujo de gases a la habitación procedentes de aparatos que queman otros combustibles, incluidas las chimeneas.
- No se deben secar en la secadora prendas sin lavar.
- Las prendas que se hayan manchado con sustancias como aceite de cocina, acetona, alcohol, gasolina, queroseno, quitamanchas, trementina, ceras y quitaceras deben

lavarse en agua caliente con una cantidad extra de detergente antes de secarlas en la secadora.

- Las prendas como las de gomaespuma (espuma de látex), gorros de ducha, tejidos impermeables, artículos con reverso de goma y ropa o almohadas con relleno de gomaespuma no deben secarse en la secadora.
- Los suavizantes para ropa o productos similares deben utilizarse según las instrucciones del suavizante.
- Retire todos los objetos de los bolsillos, como mecheros y cerillas.
- Llene los generadores de vapor solo con los líquidos especificados por el fabricante.
- **ADVERTENCIA:** Nunca detenga la secadora antes de que finalice el ciclo de secado, a menos que se retiren rápidamente todas las prendas y se extiendan para que se disipe el calor.
- **ADVERTENCIA:** El aparato no debe alimentarse a través de un dispositivo de conmutación externo, como un temporizador, ni conectarse a un circuito que se encienda y apague regularmente por una empresa de servicios públicos.
- No debe haber alfombras que obstruyan las aberturas.
- El aire de salida no debe descargarse en un conducto que se utilice para evacuar los humos de aparatos que queman gas u otros combustibles.
- El aparato no debe instalarse detrás de una puerta con cerradura, una puerta corredera o una puerta con bisagras en el lado opuesto al de la secadora, de manera que se restrinja la apertura completa de la puerta de la secadora.

Guarde estas instrucciones

ELIMINACIÓN CORRECTA DE ESTE PRODUCTO



Los productos eléctricos usados no deben desecharse junto con los residuos domésticos. Recíclelos en los puntos habilitados para ello. Consulte a las autoridades locales o al distribuidor para obtener asesoramiento sobre el reciclaje.



Nombre de los componentes

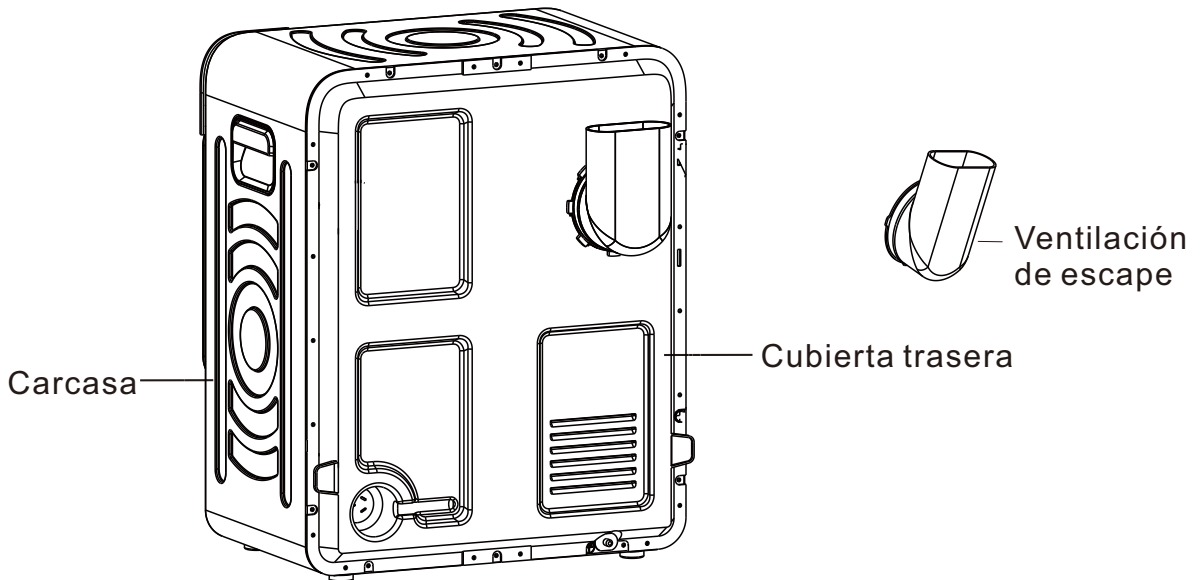
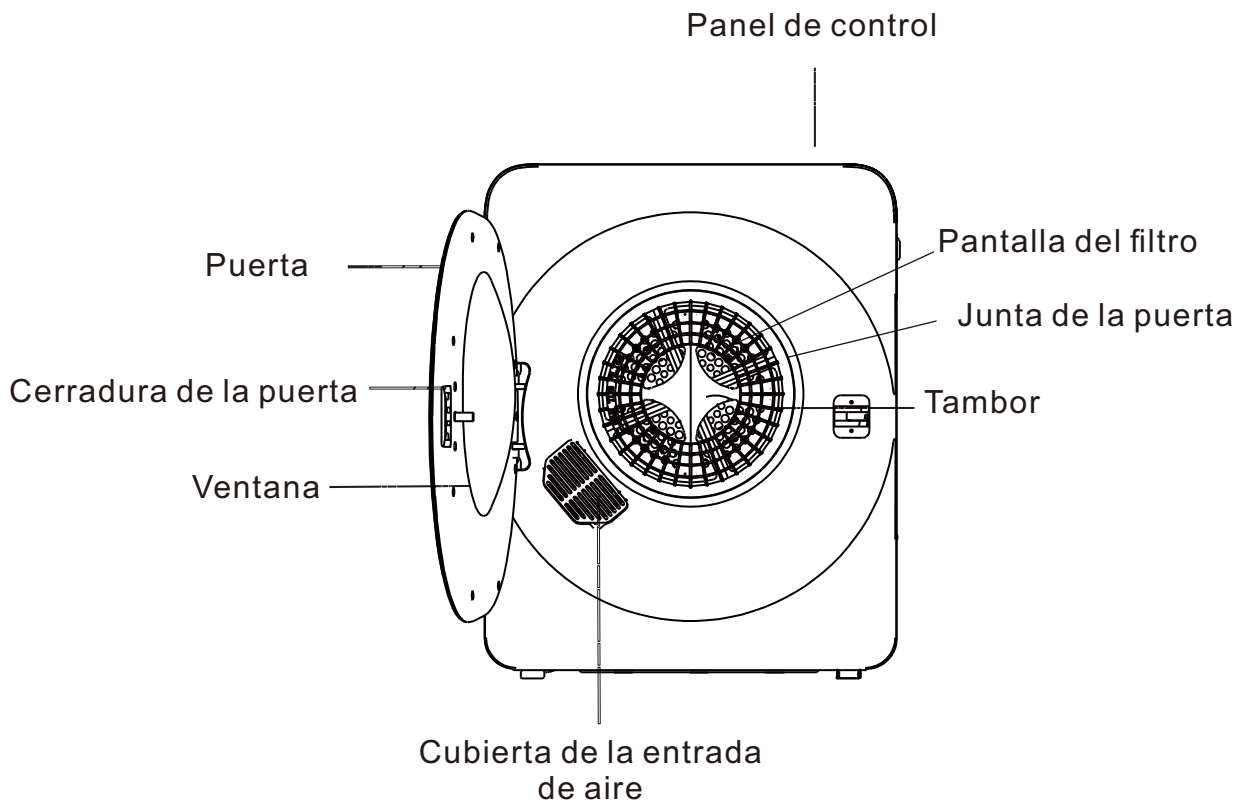

Funcionamiento de la secadora

Requisitos eléctricos

La unidad debe enchufarse a una toma de corriente de tres clavijas con conexión a tierra fiable.

La fuente de alimentación debe ser de 240 V. Enchufe el cable de alimentación a la toma de corriente.

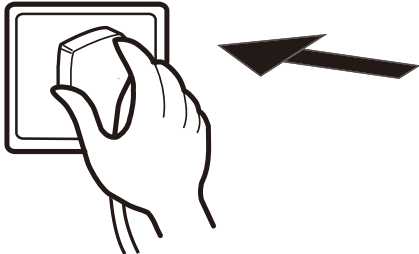

Antes de secar las prendas, asegúrese de que no contengan materiales combustibles u objetos extraños, como mecheros, horquillas y monedas.

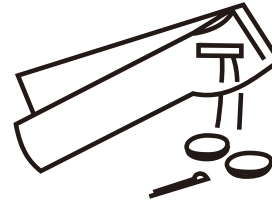

- Dé la vuelta a las prendas con cremalleras y abroche las hebillas.

Carga de la secadora

Se recomienda introducir las prendas en la secadora de una en una. De este modo se evita que se enreden y se sequen de forma desigual. Antes de cerrar la puerta de la secadora y ponerla en marcha, asegúrese de que no haya prendas atascadas en la puerta.

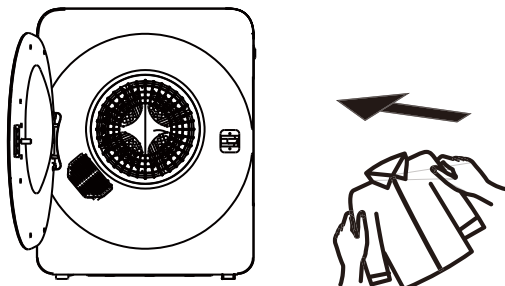

- El calor de la secadora puede fijar las manchas de forma permanente. Asegúrese de eliminar todas las manchas antes de secar.
- Separe los colores oscuros y claros como lo haría al lavar.
- Para obtener los mejores resultados, cargue la secadora con tejidos similares. Coloque las prendas pequeñas y delicadas en una bolsa de malla y no sobrecargue la secadora.
- La carga máxima es de 3 kg; no sobrecargue la secadora. La secadora está diseñada únicamente para materiales textiles que se hayan lavado con agua.

Consejos antes del secado

Antes de cargar la secadora, compruebe que las prendas no tengan los siguientes símbolos. Si los tienen, no las seque en la secadora:



Secar en plano



Secar a la sombra



No secar en secadora



Colgar para secar



Secar al aire

Funciones del panel de control

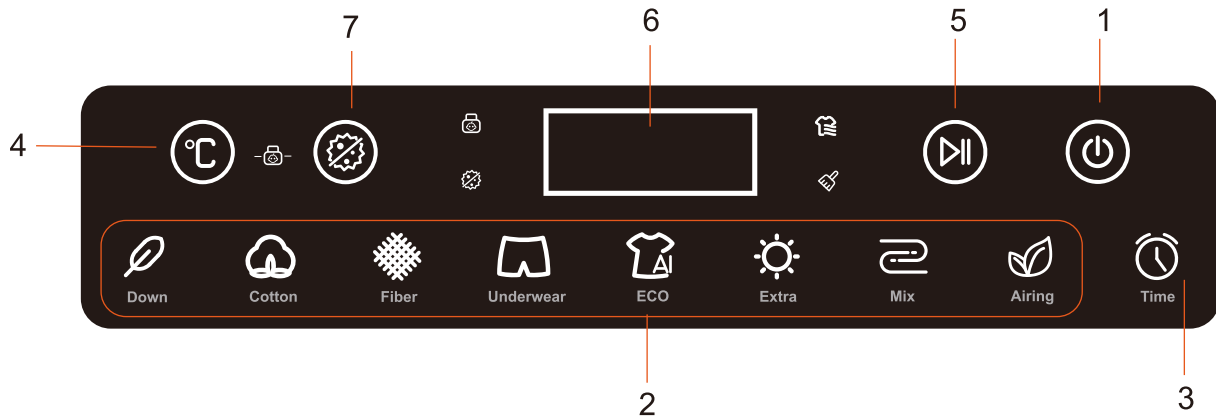

- | | |
|--------------------------------------|---|
| 1. Botón de encendido | 7. Botón antibacteriano |
| 2. Botón de programa inteligente | 8. Luz indicadora de bloqueo para niños |
| 3. Botón de tiempo | 9. Luz indicadora de eliminación de bacterias |
| 4. Botón de selección de temperatura | 10. Luz indicadora de enfriamiento |
| 5. Botón de inicio/pausa | 11. Luz indicadora de limpieza del filtro |
| 6. Ventana de visualización | |

A. Encendido/apagado:

- Pulse el botón de encendido para encender y apagar el aparato.

B. Ajustes del programa:

- Elija el programa en función del material y la cantidad de ropa.
- Pulse el botón «encendido». El aparato entra en estado de espera, lo que indica que se ha seleccionado el programa «ECO». Pulse el botón de inicio y la máquina comenzará a funcionar.

C. Selección de tiempo y temperatura:

- Pulse el botón «Time» (Tiempo) para cambiar entre los siguientes ajustes de tiempo: 1:00, 1:30, 2:00, 2:30 y 0:30. Procedimiento para acceder al modo temporizador: el tiempo de funcionamiento predeterminado es de 1 hora.
- En el programa del temporizador, pulse el botón de selección de temperatura para cambiar entre 60 °C, 50 °C, 40 °C y «-- °C». Aquí, «-- °C» significa aire frío, que se utiliza para eliminar la humedad y los olores de la ropa.

D. Encendido/apagado:

- Pulse el botón «Start/Stop» (Inicio/Parada). La secadora comenzará a funcionar después de dos segundos. Si pulsa el botón durante el funcionamiento, la secadora se detendrá. Cuando se detenga, puede añadir o retirar ropa. Tenga cuidado con el vapor caliente al abrir la puerta para evitar quemaduras. Pulse de nuevo el botón «Start/Stop» (Inicio/Parada) para reanudar el funcionamiento. El programa no se puede cambiar después de pausarlo.

E. Función de bloqueo para niños:

- Una vez que la secadora haya comenzado a funcionar, pulse los botones «Temperature» (Temperatura) y «Anti-bacteria» (Antibacteriano) simultáneamente durante unos dos segundos. Se encenderán los indicadores «Inteligente» y «Tiempo» y, a continuación, la pantalla mostrará «Loc» para indicar que la función de bloqueo para niños está activada. En este modo, todas las pulsaciones de botones son inválidas. Para desactivar el bloqueo para niños, pulse de nuevo los botones «Temperature» y «Antibacteriano» simultáneamente durante unos dos segundos.

F. Botón Antibacteriano:

- Pulse el botón de esterilización para activar o desactivar la función de esterilización. Por defecto, está configurado en el estado «activado».

Instrucciones de funcionamiento

Programa	Volumen máximo de ropa en la secadora	Tiempo máximo de secado	Tipo de ropa
Extra	3.0kg	150 minutos	Ropa voluminosa, vaqueros, pequeña
Smart	3.0kg	120 minutos	Ropa de algodón, sábanas pequeñas
Mix	3.0kg	90 minutos	Mezcla de ropa
Airing	1.0kg	30 minutos	Eliminación de humedad y olores
Cotton	3.0kg	150 minutos	Ropa de algodón
Down	3.0kg	150 minutos	Ropa de plumón
Fiber	2.0kg	90 minutos	Ropa de fibra
Underwear	3.0kg	120 minutos	Ropa interior
2 hours 30mins	3.0kg	150 minutos	Ropa voluminosa, vaqueros, pequeña
2 hours	3.0kg	120 minutos	Ropa de algodón, sábanas pequeñas
1 hours 30 mins	3.0kg	90 minutos	Ropa de algodón
1 hours	2.0kg	60 minutos	Ropa de algodón
30 mins	1.0kg	30 minutos	Ropa pequeña

Precauciones de funcionamiento

Coloque las prendas delicadas en una bolsa de malla de nailon antes de secarlas. No se recomienda secar sujetadores con aros en esta unidad.

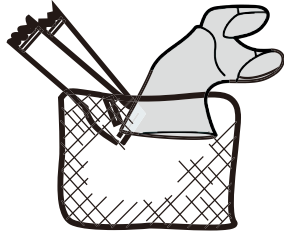

Mantenga los objetos extraños fuera de la secadora. Se deben vaciar todos los bolsillos y abrochar los botones, hebillas y cremalleras. Esto también ayuda a reducir el ruido de impacto cuando las prendas golpean el tambor giratorio.

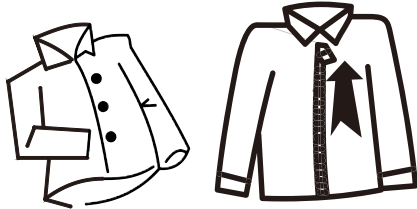

No añada prendas a la secadora mientras está en funcionamiento.

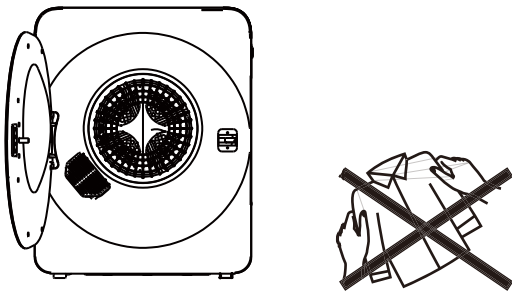

Si está secando mantas u otras prendas grandes, se recomienda abrir la puerta de la secadora de vez en cuando, sacudir la prenda, volver a colocarla dentro y cerrar la puerta. Esto garantizará un secado uniforme.

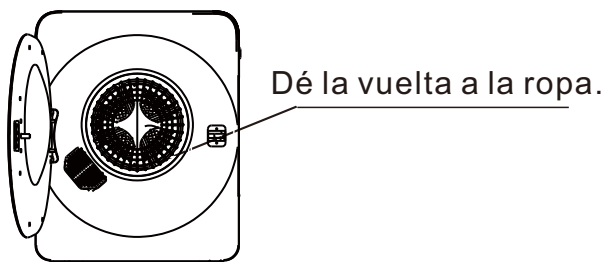

Retire todos los objetos de los bolsillos, como mecheros y cerillas.

Si alguna de las siguientes etiquetas aparece en una prenda que va a colocar en la secadora, deténgase, no lo haga, ya que la secadora podría dañar la prenda.



Secar en plano



Secar a la sombra



No secar en secadora



Colgar para secar



Secar al aire

Requisitos eléctricos: Debe utilizarse una toma de corriente de tres clavijas (con conexión a tierra fiable).

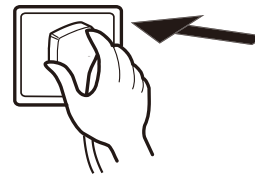

Para aprovechar al máximo la función antiarrugas, no sobrecargue la secadora y retire inmediatamente los artículos secos de la secadora, colgándolos en perchas. Planche los artículos si lo desea.

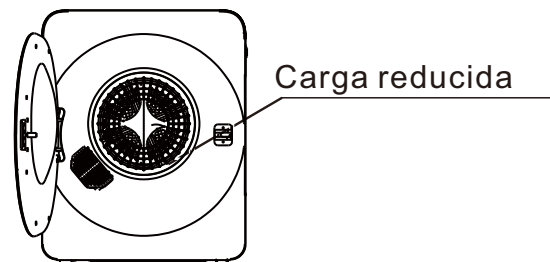

Para minimizar el riesgo de incendio, siga estas instrucciones:

- No introduzca en la secadora prendas manchadas o empapadas con aceite vegetal o de cocina, ya que suponen un riesgo de incendio.
- Las prendas manchadas de aceite pueden inflamarse espontáneamente, especialmente cuando se exponen a fuentes de calor como una secadora. El calor generado por la reacción de oxidación del aceite puede provocar que las prendas se incendien si no pueden escapar.

- Evite apilar, amontonar o almacenar prendas manchadas de aceite, ya que esto puede atrapar el calor y crear un riesgo de incendio.

Asegúrese de que el ventilador esté desconectado de la red eléctrica antes de retirar la protección.

Si es inevitable colocar en la secadora tejidos que contengan aceite vegetal o de cocina o que hayan sido contaminados por productos para el cuidado del cabello, primero deben lavarse en agua caliente con detergente adicional, lo que reducirá, pero no eliminará, el peligro.

Debe utilizarse el ciclo de «enfriamiento» de las secadoras para reducir la temperatura de los artículos. No deben sacarse de la secadora ni apilarse mientras estén calientes.

Las prendas que hayan sido previamente limpiadas, lavadas, remojadas o manchadas con gasolina, disolventes de limpieza en seco u otras sustancias inflamables o explosivas no deben introducirse en la secadora.

Entre las sustancias altamente inflamables que se utilizan habitualmente en el ámbito doméstico se encuentran la acetona, el alcohol desnaturalizado, la gasolina, el queroseno, los quitamanchas (algunas marcas), la trementina, las ceras y los quitaceras.

- Las prendas que contengan gomaespuma (también conocida como espuma de látex) o goma de textura similar no deben secarse en una secadora con calor.

Los materiales de gomaespuma pueden, cuando se calientan, producir fuego por combustión espontánea.

- No se deben utilizar suavizantes ni productos similares en la secadora para eliminar los efectos de la electricidad estática, a menos que el fabricante del suavizante o del producto lo recomiende específicamente.

- La ropa interior que contenga refuerzos metálicos no debe introducirse en la secadora.

Si los refuerzos metálicos se sueltan durante el secado, se pueden producir daños en la secadora. Cuando sea posible, se puede utilizar un tendedero para secar este tipo de prendas.

- Los artículos de plástico, como gorros de ducha o cubrepañales impermeables para bebés, no deben introducirse en la secadora.
- Los artículos con base de goma, la ropa con almohadillas de gomaespuma, las almohadas, las botas de agua y las zapatillas de tenis con suela de goma no deben colocarse en la secadora.

Guía de funcionamiento

1. Preparación:

- En estado de espera, asegúrese de que el aparato se encuentra en condiciones normales.

2. Carga de la secadora:

- Abra la puerta y coloque la ropa en el tambor. No exceda la capacidad nominal de secado.
- Cierre la puerta y asegúrese de que no haya ropa atrapada en ella.

3. Selección de un programa:

- Elija el tiempo de secado o el programa según sus necesidades.

4. Puesta en marcha de la secadora:

- Pulse el botón Start/Pause (Inicio/Pausa) de la puerta para iniciar el secado.

5. Finalización:

- La secadora se detendrá al cabo de uno o dos minutos.
- Retire la ropa seca.

Mantenimiento

Limpieza del filtro de pelusas

Desenchufe el cable de alimentación antes de realizar cualquier limpieza. El filtro de pelusas debe estar colocado siempre que se realice un secado y debe limpiarse antes de cada uso.

1. Retire el filtro:

- Extraiga el filtro introduciendo los dedos en los cuatro orificios situados alrededor de la cubierta de la salida de aire.
- El filtro consta de tres partes: la cubierta de la salida de aire, el filtro de pelusas y el filtro de escape (véase la figura 1).

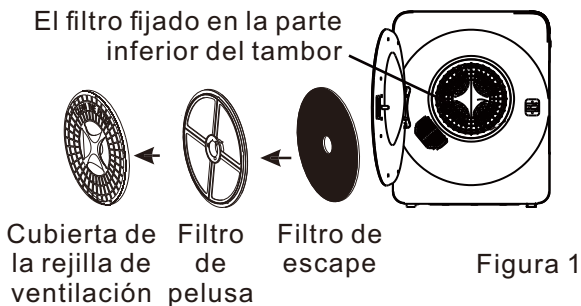

2. Limpie el filtro:

- Separe la cubierta de la rejilla de ventilación, el filtro de pelusa y el filtro de escape.
- Con un cepillo suave o una aspiradora, limpie la pelusa del filtro de pelusa y del filtro de escape. Tenga cuidado de no dañar los filtros (véase la figura 2).



3. Vuelva a instalar el filtro:

- Después de limpiarlo, vuelva a montar las piezas en el siguiente orden: filtro de escape, filtro de pelusas y cubierta del conducto de escape.
- Alinee los huecos del centro con la protuberancia del centro del tambor, asegurándose de que quede bien insertado (véase la figura 3).

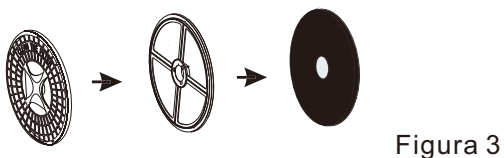

Nota: El filtro fijado en la parte inferior del tambor también debe limpiarse con un cepillo suave.

Limpieza del filtro de entrada de aire:

- Limpie el filtro al menos una vez al mes.
- Retire el filtro tirando hacia afuera, sujetando los extremos superior e inferior de la cubierta de entrada de aire.
- Retire el filtro del interior de la cubierta y límpielo con un cepillo suave.
- Vuelva a montarlo y reinstálelo como antes.



Empuje ligeramente hacia arriba con el pulgar hasta que se desconecte el gancho de cierre y, a continuación, retírelo.

Limpieza del interior y el exterior de la secadora:

- No la lave directamente con agua.
- No utilice disolventes, gasolina ni alcohol.
- No utilice ningún tipo de limpiador en aerosol para limpiar el interior.
- Si el tambor de la secadora se mancha, límpielo con un paño húmedo.
- Retire cualquier residuo antes de secar la siguiente carga.
- Limpie la carcasa con agua y jabón suave. No utilice limpiadores agresivos o abrasivos, ya que podrían dañar la secadora.

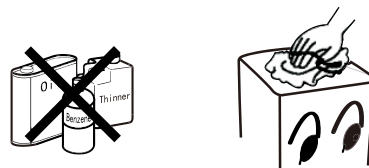

ADVERTENCIA: Limpie regularmente el filtro de pelusa.



**¡PRECAUCIÓN!
SUPERFICIE CALIENTE**

LEA LAS INSTRUCCIONES

No toque la entrada durante el ciclo de secado debido a las altas temperaturas.

Solución de problemas

Revise las siguientes páginas antes de llamar al servicio técnico.

Problema	Posible causa	Qué hacer
El programa no funciona	<ul style="list-style-type: none"> • ¿Está bien enchufado el cable de alimentación? 	<ul style="list-style-type: none"> • Enchufe bien el cable de alimentación
El tambor no gira	<ul style="list-style-type: none"> • ¿Está cerrada la puerta? • ¿Está enchufado el cable de alimentación? • ¿Hay corriente en la toma de corriente? 	<ul style="list-style-type: none"> • Cierre la puerta. • Enchufe bien el cable de alimentación. • Compruebe la toma del cable de alimentación.
No sale aire caliente	<ul style="list-style-type: none"> • ¿Está el programa correctamente ajustado en aire frío? 	<ul style="list-style-type: none"> • Ajuste correctamente el programa.
La ropa no se seca completamente	<ul style="list-style-type: none"> • ¿Están obstruidos los filtros delantero y trasero? • ¿Hay demasiada ropa en la secadora? • ¿Se han añadido prendas mientras la secadora estaba en funcionamiento? • ¿Se ha retorcido la ropa durante el secado? • ¿Se ha colocado la secadora en un espacio pequeño y mal ventilado? 	<ul style="list-style-type: none"> • Limpie el filtro. • Reduzca la cantidad de ropa en la secadora. • Vuelva a secar las prendas. • Desenrede las prendas y vuelva a secarlas. • Coloque la secadora en un lugar bien ventilado.
La secadora no se enciende	<ul style="list-style-type: none"> • ¿Hay un corte de corriente? ¿ • Está bien enchufado el cable de alimentación? ¿ • Está cerrada la puerta? • ¿Está el programa en la posición OFF? 	<ul style="list-style-type: none"> • Vuelva a intentarlo cuando haya electricidad. • Enchufe bien el cable de alimentación. • Cierre la puerta. • Ajuste el programa de secado.

Especificaciones

Modelo:	GDZ40-568E	Capacidad de secado:	3.0kg
Voltaje/Frecuencia:	220-240V~50/60Hz	Potencia nominal:	1000W
Peso neto:	20kg	Dimensiones (mm):	560 x480x660

NOTA: De acuerdo con nuestra política de desarrollo continuo de productos, es posible que se hayan realizado mejoras que hagan que el contenido de este paquete sea ligeramente diferente al mostrado.

Consumo en modo apagado	P_o	0.50	W
Consumo en modo de espera	P_{SB}	0.50	W
Función de gestión de energía	[N/A]		
Tiempo para entrar automáticamente en modo apagado	T_o	[N/A]	Min
Tiempo para entrar automáticamente en modo de espera	T_{SB}	[N/A]	Min

ES

Si tiene alguna pregunta, comuníquese con nuestro Centro de Atención al Cliente. Nuestros datos de contacto son los siguientes:



0034-931294512



atencioncliente@aosom.es

Importador/Fabricante/REP:

Spanish Aosom, S.L.

C/ Roc Gros, N° 15. 08550, Els Hostalets de Balenyà, Spain.

B66295775

atencioncliente@aosom.es

TEL: 931294512

HECHO EN CHINA

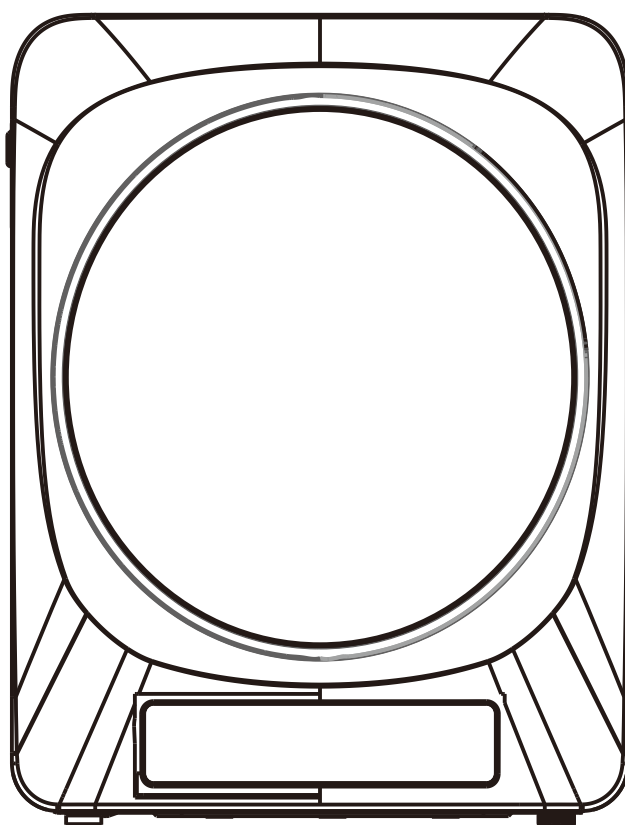

WÄSCHETROCKNER



VORSICHT: HEISSE OBERFLÄCHE!



VORSICHT: BRANDGEFAHR!



Lesen Sie vor der Verwendung dieses Geräts alle Anweisungen sorgfältig durch. Bewahren Sie diese Anleitung zum späteren Nachschlagen auf.

WICHTIG! SORGFÄLTIG LESEN UND FÜR SPÄTER NACHSCHLAGEN AUFBEWAHREN.

SICHERHEITSHINWEISE

Befolgen Sie bei der Verwendung von Elektrogeräten grundlegende Sicherheitsvorkehrungen, um die Gefahr von Bränden, Stromschlägen und Verletzungen zu verringern. Dazu gehören:

- Lesen Sie alle Anweisungen sorgfältig durch, auch wenn Sie mit dem Gerät vertraut sind.
- Nur für den Gebrauch in Innenräumen. Verwenden Sie dieses Gerät nicht im Freien.
- Halten Sie Kerzen und andere offene Flammen vom Gerät fern.
- Halten Sie das Gerät von Heizkörpern, Heizgeräten, Luftkanälen, direkter Sonneneinstrahlung und anderen Wärmequellen fern.
- Blockieren Sie nicht die Lüftungsöffnungen am Gerät. Stellen Sie sicher, dass die Lüftungsöffnungen nicht abgedeckt sind.
- Verlegen Sie das Kabel nicht unter Teppichen und bedecken Sie es nicht mit Teppichen. Halten Sie das Kabel von überfüllten Bereichen fern, um Stolpergefahren zu vermeiden.
- Um das Gerät vom Stromnetz zu trennen, schalten Sie es aus und ziehen Sie den Netzstecker aus der Steckdose.
- Tragen Sie das Gerät niemals am Kabel und ziehen Sie nicht am Kabel, um den Netzstecker zu ziehen. Fassen Sie zum Herausziehen des Netzsteckers den Stecker an und ziehen Sie ihn heraus.
- Betreiben Sie das Gerät niemals mit einem beschädigten Kabel oder Stecker oder wenn das Gerät nicht ordnungsgemäß funktioniert, heruntergefallen ist oder in irgendeiner Weise beschädigt wurde. Wenden Sie sich an den Hersteller.
- Versuchen Sie nicht, das Gerät zu reparieren, zu zerlegen oder zu modifizieren – dadurch erlischt die Garantie. Wenden Sie sich bei Problemen an qualifiziertes Fachpersonal.
- Legen Sie keine Gegenstände, die mit brennbaren Flüssigkeiten in Kontakt gekommen sind, in den Trockner. Sie müssen diese gründlich mit Waschmittel waschen, bevor Sie sie in den Trockner legen.
- Das Netzkabel nicht übermäßig knicken, dehnen oder verdrehen. Keine schweren Gegenstände auf das Kabel legen.
- Dieses Gerät darf nur von qualifiziertem Fachpersonal gewartet werden. Im Inneren befinden sich keine vom Benutzer zu wartenden Teile.
- Verwenden Sie für dieses Gerät kein Verlängerungskabel.
- Nicht in einem eng anliegenden Schrank installieren.
- Überladen Sie den Wäschetrockner nicht.
- Halten Sie Fremdkörper vom Wäschetrockner fern.
- Das Fenster kann nach einem langen Trocknungszyklus heiß sein. Halten Sie kleine Kinder während des Betriebs vom Gerät fern.
- Wenn der Wäschetrockner nicht an der Wand montiert ist, stellen Sie ihn auf eine ebene, feste und trockene Oberfläche und achten Sie darauf, dass er an einem gut

belüfteten Ort steht. Verwenden Sie bei Bedarf die verstellbaren Vorderfüße, um den Trockner auszurichten. Stellen Sie das Gerät niemals auf Schaumstoff, Kunststoff oder andere weiche Materialien.

- Legen Sie niemals Gas, Benzin, Alkohol, Lack oder andere brennbare oder entzündliche Materialien in diesen Wäschetrockner.
- Nachdem Sie das Gerät über die Stromversorgung ausgeschaltet haben, warten Sie mindestens zwei Minuten, bevor Sie es wieder einschalten.
- Wenn Sie während des Trocknungsvorgangs Kleidung hinzufügen, warten Sie mindestens 10 Minuten und achten Sie auf die hohe Temperatur.
- Entfernen Sie vor der Verwendung die Transportverpackung an der Rückseite des Wäschetrockners.
- VORSICHT! Wenn Sie dieses Gerät mit einem Verlängerungskabel oder einer tragbaren Steckdose verwenden, achten Sie darauf, dass das Kabel oder die Steckdose trocken und von Wasser oder Feuchtigkeit ferngehalten wird.
- Wenn Sie Textilien in den Wäschetrockner geben müssen, die Pflanzenöl, Speiseöl oder Haarpflegeprodukte enthalten, waschen Sie diese zunächst mit zusätzlichem Waschmittel. Dadurch wird das Risiko verringert, aber nicht vollständig beseitigt.
- Der letzte Teil des Wäschetrocknerzyklus ist eine Abkühlphase ohne Wärme. Dadurch wird sichergestellt, dass die Wäsche auf einer sicheren Temperatur bleibt, um Schäden zu vermeiden.



Mit Öl verschmutzte Wäsche kann sich spontan entzünden, insbesondere wenn sie Wärmequellen wie einem Wäschetrockner ausgesetzt ist. Die Wäsche erwärmt sich, wodurch eine Oxidationsreaktion des Öls ausgelöst wird. Durch die Oxidation entsteht Wärme – wenn die Wärme nicht entweichen kann, kann sich die Wäsche so stark erhitzen, dass sie Feuer fängt. Das Stapeln oder Lagern von mit Öl verschmutzter Wäsche kann das Entweichen der Wärme verhindern und eine potenzielle Brandgefahr darstellen.

- Dieses Gerät kann von Kindern ab 8 Jahren und darüber sowie von Personen mit verringerten physischen, sensorischen oder mentalen Fähigkeiten oder Mangel an Erfahrung und Wissen benutzt werden, wenn sie beaufsichtigt oder bezüglich des sicheren Gebrauchs des Gerätes unterwiesen wurden und die daraus resultierenden Gefahren verstehen.
- Kinder dürfen nicht mit dem Gerät spielen.
- Reinigung und Benutzerpflege dürfen nur von Kindern über 8 Jahren unter Aufsicht durchgeführt werden.
- Kinder unter 3 Jahren sollten ferngehalten werden, es sei denn, sie werden ständig beaufsichtigt.
- Wenn das Netzkabel beschädigt ist, muss es vom Hersteller, seinem Kundendienst oder einer ähnlich qualifizierten Person ausgetauscht werden, um Gefahren zu vermeiden.



Lesen Sie die Anweisungen

- Der Wäschetrockner darf nicht verwendet werden, wenn zur Reinigung Industriechemikalien verwendet wurden.
- Der Flusensieb muss regelmäßig gereinigt werden.
- Es darf sich kein Flusen um den Wäschetrockner ansammeln.
- Es muss für ausreichende Belüftung gesorgt werden, um den Rückfluss von Gasen aus Geräten, die andere Brennstoffe verbrennen, einschließlich offener Feuerstellen, in den Raum zu vermeiden.
- Trocknen Sie keine ungewaschenen Gegenstände im Wäschetrockner.
- Wäsche, die mit Substanzen wie Speiseöl, Aceton, Alkohol, Benzin, Kerosin, Fleckenentfernern, Terpentin, Wachsen und Wachsentfernern verschmutzt ist, sollte vor dem Trocknen im Wäschetrockner in heißem Wasser mit einer zusätzlichen Menge Waschmittel gewaschen werden.
- Gegenstände wie Schaumgummi (Latexschaum), Duschhauben, wasserdichte Textilien, Artikel mit Gummirücken und Kleidung oder Kissen mit Schaumgummipolstern sollten nicht im Wäschetrockner getrocknet werden.
- Weichspüler oder ähnliche Produkte sollten gemäß den Anweisungen auf der Verpackung verwendet werden.
- Entfernen Sie alle Gegenstände aus den Taschen, wie z. B. Feuerzeuge und Streichhölzer.
- Befüllen Sie Dampferzeuger nur mit vom Hersteller angegebenen Flüssigkeiten.
- **WARNUNG:** Stoppen Sie den Wäschetrockner niemals vor Ende des Trocknungszyklus, es sei denn, alle Wäschestücke werden schnell entnommen und ausgebreitet, damit die Wärme abgeführt werden kann.
- **WARNUNG:** Das Gerät darf nicht über eine externe Schaltvorrichtung, wie z. B. eine Zeitschaltuhr, mit Strom versorgt oder an einen Stromkreis angeschlossen werden, der regelmäßig von einem Versorgungsunternehmen ein- und ausgeschaltet wird.
- Die Öffnungen dürfen nicht durch einen Teppich verdeckt werden.
- Die Abluft darf nicht in einen Abzug geleitet werden, der für die Ableitung von Abgasen aus Gas- oder anderen Brennstoffgeräten verwendet wird.
- Das Gerät darf nicht hinter einer verschließbaren Tür, einer Schiebetür oder einer Tür mit einem Scharnier auf der dem Wäschetrockner gegenüberliegenden Seite installiert werden, sodass das vollständige Öffnen der Tür des Wäschetrockners behindert wird.

Bewahren Sie diese Anweisungen auf

KORREKTE ENTSORGUNG DIESES PRODUKTS



Elektroaltgeräte dürfen nicht mit dem Hausmüll entsorgt werden. Bitte recyceln Sie sie, sofern entsprechende Einrichtungen vorhanden sind. Wenden Sie sich für Recycling-Hinweise an Ihre örtlichen Behörden oder Ihren Händler.

Bezeichnung der Komponenten

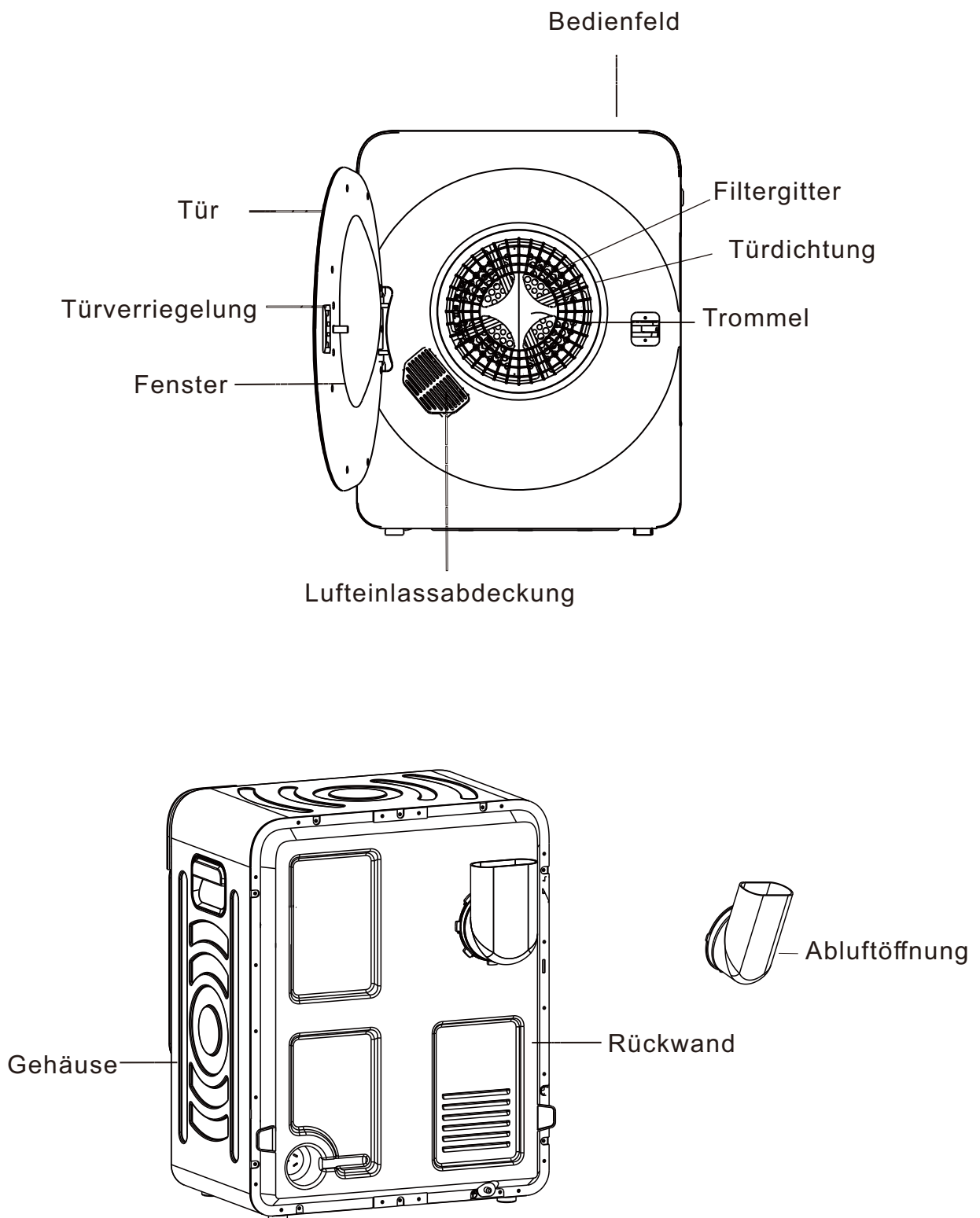

Bedienung Ihres Trockners

Elektrische Anforderungen

Das Gerät muss an eine zuverlässig geerdete Dreipolsteckdose angeschlossen werden.

Die Stromversorgung muss 240 V betragen. Stecken Sie das Netzkabel in die Steckdose.

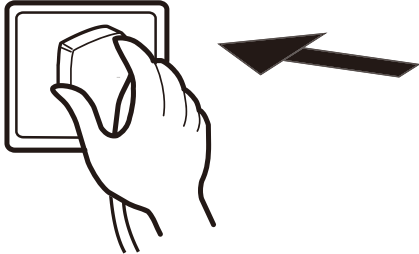

Befüllen des Trockners

Es wird empfohlen, die Wäschestücke einzeln in den Trockner zu legen. So wird sichergestellt, dass sie sich nicht verheddern, was zu ungleichmäßiger Trocknung führen würde. Vergewissern Sie sich vor dem Schließen der Trocknertür, dass keine Wäschestücke in der Tür eingeklemmt sind.

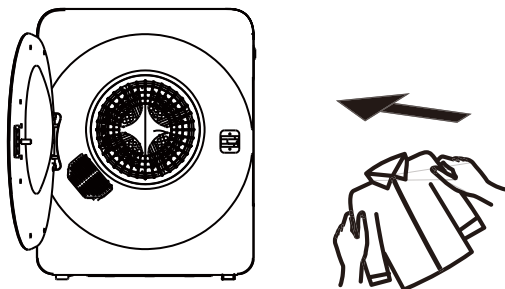

Tipps vor dem Trocknen

Bevor Sie den Trockner beladen, überprüfen Sie Ihre Wäsche, um sicherzustellen, dass sie nicht mit den folgenden Symbolen gekennzeichnet ist. Ist dies der Fall, trocknen Sie diese Wäsche nicht im Trockner:



Flach
trocknen



Im Schatten
trocknen



Nicht im
Trockner
trocknen



Zum
Trocknen
aufhängen



Tropftrocknen

Vergewissern Sie sich vor dem Trocknen, dass die Wäsche keine brennbaren Materialien oder Fremdkörper wie Feuerzeuge, Haarnadeln und Münzen enthält.

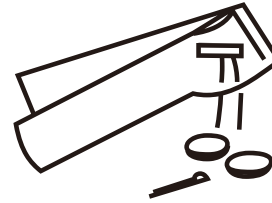

- Drehen Sie Kleidungsstücke mit Reißverschlüssen auf links und schließen Sie Schnallen.



- Die Hitze des Trockners kann Flecken dauerhaft fixieren. Stellen Sie sicher, dass alle Flecken vor dem Trocknen entfernt wurden.
- Trennen Sie dunkle und helle Farben wie beim Waschen.
- Um optimale Ergebnisse zu erzielen, beladen Sie den Trockner mit ähnlichen Textilien. Legen Sie kleine empfindliche Kleidungsstücke in einen Netzbeutel und überladen Sie den Trockner nicht.
- Die maximale Beladung beträgt 3 kg – überladen Sie den Trockner nicht. Der Wäschetrockner ist nur für Textilien vorgesehen, die mit Wasser gewaschen wurden.

Systemsteuerungsfunktionen

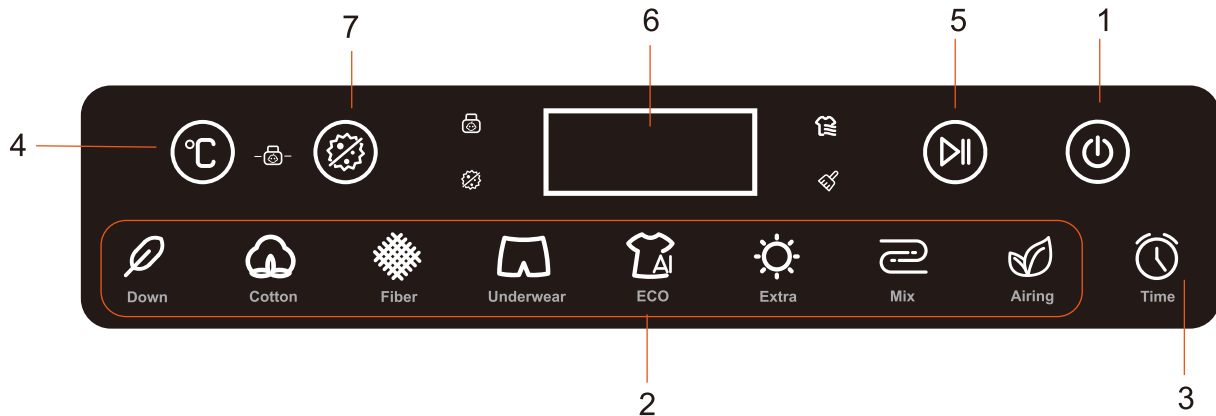

- | | |
|-------------------------|---|
| 1. Ein-/Aus-Taste | 7. Anti-Bakterien-Taste |
| 2. Smart-Programm-Taste | 8. Kindersicherungs-Kontrollleuchte |
| 3. Zeit-Taste | 9. Bakterienentfernungs-Kontrollleuchte |
| 4. Temperaturwahl-Taste | 10. Kühlungs-Kontrollleuchte |
| 5. Start-/Pause-Taste | 11. Filterreinigungskontrollleuchte |
| 6. Anzeigefenster | |

A. Ein-/Ausschalten:

- Drücken Sie die Ein-/Aus-Taste, um das Gerät ein- und auszuschalten.

B. Programmeinstellungen:

- Wählen Sie das Programm entsprechend dem Material und der Menge der Kleidung.
- Drücken Sie die Ein-/Aus-Taste. Das Gerät wechselt in den Standby-Modus und zeigt an, dass das „ECO“-Programm ausgewählt wurde. Drücken Sie die Start-Taste, um den Betrieb zu starten.

C. Auswahl von Zeit und Temperatur:

- Drücken Sie die Taste „Time“, um zwischen den folgenden Zeiteinstellungen zu wechseln: 1:00, 1:30, 2:00, 2:30 und 0:30. Vorgehensweise zum Aufrufen des Timer-Modus: Die Standard-Betriebszeit beträgt 1 Stunde.
- Drücken Sie im Timer-Programm die Temperaturwahl-taste, um zwischen 60 °C, 50 °C, 40 °C und „--°C“ zu wechseln. „--°C“ bedeutet hier Kaltluft und dient dazu, Feuchtigkeit und Gerüche aus der Kleidung zu entfernen.

D. Ein-/Ausschalten:

- Drücken Sie die Taste „Start/Stopp“. Der Trockner beginnt nach zwei Sekunden zu arbeiten. Durch Drücken der Taste während des Betriebs wird der Trockner angehalten. Im angehaltenen Zustand können Sie Kleidung hinzufügen oder entnehmen. Achten Sie beim Öffnen der Tür auf heißen Dampf, um Verbrennungen zu vermeiden. Drücken Sie die Taste „Start/Stopp“ erneut, um den Betrieb fortzusetzen. Das Programm kann nach dem Anhalten nicht mehr geändert werden.

E. Kindersicherung:

- Drücken Sie nach dem Start des Trockners gleichzeitig etwa zwei Sekunden lang die Tasten „Temperature“ (Temperatur) und „Anti-bacteria“ (Antibakteriell). Die Anzeigen „Smart“ und „Time“ leuchten auf, und auf dem Display wird „Loc“ angezeigt, um anzuzeigen, dass die Kindersicherung aktiviert ist. In diesem Modus sind alle Tastendrücke ungültig. Um die Kindersicherung zu deaktivieren, drücken Sie erneut etwa zwei Sekunden lang gleichzeitig die Tasten „Temperature“ und „Anti-bacteria“.

F. Taste „Anti-Bakterien“:

- Drücken Sie die Sterilisationstaste, um die Sterilisationsfunktion ein- oder auszuschalten. Sie ist standardmäßig auf „Ein“ eingestellt.

Bedienungsanleitung

Programm	Maximales Volumen der zu trocknenden Wäsche	Maximale Trocknungszeit	Wäschetyp
Extra	3.0kg	150 Minuten	Große Kleidungsstücke, Jeans, kleine
Smart	3.0kg	120 Minuten	Baumwollkleidung, kleine Bettwäsche
Mix	3.0kg	90 Minuten	Gemischte Kleidung
Airing	1.0kg	30 Minuten	Feuchtigkeit und Gerüche entfernen
Cotton	3.0kg	150 Minuten	Baumwollkleidung
Down	3.0kg	150 Minuten	Daunenbekleidung
Fiber	2.0kg	90 Minuten	Faserbekleidung
Underwear	3.0kg	120 Minuten	Unterwäsche
2 hours 30mins	3.0kg	150 Minuten	Große Kleidungsstücke, Jeans, kleine
2 hours	3.0kg	120 Minuten	Baumwollkleidung, kleine Bettwäsche
1 hours 30 mins	3.0kg	90 Minuten	Baumwollkleidung
1 hours	2.0kg	60 Minuten	Baumwollkleidung
30 mins	1.0kg	30 Minuten	Kleine Kleidungsstücke

Vorsichtsmaßnahmen

Legen Sie empfindliche Wäsche vor dem Trocknen in ein Nylonnetz. Es wird nicht empfohlen, Bügel-BHs in diesem Gerät zu trocknen.

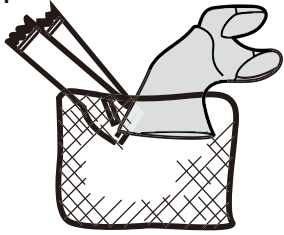

Halten Sie Fremdkörper vom Trockner fern. Alle Taschen sollten geleert und Knöpfe, Schnallen und Reißverschlüsse geschlossen werden. Dies trägt auch dazu bei, Aufprallgeräusche zu reduzieren, wenn die Wäsche gegen die sich drehende Trommel schlägt.

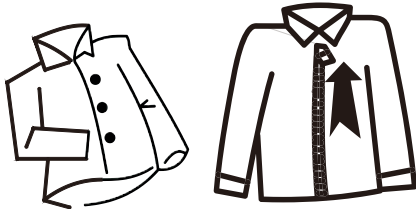

Legen Sie während des Betriebs keine Wäsche in den Trockner.

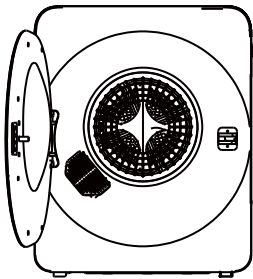

Wenn Sie Decken oder andere große Wäschestücke trocknen, wird empfohlen, gelegentlich die Trocknertür zu öffnen, die Wäschestücke aufzuschütteln, sie wieder in den Trockner zu legen und die Tür zu schließen. Dadurch wird ein gleichmäßiges Trocknen gewährleistet.

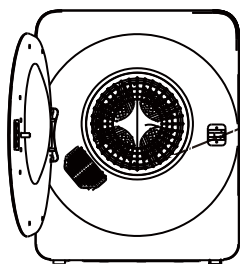

Wäsche umdrehen

Entfernen Sie alle Gegenstände aus den Taschen, wie z. B. Feuerzeuge und Streichhölzer.

Wenn eines der folgenden Etiketten auf einem Wäschestück angebracht ist, das Sie in den Trockner geben möchten, unterbrechen Sie den Vorgang, da der Trockner das Wäschestück beschädigen könnte.



Flach trocknen



Im Schatten trocknen



Nicht im Wäschetrockner trocknen



Zum Trocknen aufhängen



Tropftrocknen

Elektrische Anforderungen: Es muss eine dreipolige Steckdose verwendet werden (zuverlässig geerdet).

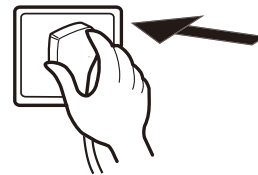

Um die Anti-Knitter-Funktion optimal zu nutzen, überladen Sie den Trockner nicht und nehmen Sie getrocknete Wäschestücke sofort aus dem Trockner und hängen Sie sie auf Kleiderbügeln auf. Bügeln Sie die Wäschestücke nach Bedarf.

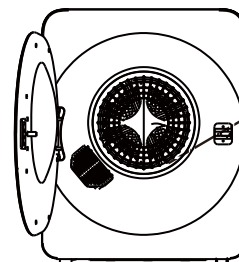

Reduzierte Beladung

Befolgen Sie diese Anweisungen, um die Brandgefahr zu minimieren:

- Legen Sie keine mit Pflanzen- oder Speiseöl befleckten oder getränkten Artikel in den Wäschetrockner, da diese eine Brandgefahr darstellen.
- Mit Öl verschmutzte Wäsche kann sich spontan entzünden, insbesondere wenn sie Wärmequellen wie einem

Wäschetrockner ausgesetzt ist. Die durch die Oxidationsreaktion im Öl entstehende Wärme kann dazu führen, dass sich die Wäsche entzündet, wenn sie nicht entweichen kann.

- Vermeiden Sie es, mit Öl verschmutzte Wäsche zu stapeln oder zu lagern, da dies zu einer Wärmeentwicklung führen und eine Brandgefahr darstellen kann.

Stellen Sie sicher, dass der Ventilator vom Stromnetz getrennt ist, bevor Sie die Abdeckung entfernen.

Wenn es unvermeidbar ist, dass Textilien, die Pflanzen- oder Speiseöl enthalten oder mit Haarpflegeprodukten verunreinigt sind, in einen Wäschetrockner gegeben werden, sollten sie zunächst in heißem Wasser mit zusätzlichem Waschmittel gewaschen werden – dies verringert die Gefahr, beseitigt sie jedoch nicht vollständig.

Der „Abkühlungszyklus“ von Wäschetrocknern sollte verwendet werden, um die Temperatur der Gegenstände zu senken. Sie sollten nicht aus dem Wäschetrockner genommen oder gestapelt werden, solange sie noch heiß sind.

Wäschestücke, die zuvor mit Benzin/Gasolin, Reinigungsmitteln oder anderen brennbaren oder explosiven Substanzen gereinigt, gewaschen, eingeweicht oder befleckt wurden, sollten nicht in den Wäschetrockner gegeben werden.

Zu den leicht entzündlichen Substanzen, die häufig im Haushalt verwendet werden, gehören Aceton, denaturierter Alkohol, Benzin/Gasolin, Kerosin, Fleckenentferner (einige Marken), Terpentin, Wachse und Wachsentsferner.

- Artikel, die Schaumgummi (auch als Latexschaum bekannt) oder ähnlich strukturierte Gummi-ähnliche Materialien enthalten, sollten nicht in einem Wäschetrockner bei Hitze getrocknet werden.

Schaumgummimaterialien können bei Erhitzung durch Selbstentzündung Feuer erzeugen.

- Weichspüler oder ähnliche Produkte sollten nicht in einem Wäschetrockner verwendet werden, um die Auswirkungen statischer Elektrizität zu beseitigen, es sei denn, dies wird vom Hersteller des Weichspülers oder Produkts ausdrücklich empfohlen.
- Unterwäsche mit Metallverstärkungen sollte nicht in den Wäschetrockner gegeben werden.

Wenn sich die Metallverstärkungen während des Trocknens lösen, kann dies zu Schäden am Wäschetrockner führen. Wenn verfügbar, kann für solche Artikel ein Wäscheständer verwendet werden.

- Kunststoffartikel wie Duschhauben oder wasserdichte Windelüberzüge für Babys sollten nicht in den Wäschetrockner gegeben werden.
- Artikel mit Gummirücken, Kleidung mit Schaumgummipolstern, Kissen, Galoschen und Tennisschuhe mit Gummisohlen sollten nicht in den Wäschetrockner gegeben werden.

Bedienungsanleitung

1. Vorbereitung:

- Vergewissern Sie sich im Standby-Zustand, dass sich das Gerät in einem normalen Zustand befindet.

2. Beladen des Trockners:

- Öffnen Sie die Tür und legen Sie die Kleidung in die Trommel. Überschreiten Sie nicht die angegebene Trocknungskapazität.
- Schließen Sie die Tür und stellen Sie sicher, dass keine Kleidung in der Tür eingeklemmt ist.

3. Auswahl eines Programms:

- Wählen Sie die Trocknungszeit oder das Programm entsprechend Ihren Anforderungen.

4. Starten des Trockners:

- Drücken Sie die Start-/Pause-Taste an der Tür, um den Trocknungsvorgang zu starten.

5. Beenden:

- Der Trockner stoppt nach ein bis zwei Minuten.
- Entnehmen Sie die getrocknete Wäsche.

Wartung

Reinigen des Flusenfilters

Ziehen Sie vor jeder Reinigung den Netzstecker. Der Flusensieb muss bei jedem Trocknungsvorgang eingesetzt sein und sollte vor jedem Gebrauch gereinigt werden.

1. Entfernen Sie den Filter:

- Ziehen Sie den Filter heraus, indem Sie Ihre Finger in die vier Löcher um die Abluftabdeckung stecken.
- Der Filter besteht aus drei Teilen: Abluftabdeckung, Flusensieb und Abluftfilter (siehe Abbildung 1).

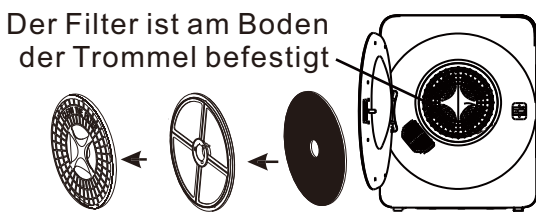

Der Filter ist am Boden der Trommel befestigt
 Abluftabdeckung Flusenfilter Abluftfilter
 Abbildung 1

2. Reinigen Sie den Filter:

- Trennen Sie die Abluftabdeckung, den Flusenfilter und den Abluftfilter voneinander.
- Entfernen Sie mit einer weichen Bürste oder einem Staubsauger die Flusen vom Flusenfilter und Abluftfilter. Achten Sie darauf, die Filter nicht zu beschädigen (siehe Abbildung 2).

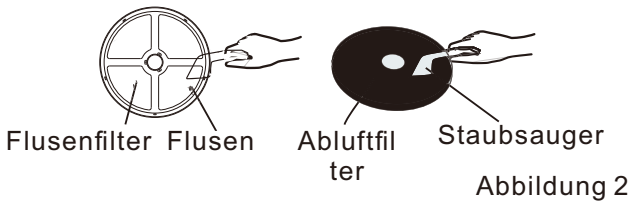

Flusenfilter Flusen Abluftfilter Staubsauger
 Abbildung 2

3. Setzen Sie den Filter wieder ein:

- Setzen Sie die Teile nach der Reinigung in der folgenden Reihenfolge wieder zusammen: Abluftfilter, Flusenfilter und Abluftabdeckung.
- Richten Sie die Aussparungen in der Mitte an der Ausbuchtung in der Mitte der Trommel aus und achten Sie darauf, dass sie fest sitzt (siehe Abbildung 3).



Abbildung 3

Hinweis: Der im Boden der Trommel befestigte Filter sollte ebenfalls mit einer weichen Bürste gereinigt werden.

Reinigung des Luftansaugfilters:

- Reinigen Sie den Filter mindestens einmal im Monat.
- Entfernen Sie den Filter, indem Sie ihn nach außen ziehen und dabei das obere und untere Ende der Luftansaugabdeckung festhalten.
- Entfernen Sie den Filter im Inneren der Abdeckung und reinigen Sie ihn mit einer weichen Bürste.
- Setzen Sie ihn wieder zusammen und bringen Sie ihn wie zuvor an.

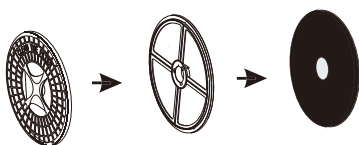

Luftansaugfilter

Drücken Sie mit dem Daumen leicht nach oben, bis sich der Verriegelungshaken löst, und entfernen Sie ihn dann.

Reinigung des Innen- und Außenbereichs des Trockners:

- Nicht direkt mit Wasser waschen.
- Verwenden Sie keine Verdünner, Benzin oder Alkohol.
- Verwenden Sie zur Reinigung des Innenraums keine Sprühreiniger.
- Wenn die Trocknertrommel verschmutzt ist, reinigen Sie sie mit einem feuchten Tuch.
- Entfernen Sie alle Rückstände, bevor Sie die nächste Ladung trocknen.
- Reinigen Sie das Gehäuse mit milder Seife und Wasser. Verwenden Sie keine aggressiven oder scheuernden Reinigungsmittel, da diese den Trockner beschädigen könnten.

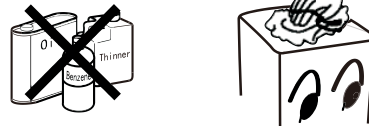

WARNUNG: Reinigen Sie regelmäßig den Flusensieb.



VORSICHT! HEISSE OBERFLÄCHE
 Berühren Sie den Einlass während des Trocknungszyklus aufgrund der hohen Temperaturen nicht.

LESEN SIE DIE ANWEISUNGEN

Fehlerbehebung

Lesen Sie die folgenden Seiten, bevor Sie den Kundendienst rufen.

Problem	Mögliche Ursache	Was ist zu tun
Das Programm funktioniert nicht	<ul style="list-style-type: none"> Ist das Netzkabel fest eingesteckt? 	<ul style="list-style-type: none"> Stecken Sie das Netzkabel fest ein
Die Trommel dreht sich nicht	<ul style="list-style-type: none"> Ist die Tür geschlossen? Ist das Netzkabel eingesteckt? Ist die Steckdose mit Strom versorgt? 	<ul style="list-style-type: none"> Schließen Sie die Tür. Stecken Sie das Netzkabel fest ein. Überprüfen Sie die Netzkabelbuchse.
Es strömt keine heiße Luft aus	<ul style="list-style-type: none"> Ist das Programm korrekt auf Kaltluft eingestellt? 	<ul style="list-style-type: none"> Stellen Sie das Programm richtig ein.
Die Wäsche ist nicht vollständig getrocknet	<ul style="list-style-type: none"> Sind die vorderen und hinteren Filter verstopft? Befindet sich zu viel Wäsche im Trockner? Wurden während des Betriebs weitere Wäschestücke hinzugefügt? Hat sich die Wäsche während des Trocknens verdreht? Befindet sich der Trockner in einem kleinen und schlecht belüfteten Raum? 	<ul style="list-style-type: none"> Reinigen Sie den Filter. Reduzieren Sie die Menge im Trockner. Trocknen Sie die Wäsche erneut. Entwirren Sie die Wäsche und trocknen Sie sie erneut. Stellen Sie den Trockner in einen gut belüfteten Raum.
Der Trockner startet nicht	<ul style="list-style-type: none"> Liegt ein Stromausfall vor? Ist das Netzkabel fest eingesteckt? Ist die Tür geschlossen? Befindet sich das Programm in der Position „OFF“? 	<ul style="list-style-type: none"> Versuchen Sie es erneut, wenn die Stromversorgung wiederhergestellt ist. Stecken Sie das Netzkabel fest ein. Schließen Sie die Tür. Stellen Sie das Trockenprogramm ein.

Technische Daten

Modell	GDZ40-568E	Trocknungskapazität	3.0kg
Spannung/Frequenz	220-240V~50/60Hz	Nennleistung	1000W
Nettogewicht	20kg	Abmessungen (mm)	560 x480x660

HINWEIS: Im Einklang mit unserer Politik der kontinuierlichen Produktentwicklung können Verbesserungen vorgenommen worden sein, die dazu führen, dass der Inhalt dieser Verpackung geringfügig von der Abbildung abweicht.

Leistung im Aus-Zustand	P_o	0.50	W
Leistung im Bereitschaftszustand	P_{SB}	0.50	W
Stromsparfunktion	[N/A]		
Die Zeit, nach der das Gerät automatisch in den Aus-Zustand umschaltet	T_o	[N/A]	Min
Die Zeit, nach der das Gerät automatisch in den Bereitschaftszustand umschaltet	T_{SB}	[N/A]	Min

DE

Wenn Sie Fragen haben, wenden Sie sich bitte an unser Kundendienstzentrum.
Unsere Kontaktdaten stehen unten:



0049-0(40)-87408465



service@aosom.de

Importeur/Hersteller/REP
MH Handel GmbH
Wendenstraße 309
D-20537 Hamburg
Germany
IN CHINA HERGESTELLT

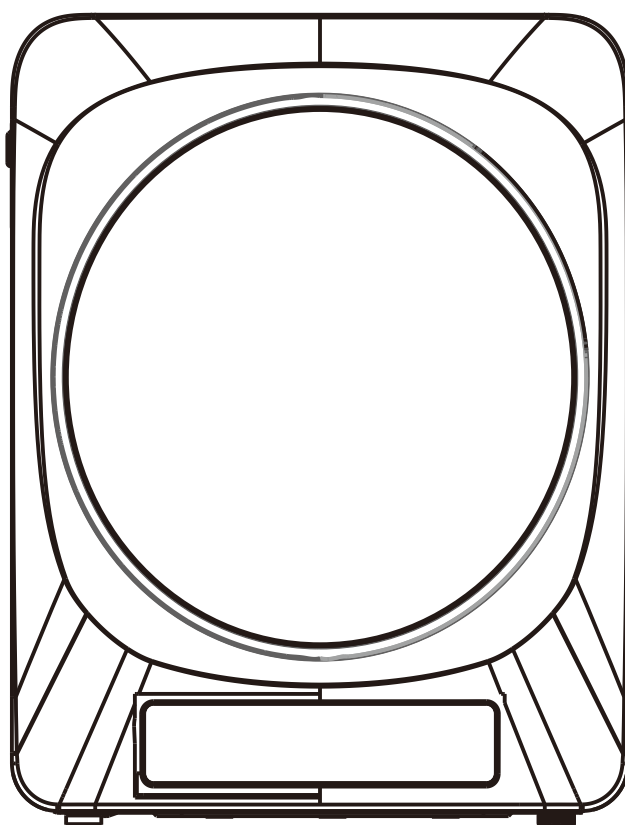

ASCIUGATRICE



ATTENZIONE: SUPERFICIE CALDA!



ATTENZIONE: PERICOLO DI INCENDIO!



Prima di utilizzare questo apparecchio, leggere attentamente tutte le istruzioni. Conservare questo manuale per riferimento futuro.

IMPORTANTE! CONSERVARE IL PRESENTE MANUALE PER FUTURO RIFERIMENTO E LEGGERLO ATTENTAMENTE.

ISTRUZIONI DI SICUREZZA

Quando si utilizzano apparecchi elettrici, seguire le precauzioni di sicurezza di base per ridurre il rischio di incendio, scossa elettrica e lesioni. Queste includono:

- Leggere attentamente tutte le istruzioni, anche se si ha familiarità con l'apparecchio.
- Solo per uso interno. Non utilizzare questo apparecchio all'aperto.
- Tenere candele e altre fonti di fiamma libera lontane dall'apparecchio.
- Tenere l'apparecchio lontano da radiatori, riscaldatori, condotti dell'aria, luce solare diretta e altre fonti di calore.
- Non ostruire le aperture di ventilazione dell'apparecchio. Assicurarsi che le prese d'aria non siano coperte.
- Non far passare il cavo sotto la moquette né coprirlo con tappeti. Tenere il cavo lontano da zone congestionate per evitare che diventi un pericolo di inciampo.
- Per scollegare l'apparecchio, spegnerlo e scollegarlo dalla presa di corrente.
- Non trasportare mai l'apparecchio tenendolo per il cavo né tirare il cavo per scollegarlo. Quando si scollega l'apparecchio, afferrare la spina per tirarla e scollegarla.
- Non utilizzare mai l'apparecchio con un cavo o una spina danneggiati, né se l'apparecchio non funziona correttamente, è caduto o è danneggiato in qualsiasi modo. Contattare il produttore.
- Non tentare di riparare, smontare o modificare l'apparecchio: ciò invaliderà la garanzia. Contattare personale qualificato per qualsiasi problema.
- Non inserire nell'asciugatrice oggetti che sono entrati in contatto con liquidi infiammabili. È necessario lavarli accuratamente con detersivo prima di inserirli nell'asciugatrice.
- Non piegare, allungare o torcere eccessivamente il cavo di alimentazione. Non appoggiare oggetti pesanti sul cavo.
- Solo personale qualificato può riparare questo apparecchio. All'interno non ci sono parti riparabili dall'utente.
- Non utilizzare una prolunga per questo apparecchio.
- Non installare in un armadio stretto.
- Non sovraccaricare l'asciugatrice.
- Tenere gli oggetti estranei lontani dall'asciugatrice.
- Dopo un ciclo di asciugatura prolungato, la finestra potrebbe essere calda. Tenere i bambini piccoli lontani dall'apparecchio durante l'uso.
- Se non è montata a parete, posizionare l'asciugatrice su una superficie piana, solida e asciutta, assicurandosi che si trovi in un luogo ventilato. Se necessario, utilizzare le gambe anteriori regolabili per livellare l'asciugatrice. Non posizionare mai l'apparecchio su schiuma, plastica o altri materiali morbidi.
- Non collocare mai gas, benzina, alcool, vernici o altri materiali infiammabili o combustibili all'interno dell'asciugatrice.

- Dopo aver spento l'apparecchio tramite l'alimentazione elettrica, attendere almeno due minuti prima di riaccenderlo.
- Quando si aggiungono capi durante il processo di asciugatura, attendere almeno 10 minuti e prestare attenzione alle alte temperature.
- Prima dell'uso, rimuovere l'imballaggio di trasporto dalla parte posteriore dell'asciugatrice.
- **ATTENZIONE!** Se si utilizza questo apparecchio con una prolunga o una presa portatile, assicurarsi che il cavo o la presa siano mantenuti asciutti e lontani da acqua o umidità.
- Se è necessario mettere nell'asciugatrice tessuti che contengono olio vegetale, olio da cucina o prodotti per la cura dei capelli, lavarli prima con un detergente extra. Ciò contribuirà a ridurre, ma non ad eliminare, il rischio.
- L'ultima parte del ciclo dell'asciugatrice è un periodo di raffreddamento senza calore. Ciò garantisce che gli articoli rimangano a una temperatura sicura per evitare danni.



I capi contaminati dall'olio possono incendiarsi spontaneamente, soprattutto se esposti a fonti di calore come l'asciugatrice. I capi si riscaldano, provocando una reazione di ossidazione dell'olio. L'ossidazione genera calore: se il calore non può fuoriuscire, i capi possono diventare abbastanza caldi da prendere fuoco. Accatastare, impilare o conservare capi contaminati dall'olio può impedire la fuoriuscita del calore, creando un potenziale rischio di incendio.

- Questo apparecchio può essere utilizzato da bambini di età superiore agli 8 anni e da persone con ridotte capacità fisiche, sensoriali o mentali o con mancanza di esperienza e conoscenza, purché siano state fornite loro istruzioni o supervisione relative all'uso sicuro dell'apparecchio e comprendano i pericoli connessi.
- I bambini non devono giocare con l'apparecchio.
- La pulizia e la manutenzione da parte dell'utente non devono essere effettuate da bambini senza supervisione.
- I bambini di età inferiore ai 3 anni devono essere tenuti lontani dall'apparecchio, a meno che non siano costantemente sorvegliati.
- Se il cavo di alimentazione è danneggiato, deve essere sostituito dal produttore, dal suo agente di assistenza o da persone qualificate in modo simile, al fine di evitare pericoli.



- Leggere le istruzioni.
- L'asciugatrice non deve essere utilizzata se per la pulizia sono stati utilizzati prodotti chimici industriali.
- Il filtro per la lanugine deve essere pulito frequentemente.
- Non deve essere consentito l'accumulo di lanugine intorno all'asciugatrice.
- È necessario garantire un'adeguata ventilazione per evitare il riflusso di gas nella stanza provenienti da apparecchi che bruciano altri combustibili, compresi i caminetti aperti.

- Non asciugare capi non lavati nell'asciugatrice.
- I capi sporchi di sostanze quali olio da cucina, acetone, alcool, benzina, cherosene, smacchiatori, trementina, cere e prodotti per la rimozione della cera devono essere lavati in acqua calda con una quantità extra di detersivo prima di essere asciugati nell'asciugatrice.
- Gli articoli come la gommapiuma (schiuma di lattice), le cuffie da doccia, i tessuti impermeabili, gli articoli con rivestimento in gomma e gli indumenti o i cuscini dotati di imbottitura in gommapiuma non devono essere asciugati nell'asciugatrice.
- Gli ammorbidenti o prodotti simili devono essere utilizzati secondo le istruzioni riportate sulla confezione.
- Rimuovere tutti gli oggetti dalle tasche, come accendini e fiammiferi.
- Riempire i generatori di vapore solo con liquidi specificati dal produttore.
- **AVVERTENZA:** non arrestare mai l'asciugatrice prima della fine del ciclo di asciugatura, a meno che tutti i capi non vengano rapidamente rimossi e stesi in modo che il calore si dissipi.
- **AVVERTENZA:** l'apparecchio non deve essere alimentato tramite un dispositivo di commutazione esterno, come un timer, né collegato a un circuito che viene regolarmente acceso e spento da un servizio pubblico.
- Un tappeto non deve ostruire le aperture.
- L'aria di scarico non deve essere convogliata in una canna fumaria utilizzata per lo scarico dei fumi provenienti da apparecchi che bruciano gas o altri combustibili.
- L'apparecchio non deve essere installato dietro una porta chiudibile a chiave, una porta scorrevole o una porta con cerniera sul lato opposto a quello dell'asciugatrice, in modo tale da limitare la completa apertura della porta dell'asciugatrice.

Conservare queste istruzioni

SMALTIMENTO CORRETTO DEL PRODOTTO



I prodotti elettrici esauriti non devono essere smaltiti insieme ai rifiuti domestici. Si prega di riciclarli presso gli appositi centri di raccolta. Per informazioni sul riciclaggio, rivolgersi alle autorità locali o al rivenditore.



Nome dei componenti

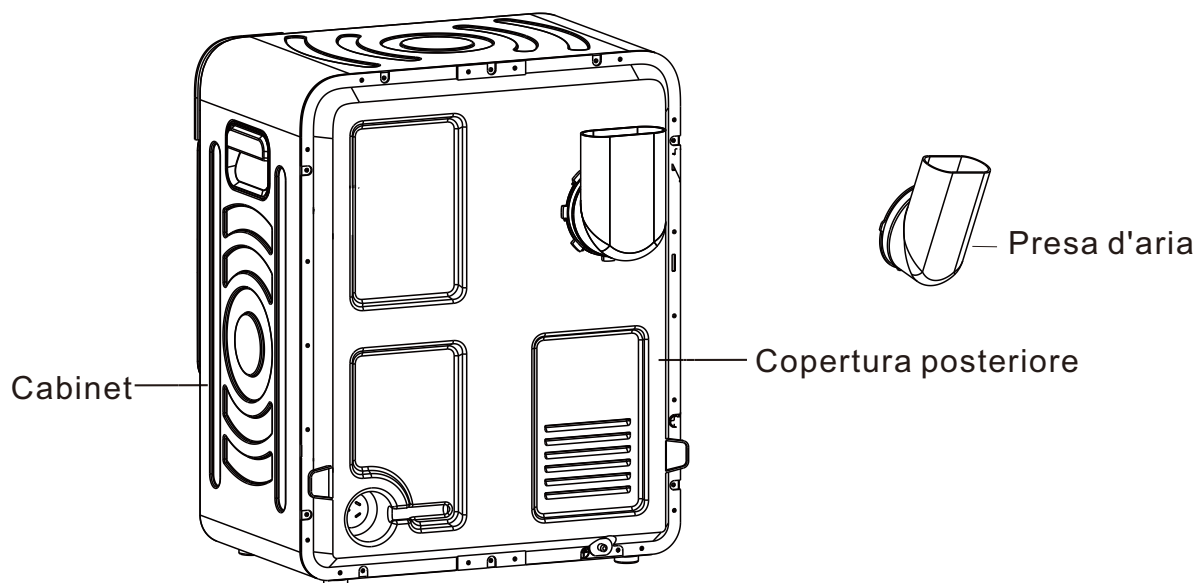
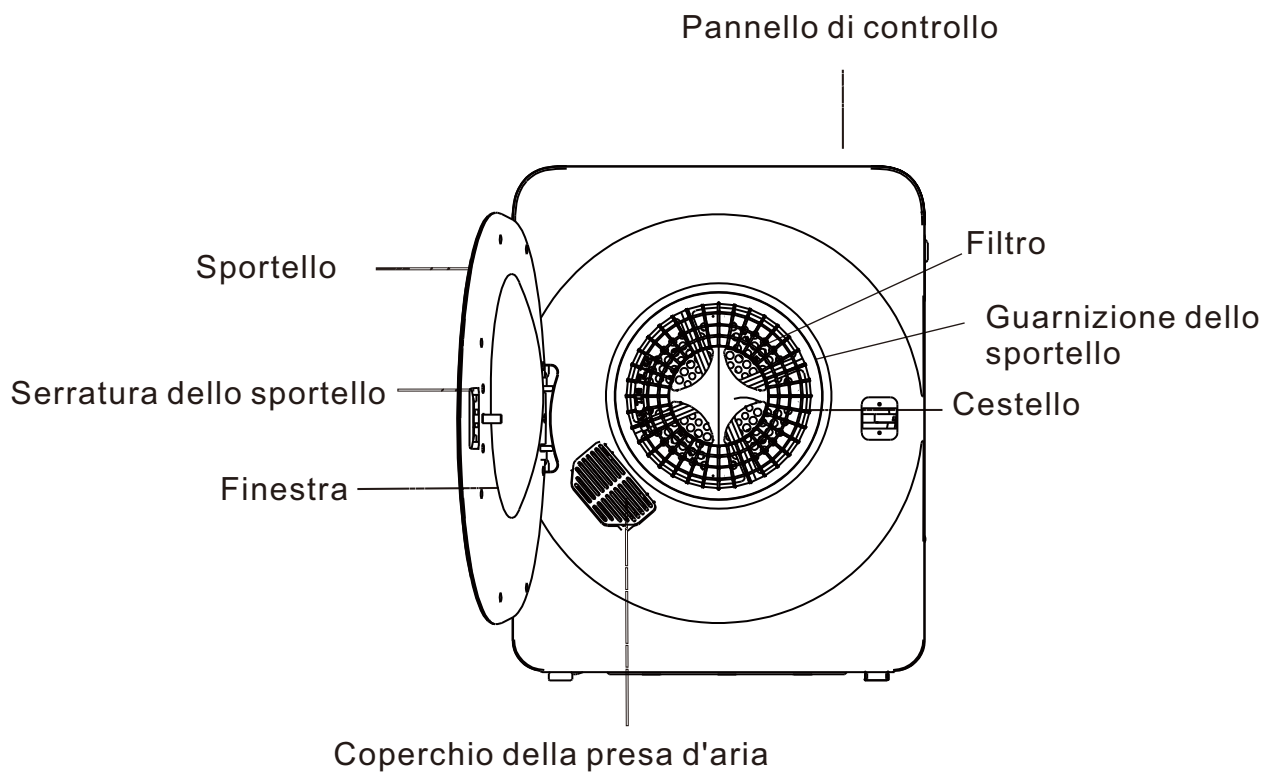

Funzionamento dell'asciugatrice

Requisiti elettrici

L'unità deve essere collegata a una presa a tre poli con messa a terra affidabile.

L'alimentazione deve essere di 240 V. Collegare il cavo di alimentazione alla presa.

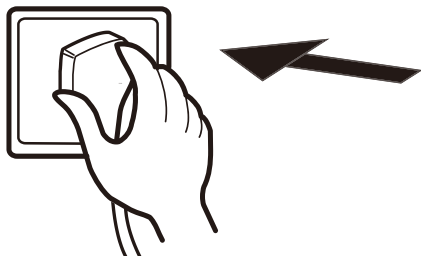

Prima di asciugare i capi, assicurarsi che non contengano materiali combustibili o oggetti estranei, come accendini, forcine per capelli e monete.

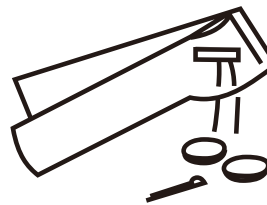

- Capovolgere i capi con cerniere e allacciare le fibbie.

Caricamento dell'asciugatrice

Si consiglia di inserire i capi nell'asciugatrice uno alla volta. In questo modo si evita che si aggroviglino, causando un'asciugatura non uniforme. Prima di avviare l'unità, chiudere lo sportello dell'asciugatrice assicurandosi che non vi siano capi incastrati.

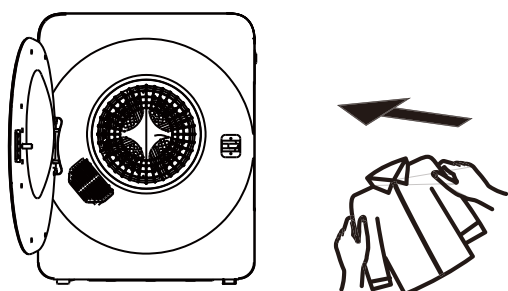

- Il calore dell'asciugatrice può fissare in modo permanente le macchie. Assicurarsi che tutte le macchie siano state rimosse prima dell'asciugatura.
- Separare i colori scuri da quelli chiari come si farebbe durante il lavaggio.
- Per ottenere risultati ottimali, caricare l'asciugatrice con tessuti simili. Mettere i capi piccoli e delicati in un sacchetto a rete e non sovraccaricare l'asciugatrice.
- Il carico massimo è di 3 kg: non sovraccaricare. L'asciugatrice è destinata esclusivamente a materiali tessili che sono stati lavati in acqua.

Suggerimenti prima dell'asciugatura

Prima di caricare l'asciugatrice, controllare i capi per assicurarsi che non presentino i seguenti simboli. Se presenti, non asciugare questi capi in asciugatrice:



Asciugare
in piano



Asciugare
all'ombra



Non
asciugare in
asciugatrice



Appendere
ad
asciugare



Asciugare
all'aria

Funzioni del pannello di controllo

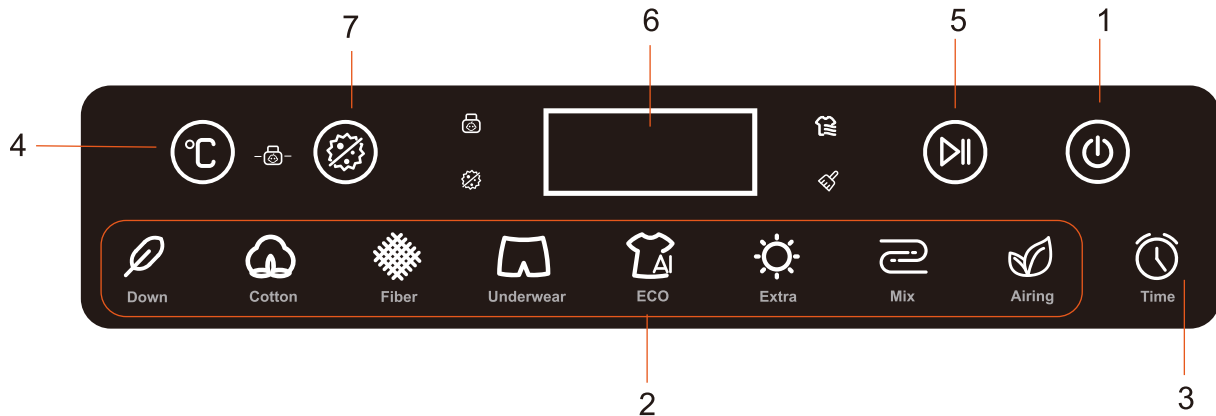

- | | |
|------------------------------------|---------------------------------------|
| 1. Pulsante di accensione | 7. Pulsante antibatterico |
| 2. Pulsante programma intelligente | 8. Spia indicatrice blocco bambini |
| 3. Pulsante tempo | 9. Spia indicatrice rimozione batteri |
| 4. Pulsante selezione temperatura | 10. Spia indicatrice raffreddamento |
| 5. Pulsante avvio/pausa | 11. Spia indicatrice pulizia filtro |
| 6. Finestra display | |

A. Accensione/spegnimento:

- Premere il pulsante di accensione per accendere e spegnere l'apparecchio.

B. Impostazioni del programma:

- Scegliere il programma in base al tipo di tessuto e alla quantità di capi.
- Premere il pulsante di accensione. L'apparecchio entra in modalità standby, indicando che è stato selezionato il programma "ECO". Premere il pulsante di avvio per avviare il funzionamento della macchina.

C. Selezione dell'ora e della temperatura:

- Premere il pulsante "Time" per passare tra le seguenti impostazioni di tempo: 1:00, 1:30, 2:00, 2:30 e 0:30. Procedura per accedere alla modalità timer: il tempo di funzionamento predefinito è di 1 ora.
- Nel programma timer, premere il pulsante di selezione della temperatura per passare da 60 °C, 50 °C, 40 °C e "-- °C". Qui, "-- °C" significa aria fredda, viene utilizzata per rimuovere l'umidità e gli odori dai vestiti.

D. Accensione/spegnimento:

- Premere il pulsante "Start/Stop". L'asciugatrice inizierà a funzionare dopo due secondi. Premendo il pulsante durante il funzionamento, l'asciugatrice si fermerà. Una volta fermata, è possibile aggiungere o rimuovere i capi. Prestare attenzione al vapore caldo quando si apre lo sportello per evitare ustioni. Premere nuovamente il pulsante "Start/Stop" per riprendere il funzionamento. Il programma non può essere modificato dopo essere stato messo in pausa.

E. Funzione di blocco bambini:

- Dopo l'avvio dell'asciugatrice, premere contemporaneamente i pulsanti "Temperatura" e "Antibatterico" per circa due secondi. Gli indicatori "Smart" e "Time" si accenderanno, quindi il display mostrerà "Loc" per indicare che la funzione di blocco bambini è attivata. In questa modalità, tutte le pressioni dei pulsanti non hanno effetto. Per disattivare il blocco bambini, premere nuovamente contemporaneamente i pulsanti 'Temperature' e "Anti-bacteria" per circa due secondi.

F. Pulsante Antibatterico:

- Premere il pulsante di sterilizzazione per attivare o disattivare la funzione di sterilizzazione. Per impostazione predefinita, è impostato sullo stato "on".

Istruzioni per l'uso

Programma	Volume massimo di indumenti nell'asciugatrice	Tempo massimo di asciugatura	Tipo di indumento
Extra	3.0kg	150 mins	Indumenti voluminosi, jeans, piccoli
Smart	3.0kg	120 mins	Indumenti in cotone, lenzuola piccole
Mix	3.0kg	90 mins	Miscellanea
Airing	1.0kg	30 mins	Rimuovi umidità e odori
Cotton	3.0kg	150 mins	Indumenti in cotone
Down	3.0kg	150 mins	Indumenti in piuma
Fiber	2.0kg	90 mins	Indumenti in fibra
Underwear	3.0kg	120 mins	Biancheria intima
2 hours 30mins	3.0kg	150 mins	Indumenti voluminosi, jeans, piccoli
2 hours	3.0kg	120 mins	Indumenti in cotone, lenzuola piccole
1 hours 30 mins	3.0kg	90 mins	Indumenti in cotone
1 hours	2.0kg	60 mins	Indumenti in cotone
30 mins	1.0kg	30 mins	Indumenti piccoli

Precauzioni d'uso

Mettere i capi delicati in una rete di nylon prima dell'asciugatura. Si sconsiglia di asciugare reggiseni con ferretto in questa unità.

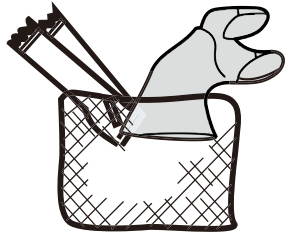

tenere gli oggetti estranei lontani dall'asciugatrice. Svuotare tutte le tasche e allacciare bottoni, fibbie e cerniere. Ciò contribuisce anche a ridurre il rumore d'impatto quando i capi colpiscono il cestello rotante.

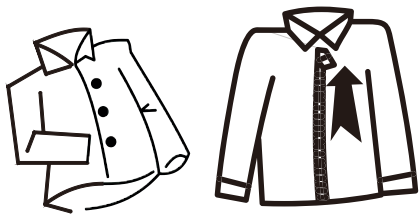

Non aggiungere capi all'asciugatrice durante il funzionamento.

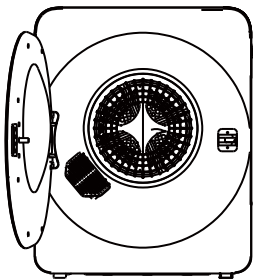

Se si asciugano coperte o altri capi di grandi dimensioni, si consiglia di aprire occasionalmente lo sportello dell'asciugatrice, scuotere il capo, riporlo all'interno e chiudere lo sportello. Ciò garantirà un'asciugatura uniforme.

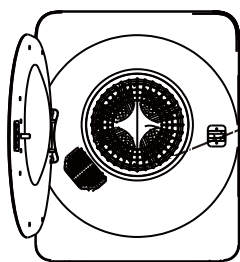

Capovolgere i capi

Rimuovere tutti gli oggetti dalle tasche, come accendini e fiammiferi.

Se su uno dei capi che si intende inserire nell'asciugatrice è presente una delle etichette riportate di seguito, interrompere l'operazione, poiché l'asciugatrice potrebbe danneggiare il capo.



Asciugare in piano



Asciugare all'ombra



Non asciugare in asciugatrice



Appendere ad asciugare



Asciugare all'aria

Requisiti elettrici: è necessario utilizzare una presa a tre poli (con messa a terra affidabile).

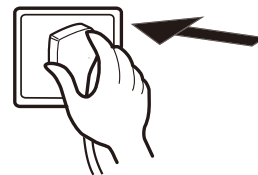

Per ottenere il massimo dalla funzione anti-piegia, non sovraccaricare l'asciugatrice e rimuovere immediatamente i capi asciugati dall'asciugatrice, appendendoli su appendiabiti. Stirare i capi se lo si desidera.

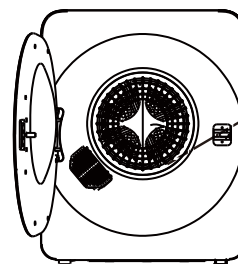

Carico ridotto

Per ridurre al minimo il rischio di incendio, seguire queste istruzioni:

- Non mettere nell'asciugatrice capi macchiati o imbevuti di olio vegetale o da cucina, poiché costituiscono un pericolo di incendio.
- Gli indumenti macchiati di olio possono incendiarsi spontaneamente, soprattutto se esposti a fonti di calore come l'asciugatrice. Il calore generato dalla reazione di ossidazione dell'olio può causare l'incendio degli indumenti se non può fuoriuscire.

- Evitare di ammuccchiare, impilare o conservare indumenti macchiati di olio, poiché ciò può intrappolare il calore e creare un rischio di incendio.

Assicurarsi che la ventola sia scollegata dalla rete elettrica prima di rimuovere la protezione.

Se è inevitabile che tessuti che contengono olio vegetale o da cucina o che sono stati contaminati da prodotti per la cura dei capelli vengano messi in un'asciugatrice, devono prima essere lavati in acqua calda con un detergente extra: questo ridurrà, ma non eliminerà, il pericolo.

Il ciclo di "raffreddamento" delle asciugatrici deve essere utilizzato per ridurre la temperatura degli articoli. Non devono essere rimossi dall'asciugatrice né ammuccchiati o impilati mentre sono ancora caldi.

Gli articoli che sono stati precedentemente puliti, lavati, immersi o macchiati con benzina/gasolio, solventi per lavaggio a secco o altre sostanze infiammabili o esplosive non devono essere messi nell'asciugatrice.

Le sostanze altamente infiammabili comunemente utilizzate in ambiente domestico includono acetone, alcool denaturato, benzina/gasolio, cherosene, smacchiatori (alcune marche), trementina, cere e sverniciatori.

- I capi contenenti gommapiuma (nota anche come schiuma di lattice) o gomma di consistenza simile non devono essere asciugati in asciugatrice con impostazione di calore.

I materiali in gommapiuma, se riscaldati, possono produrre fuoco per combustione spontanea.

- Gli ammorbidenti o prodotti simili non devono essere utilizzati nell'asciugatrice per eliminare gli effetti dell'elettricità statica, a meno che questa pratica non sia specificatamente raccomandata dal produttore dell'ammorbidente o del prodotto.

- Gli indumenti intimi che contengono rinforzi metallici non devono essere messi nell'asciugatrice.

Se i rinforzi metallici si staccano durante l'asciugatura, l'asciugatrice potrebbe subire danni. Se disponibile, per questi articoli è possibile utilizzare uno stendino.

- Gli articoli in plastica come cuffie da doccia o copri pannolini impermeabili per bambini non devono essere messi nell'asciugatrice.
- Gli articoli con rivestimento in gomma, i capi di abbigliamento dotati di imbottiture in gommapiuma, i cuscini, le galosce e le scarpe da tennis con suola in gomma non devono essere messi nell'asciugatrice.

Guida all'uso

1. Preparazione:

- In stato di standby, assicurarsi che l'apparecchio sia in condizioni normali.

2. Caricamento dell'asciugatrice:

- Aprire lo sportello e inserire i capi nel cestello. Non superare la capacità di asciugatura nominale.
- Chiudere lo sportello e assicurarsi che nessun capo rimanga incastrato.

3. Selezione del programma:

- Scegliere il tempo di asciugatura o il programma in base alle proprie esigenze.

4. Avvio dell'asciugatrice:

- Premere il pulsante Start/Pausa sulla porta per avviare l'asciugatura.

5. Fine del ciclo:

- L'asciugatrice si fermerà dopo uno o due minuti.
- Rimuovere i capi asciugati.

Manutenzione

Pulizia del filtro lanugine

Scollegare il cavo di alimentazione prima di qualsiasi operazione di pulizia. Il filtro lanugine deve essere posizionato correttamente ogni volta che si esegue l'asciugatura e deve essere pulito prima di ogni utilizzo.

1. Rimuovere il filtro:

- Estrarre il filtro inserendo le dita nei quattro fori intorno alla copertura della bocchetta di scarico.
- Il filtro è composto da tre parti: copertura della bocchetta di scarico, filtro per lanugine e filtro di scarico (vedere Figura 1).

Il filtro fissato nella parte inferiore del cestello



Figura 1

2. Pulire il filtro:

- Separare la copertura della bocchetta di scarico, il filtro per lanugine e il filtro di scarico.
- Utilizzando una spazzola morbida o un aspirapolvere, pulire la lanugine dal filtro per lanugine e dal filtro di scarico. Fare attenzione a non danneggiare i filtri (vedere Figura 2).

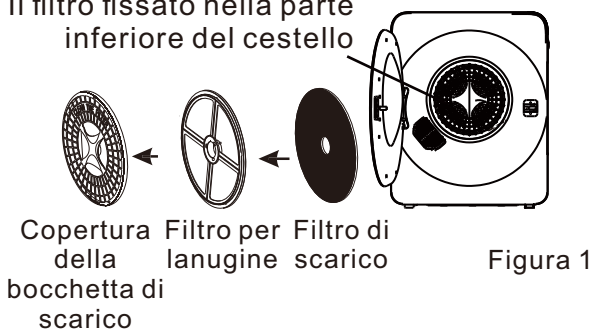

Figura 2

3. Reinstallare il filtro:

- Dopo la pulizia, rimontare le parti nel seguente ordine: filtro di scarico, filtro per lanugine e copertura della presa d'aria di scarico.
- Allineare le cavità al centro con la sporgenza al centro del cestello, assicurandosi che sia inserito saldamente (vedere Figura 3).



Figura 3

Nota: anche il filtro fissato nella parte inferiore del cestello deve essere pulito con una spazzola morbida.

Pulizia del filtro di aspirazione dell'aria:

- Pulire il filtro almeno una volta al mese.
- Rimuovere il filtro tirando verso l'esterno, tenendo le estremità superiore e inferiore della copertura della presa d'aria.
- Rimuovere il filtro all'interno della copertura e pulirlo con una spazzola morbida.
- Rimontare e reinstallare come prima.

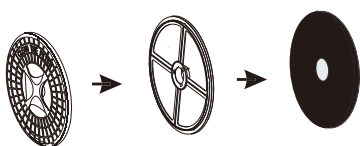

Filtro di aspirazione dell'aria

Spingere leggermente verso l'alto con il pollice fino a sganciare il gancio di bloccaggio, quindi rimuovere.

Pulizia interna ed esterna dell'asciugatrice:

- Non lavare direttamente con acqua.
- Non utilizzare diluenti, benzina o alcool.
- Non utilizzare alcun tipo di detergente spray per pulire l'interno.
- Se il cestello dell'asciugatrice si macchia, pulirlo con un panno umido.
- Rimuovere eventuali residui prima di asciugare il carico successivo.
- Pulire l'involucro con acqua e sapone neutro. Non utilizzare detergenti aggressivi o abrasivi, poiché potrebbero danneggiare l'asciugatrice.

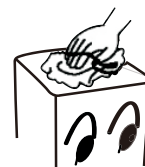

AVVERTENZA: pulire regolarmente il filtro per la lanugine.



LEGGERE LE ISTRUZIONI.

**ATTENZIONE!
SUPERFICIE CALDA.**

Non toccare la presa d'aria durante il ciclo di asciugatura a causa delle alte temperature.

Risoluzione dei problemi

Consultare le pagine seguenti prima di chiamare l'assistenza

Problema	Possibile causa	Cosa fare
Il programma non funziona	<ul style="list-style-type: none"> • Il cavo di alimentazione è inserito saldamente? 	<ul style="list-style-type: none"> • Inserire saldamente il cavo di alimentazione.
Il cestello non gira	<ul style="list-style-type: none"> • Lo sportello è chiuso? • Il cavo di alimentazione è inserito? • La presa è alimentata? 	<ul style="list-style-type: none"> • Chiudere lo sportello. • Inserire saldamente il cavo di alimentazione. • Controllare la presa del cavo di alimentazione.
L'aria calda non fuoriesce	<ul style="list-style-type: none"> • Il programma è impostato correttamente su aria fredda? 	<ul style="list-style-type: none"> • Impostare correttamente il programma.
Il bucato non è completamente asciutto	<ul style="list-style-type: none"> • I filtri anteriore e posteriore sono intasati? • C'è troppa biancheria nell'asciugatrice? • Sono stati aggiunti capi mentre l'asciugatrice era in funzione? • La biancheria si è attorcigliata durante l'asciugatura? • L'asciugatrice è stata collocata in un locale piccolo e poco ventilato? 	<ul style="list-style-type: none"> • Pulire il filtro. • Ridurre la quantità di bucato nell'asciugatrice. • Asciugare nuovamente i capi. • Districare i capi e asciugarli nuovamente. • Posizionare l'asciugatrice in un luogo ben ventilato.
L'asciugatrice non si avvia	<ul style="list-style-type: none"> • C'è un'interruzione di corrente? • Il cavo di alimentazione è inserito saldamente? • Lo sportello è chiuso? • Il programma è in posizione OFF? 	<ul style="list-style-type: none"> • Riprovare quando c'è corrente • Inserire saldamente il cavo di alimentazione • Chiudere lo sportello • Impostare il programma di asciugatura

Specifiche

Modello	GDZ40-568E	Capacità di asciugatura	3.0kg
Tensione/Frequenza	220-240V~50/60Hz	Potenza nominale	1000W
Peso netto	20kg	Dimensioni (mm)	560 x480x660

NOTA: in linea con la nostra politica di continuo sviluppo dei prodotti, potrebbero essere state apportate migliorie che rendono il contenuto di questa confezione leggermente diverso da quello mostrato.

Potenza in modalità spenta	P_o	0.50	W
Potenza in modalità standby	P_{SB}	0.50	W
Funzione di gestione dell'alimentazione	[N/A]		
Tempo di attivazione automatica della modalità spenta	T_o	[N/A]	Min
Tempo di attivazione automatica della modalità standby	T_{SB}	[N/A]	Min

In caso di dubbio, si prega di contattare il nostro centro assistenza clienti.
I nostri dettagli di contatto sono di seguito:



0039-0249471447



clienti@aosom.it

IMPORTATO DA/Produttore/REP:

AOSOM Italy srl

Centro Direzionale Milanofiori

Strada 1 Palazzo F1

20057 Assago (MI)

P.1.: 08567220960

FATTO IN CINA

