

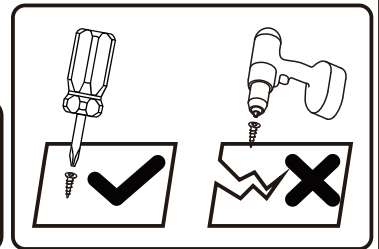

IN251200540V01_GL

83B-823V70

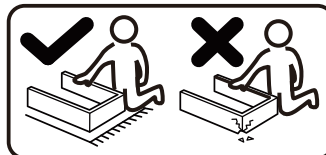
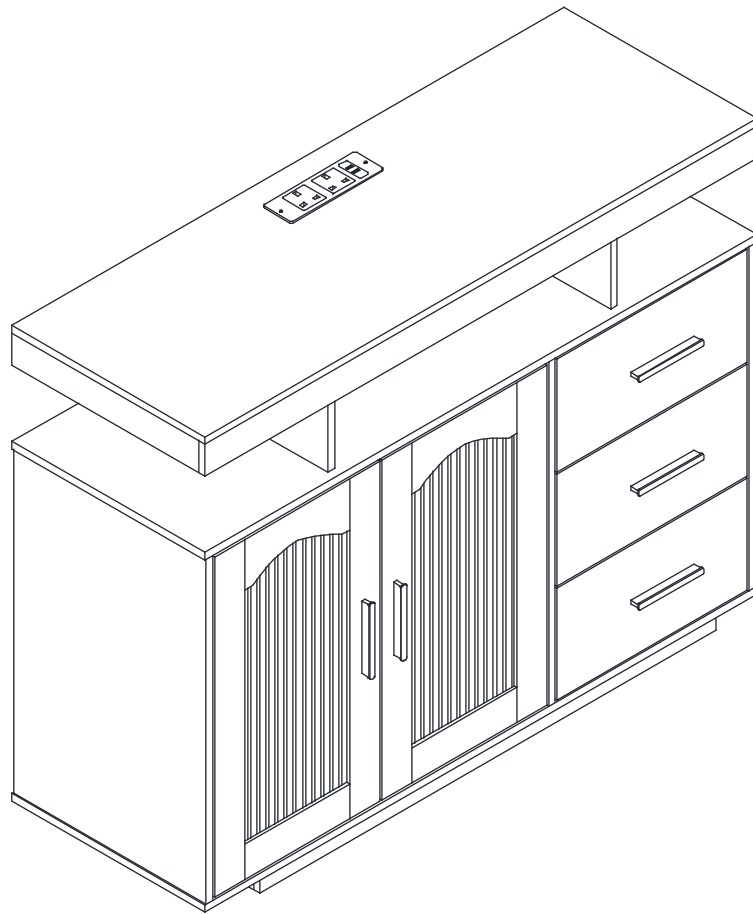

Tools Recommended

EN_IMPORTANT, RETAIN FOR FUTURE REFERENCE: READ CAREFULLY.

FR_IMPORTANT: A LIRE ATTENTIVEMENT ET À CONSERVER POUR CONSULTATION ULTÉRIEURE.

ES_IMPORTANTE, LEA Y GUARDE PARA FUTURAS REFERENCIAS.

PT_IMPORTANTE, RETER PARA REFERÊNCIA FUTURA: LEIA ATENTAMENTE.

DE_WICHTIG! SORGFÄLTIG LESEN UND FÜR SPÄTERES NACHSCHLAGEN AUFBEWAHREN.

IT_IMPORTANTE! CONSERVARE IL PRESENTE MANUALE PER FUTURO RIFERIMENTO E LEGGERLO ATTENTAMENTE.

IF HAVE THIS ACCESSORY

NOTE DIFFERENT MODELS

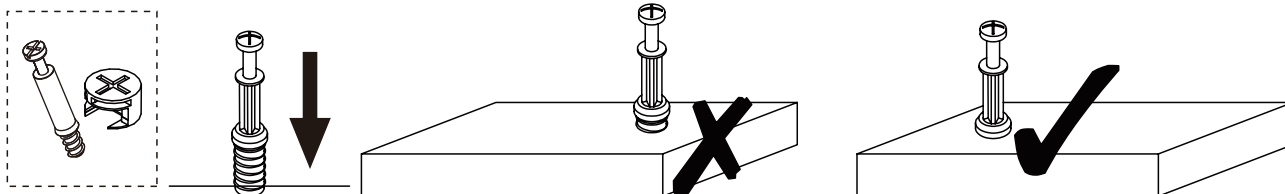

EN_QUICKFIT: Tighten quickfit until shoulder is flush with panel. Do not overtighten or undertighten.

FR_RACCORD RAPIDE: Faites serrer le raccord rapide jusqu'à ce que l'épaulement soit parfaitement encastré dans le panneau. Il ne faut ni trop serrer ni insuffisamment serrer.

ES_QUICKFIT: Apriete quickfit hasta que el hombro se descargue con el panel. NO lo sobreapriete ni lo apriete poco.

PT_AJUSTE RÁPIDO: Aperte o ajuste rápido até estar nivelada com o painel. Não apertar demasiado ou excessivamente.

DE_QUICKFIT: Ziehen Sie den Quickfit fest, bis die Schulter mit der Platte bündig ist. Bitte nicht zu fest oder zu schwach anziehen.

IT_MONTAGGIO RAPIDO: Stringere il montaggio rapido fino a quando la spalla è a filo con il pannello, non stringere troppo o troppo poco.

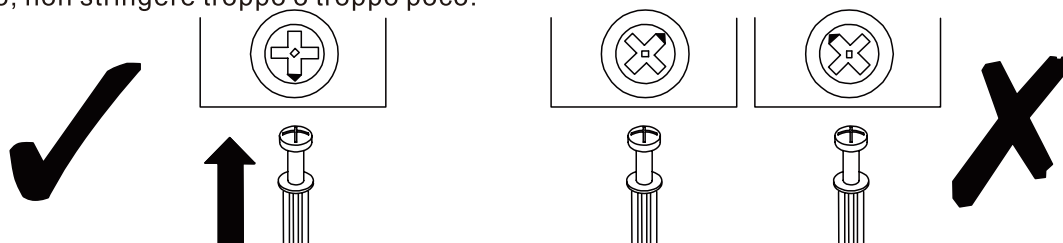

EN_CAM LOCK: When fitting cam lock, ensure starting position is correct before you insert connecting quickfit.

FR_SERRURE BATTEUSE: Avant d'insérer la serrure batteuse, veillez à la bonne orientation avant d'insérer le raccord rapide.

ES_CIERRE DE LA CÁMARA: Cuando instale el cierre de la cámara, asegúrese de que la posición de inicio es correcta antes de que inserte el quickfit conector.

PT_BLOQUEIO: Ao instalar o bloqueio, assegurar-se de que a posição inicial está correcta antes de inserir o encaixe de ligação rápida.

DE_CAM-LOCK: Achten Sie bei der Montage des Cam-Locks auf die richtige Ausgangsposition, bevor Sie den Quickfit einsetzen.

IT_BLOCCAGGIO A CAMMA: Quando si monta il bloccaggio a camma, assicurarsi che la posizione iniziale sia corretta prima di inserire il montaggio rapido di collegamento.

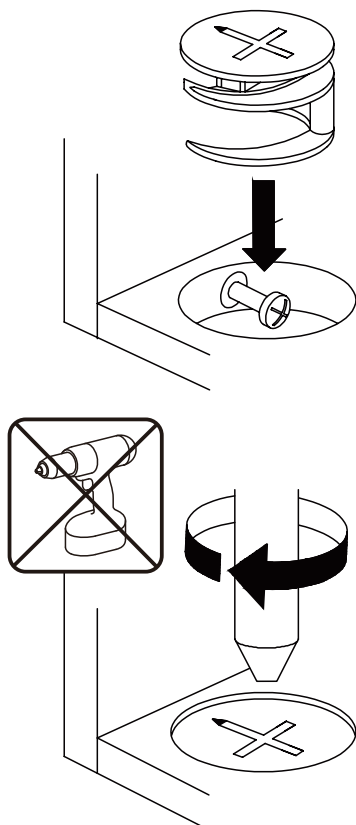

EN_Quickfit head should be in the centre of the cam lock when the two panels are joined.

Cam lock should be inserted before quickfit.

FR_Lorsque les deux panneaux sont assemblés, la tête du raccord rapide doit reposer au centre de la serrure batteuse.

Il faut insérer la serrure batteuse avant le raccord rapide.

ES_El cabezal del quickfit debe estar en el centro del cierre de la cámara cuando se unan los dos paneles.

Se debe insertar el cierre de la cámara antes que el quickfit.

PT_A cabeça de ajuste rápido deve estar no centro da fechadura quando os dois painéis estão unidos.

A fechadura de cames deve ser inserida antes de ser rápida.

DE_Der Quickfit-Kopf sollte sich in der Mitte des Cam-Locks befinden, wenn die beiden Platten zusammengefügt sind.

Der Cam-Lock sollte vor dem Quickfit eingesetzt werden.

IT_La testa del montaggio rapido deve trovarsi al centro del bloccaggio a camma quando i due pannelli sono uniti.

Il Bloccaggio a Camma deve essere inserito prima del montaggio rapido.

EN_Turn cam lock clockwise to tighten.

FR_Faites tourner la serrure batteuse dans le sens des aiguilles d'une montre pour la resserrer.

ES_Gire el cierre de la cámara en sentido horario para apretarlo.

PT_Rodar o bloqueio no sentido dos ponteiros do relógio para o apertar.

DE_Drehen Sie den Cam-Lock im Uhrzeigersinn, um ihn festzuziehen.

IT_Ruotare il bloccaggio a camma in senso orario per stringere.

IF HAVE THIS ACCESSORY

NOTE DIFFERENT MODELS

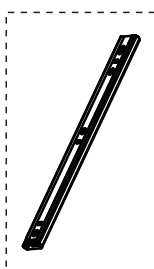

EN_NOTE: Pull inner and outer drawer runners apart before fixing them to panels.

FR_REMARQUE: Avant de fixer les glissières de tiroir aux panneaux, tirez vers l'extérieur et poussez vers l'intérieur de chacun des tiroirs.

ES_NOTA: retire los rieles interiores y exteriores antes de fijarlos a los paneles.

PT_NOTA: Separar as corrediças das gavetas interiores e exteriores antes de fixar para os painéis.

DE_HINWEIS: Ziehen Sie die inneren und äußeren Schubladenführung auseinander, bevor Sie sie an den Platten befestigen.

IT_NOTA: Separare le guide interne ed esterne del cassetto prima di fissarle ai pannelli.

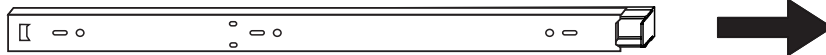

EN_Slide drawer runners apart until the drawer lock can be seen, as shown.

FR_Les glissières de tiroir doivent être ouvertes jusqu'à ce que la serrure du tiroir soit visible, comme indiqué.

ES_Deslice a un lado los rieles del cajón hasta que se pueda ver el cierre del armario, tal y como se muestra.

PT_Deslizam-se as gavetas até se poder ver o fecho da gaveta, como se mostra.

DE_Schieben Sie die Schubladenführungen auseinander, bis das Schubladenschloss sichtbar ist, gemäß der Abbildung.

IT_Far scorrere le guide del cassetto fino a quando non sia visibile il blocco di scorrimento, come mostrato.

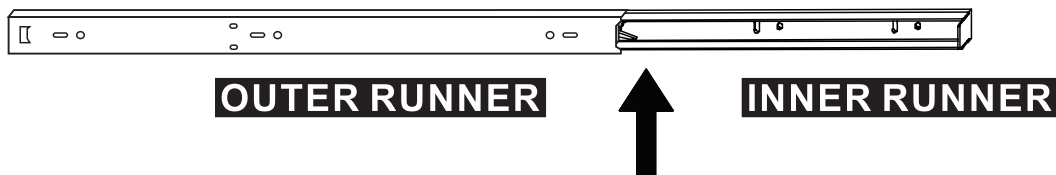

EN_Press and hold the drawer runner lock and then continue to slide drawer runners apart, as shown.

FR_En appuyant et en maintenant le verrouillage des glissières de tiroir, vous pouvez continuer à les écarter l'une de l'autre, comme indiqué.

ES_Mantenga presionado el cierre del riel del cajón y después continúe deslizando a un lado los rieles de los cajones, tal y como se muestra.

PT_Manter pressionado o fecho de gaveta e depois continuar a deslizar as corrediças da gaveta, como mostrado.

DE_Drücken und halten Sie die Verriegelung der Schubladenführung und schieben Sie die Schubladenführungen wie abgebildet weiter auseinander.

IT_Tenere premuto il blocco di scorrimento e quindi continuare a far scorrere la guida, come mostrato.

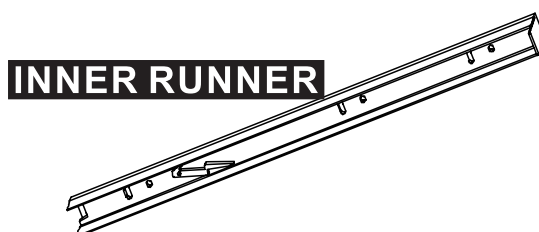
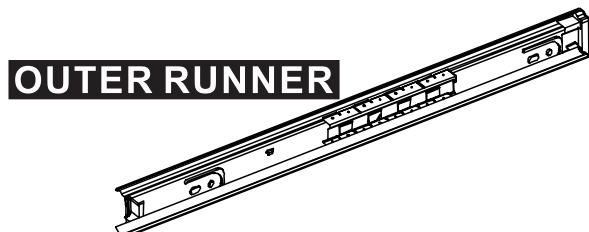
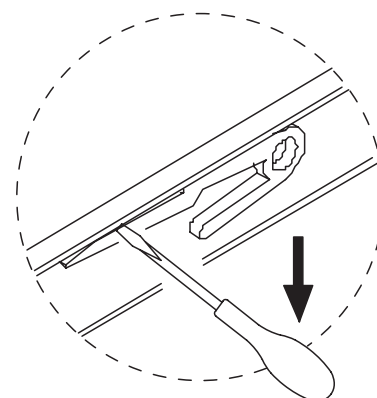

EN_Your inner and outer drawer runners are ready to be fixed to panels.

FR_Il est possible, à présent, de fixer les glissières intérieures et extérieures de vos tiroirs sur des panneaux.

ES_Los rieles interiores y exteriores del cajón están listos para fijarse a los paneles.

PT_As corrediças das gavetas interiores e exteriores estão prontas para serem fixadas nos painéis.

DE_Ihre inneren und äußeren Schubladenführungen sind bereit, an den Platten befestigt zu werden.

IT_Le guide interne ed esterne sono pronte per essere fissate ai pannelli.

IF HAVE THIS ACCESSORY

NOTE DIFFERENT MODELS

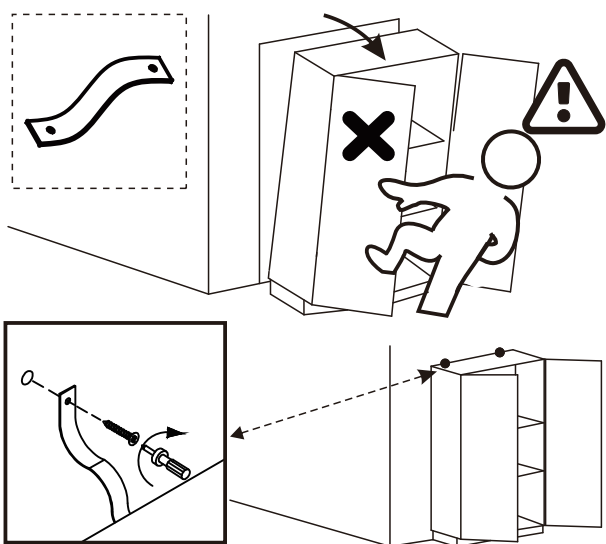

EN_ This is anti-dumping belt that fix the product to the wall and it can be used or not follow your needs.

FR_ Cette sangle anti-basculement permet de fixer le produit au mur. Elle peut être utilisée ou non selon vos besoins.

ES_ Esta es una correa anti-vuelco para fijar el producto a la pared, y según sus necesidades, puede utilizarla o no.

PT_ Este é o sistema anti-tombo que fixa o produto à parede e pode ser usado para uma maior segurança.

DE_ Dies ist Anti-Sturz-Gurt, um das Gerät an der Wand zu befestigen und es kann je nach Bedarf verwendet oder nicht verwendet werden.

IT_ Questa è una cintura anticaduta che fissa il prodotto alla parete e può essere utilizzata o meno a seconda delle vostre esigenze.

IF HAVE THIS ACCESSORY

NOTE DIFFERENT MODELS



EN_ The buckles have N optional adjustment

FR_ Les boucles ont N positions d'ajustement possibles

ES_ Hay N posiciones opcionales para ajustar las hebillas.

PT_ As fivelas têm N ajustamento opcional.

DE_ Die Steckverschlüsse haben N wahlweise Verstellmöglichkeiten

IT_ Le presentano N livelli di regolazione opzionali

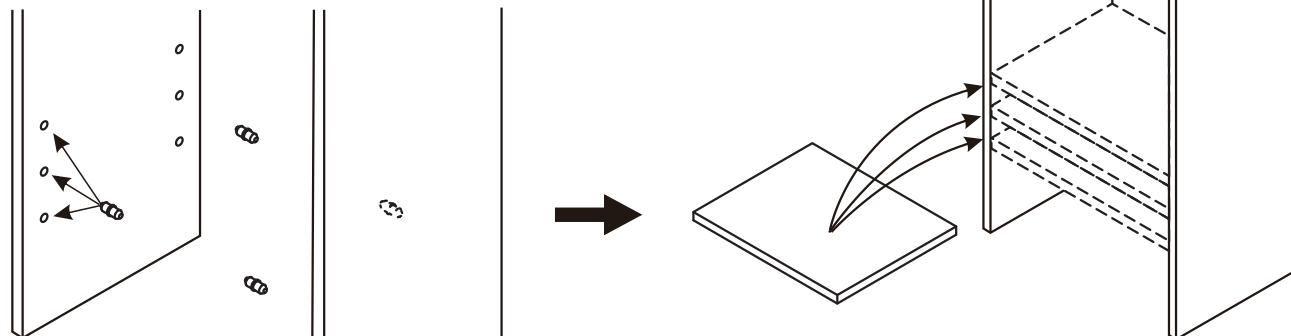

IF HAVE THIS ACCESSORY

NOTE DIFFERENT MODELS



EN_ Adjust up and down for balance

FR_ Ajuster l'équilibre vers le haut et le bas

ES_ Ajuste hacia arriba y abajo para equilibrar

PT_ Ajustar para cima e para baixo para obter equilíbrio

DE_ Nach oben und unten für das Gleichgewicht einstellen

IT_ Regolare il bilanciamento verso l'alto e verso il basso

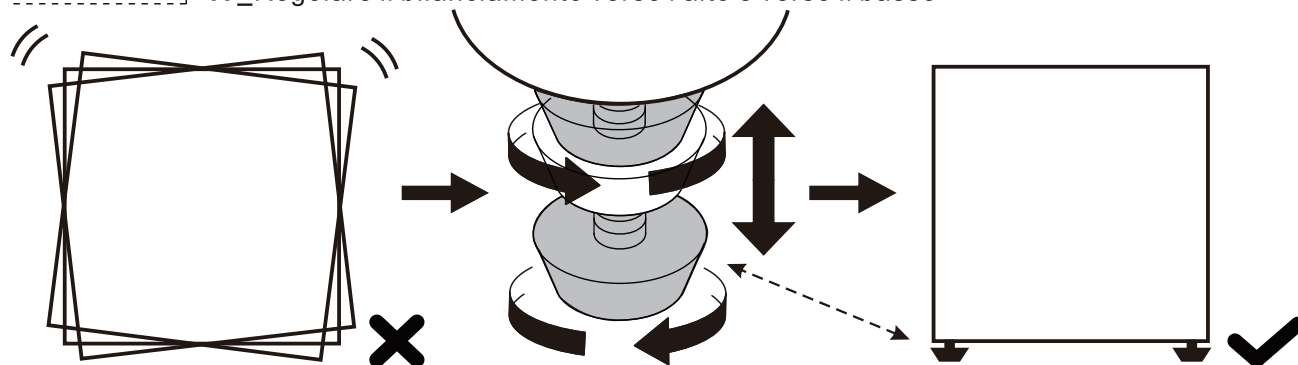

IF HAVE THIS ACCESSORY

NOTE DIFFERENT MODELS

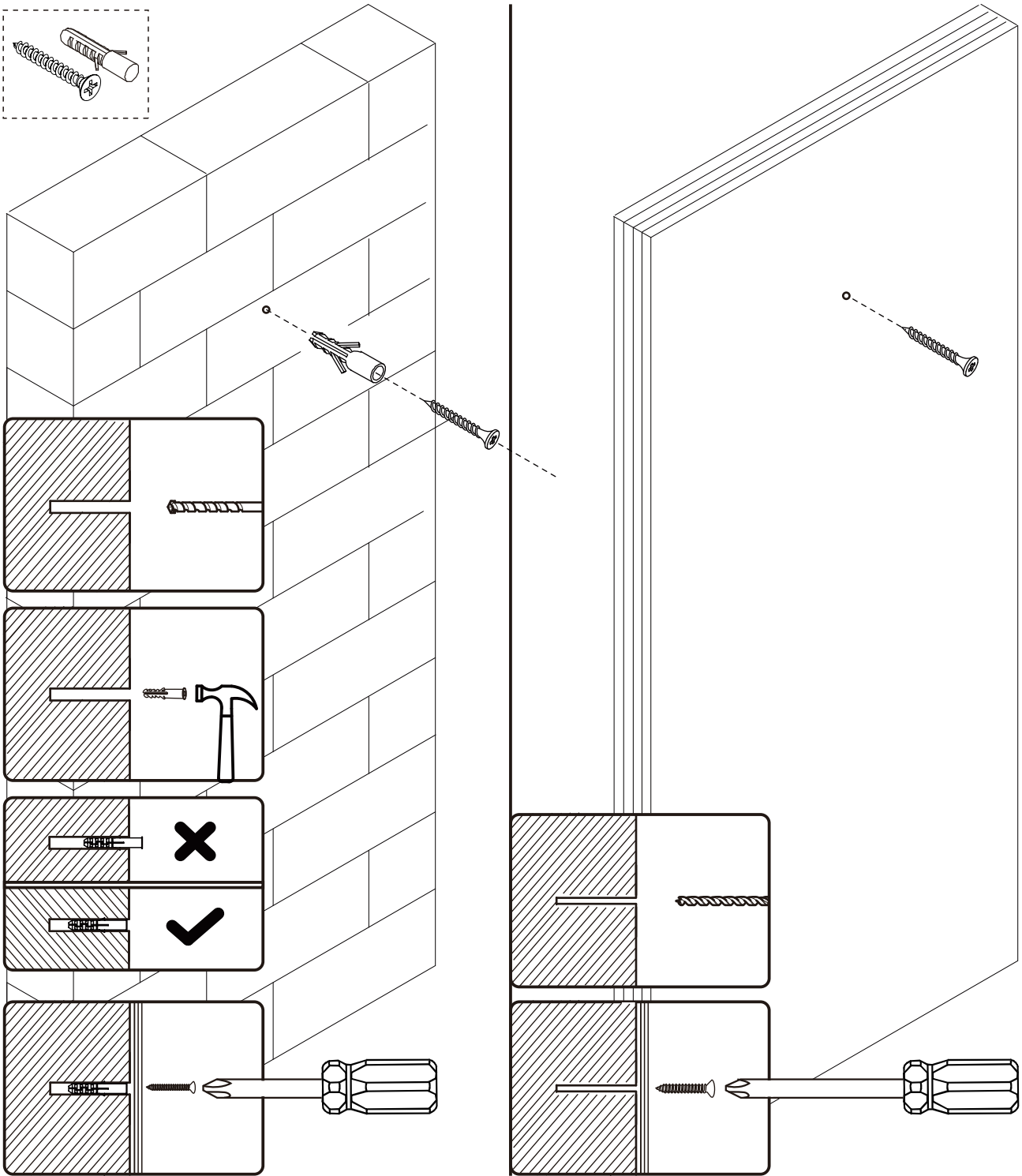

EN If it is a solid wall, please use expansion and self-tapping screws, if it is a wooden wall, only use self-tapping screws, please do not overtighten the screws

FR Si le mur est massif, veuillez utiliser des chevilles à expansion et des vis autotaraudeuses, mais s'il s'agit d'un mur en bois, utilisez uniquement des vis autotaraudeuses et ne serrez pas trop les vis.

ES Para una pared sólida, utilice los tornillos de expansión y autorroscantes. Para una pared de madera, utilice exclusivamente los tornillos autorroscantes, no los apriete demasiado.

PT Se for uma parede sólida, use por favor parafusos de expansão e auto-roscantes, se for uma parede de madeira, use apenas parafusos auto-roscantes, por favor não aperte demasiado os parafusos.

DE Wenn es sich um eine Massivwand handelt, verwenden Sie bitte Dehnungs- und selbstschneidende Schrauben. Wenn es sich um eine Holzwand handelt, verwenden Sie nur selbstschneidende Schrauben, bitte ziehen Sie die Schrauben nicht zu fest an.

IT Se si tratta di un muro solido, utilizzare sia viti ad espansione che autofilettanti. Se si tratta di una parete in legno, utilizzare solo viti autofilettanti, non stringere eccessivamente le viti.

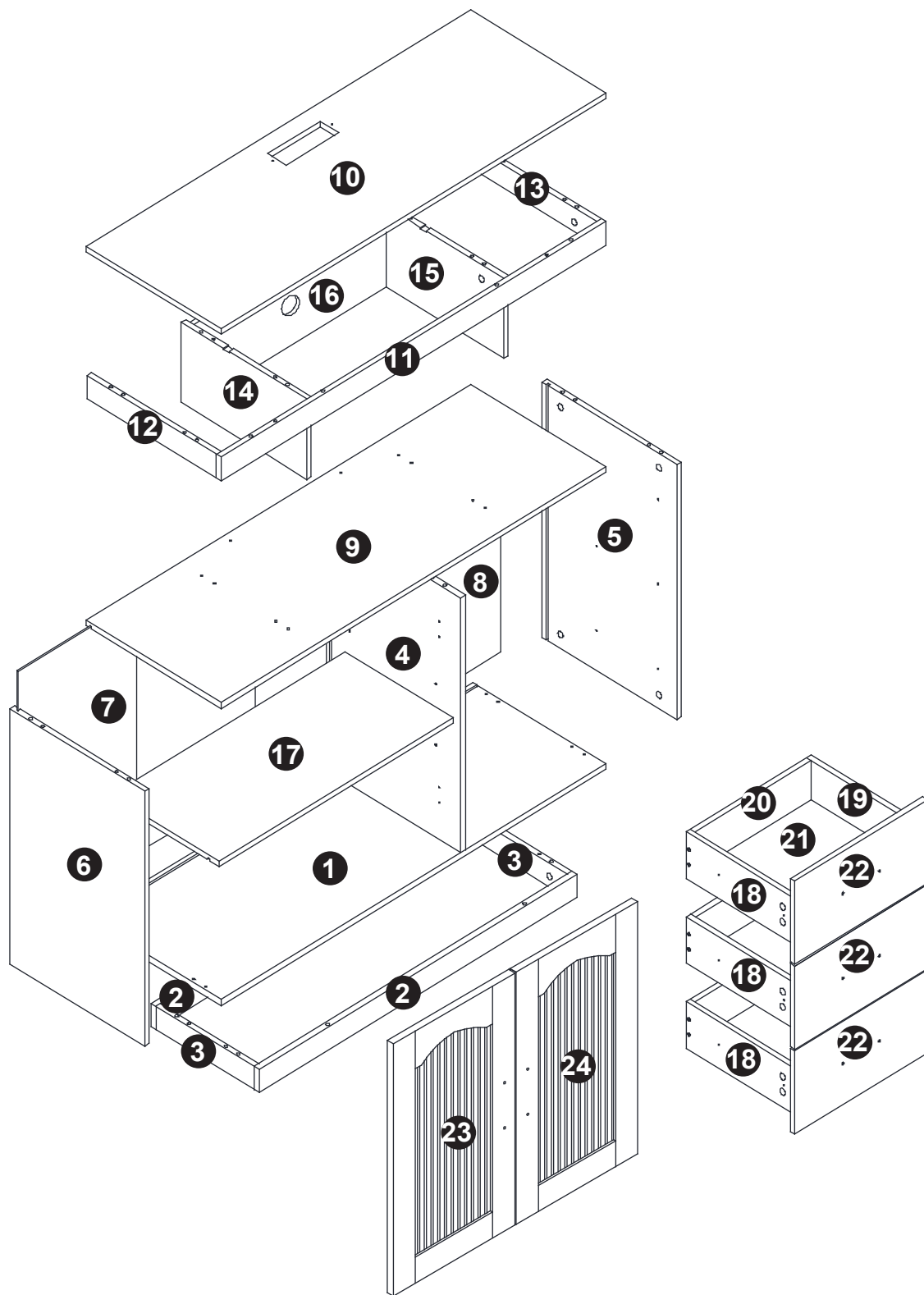

1 x01

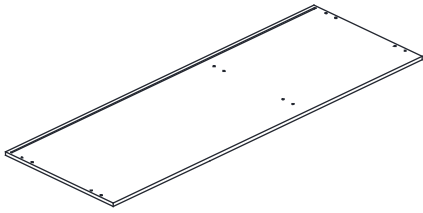

2 x02

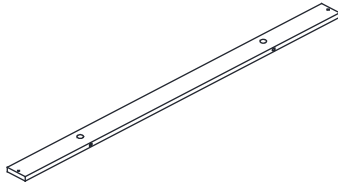

7 x01

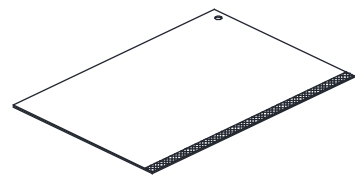

9 x01

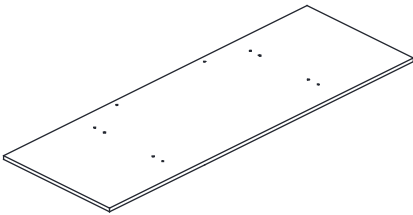

10 x01

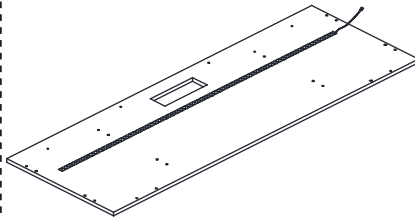

11 x01

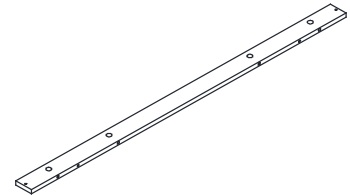

12 x01

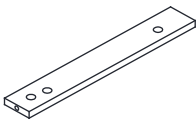

13 x01

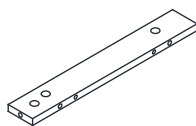

14 x01

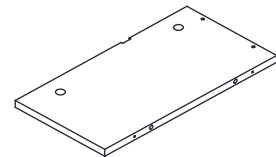

15 x01

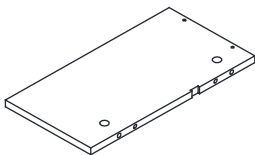

21 x03

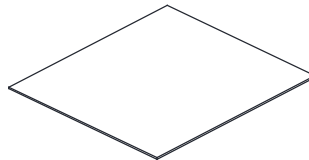

3 x02

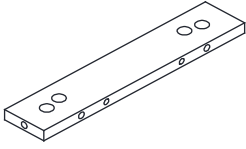

4 x01

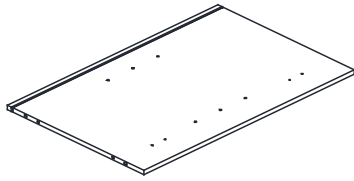

5 x01

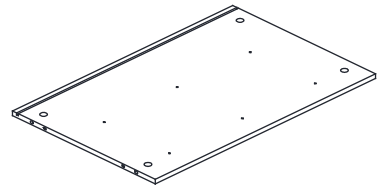

6 x01

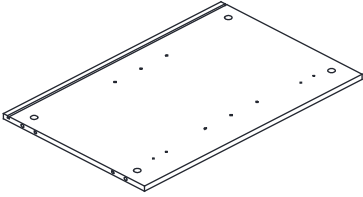

8 x01

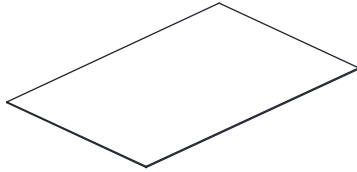

16 x01

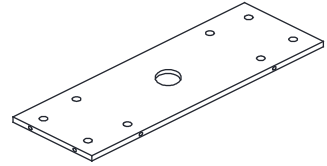

17 x01

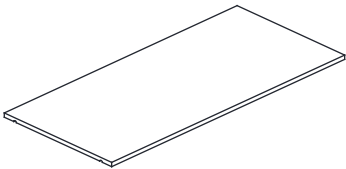

18 x03

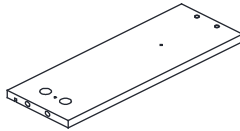

19 x03

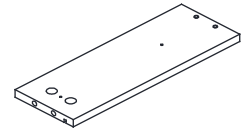

20 x03

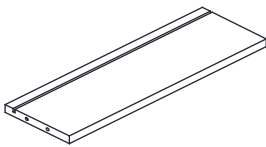

22 x03

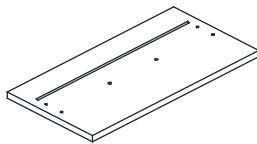

23 x01

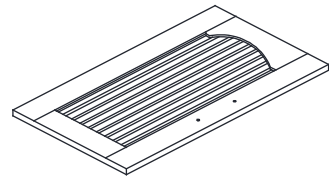

24 x01

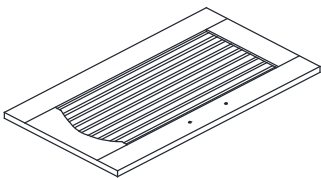

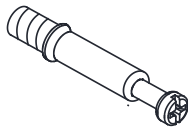

A x58
 Ø7*29
 +1 (spare)

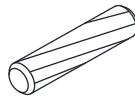

B x30
 Ø6*30
 +1 (spare)

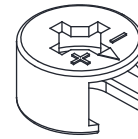

C x58
 Ø15*10
 +1 (spare)

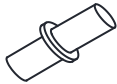

D x04
 Ø5*17
 +1 (spare)

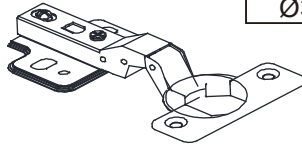

F x04
 Ø35



I x54
 M3.5*12
 +2 (spare)

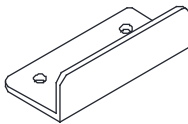

M x01

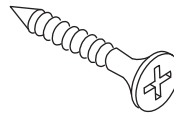

P x18
 M4*30
 +1 (spare)

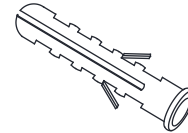

K x02
 M6*30



R x02
 L190

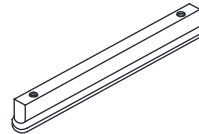

T x05
 L 120



U x10
 M4*15
 +1 (spare)

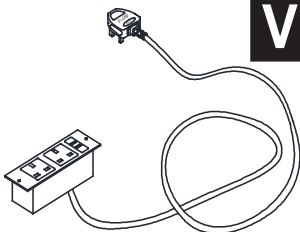

V x01



O x01

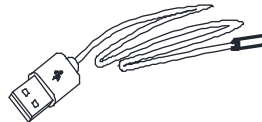

W x08
 M15*10

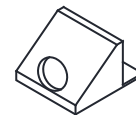

X x08
 M3*16

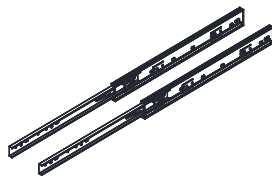

Z x03
 10"

Z x03



I x12

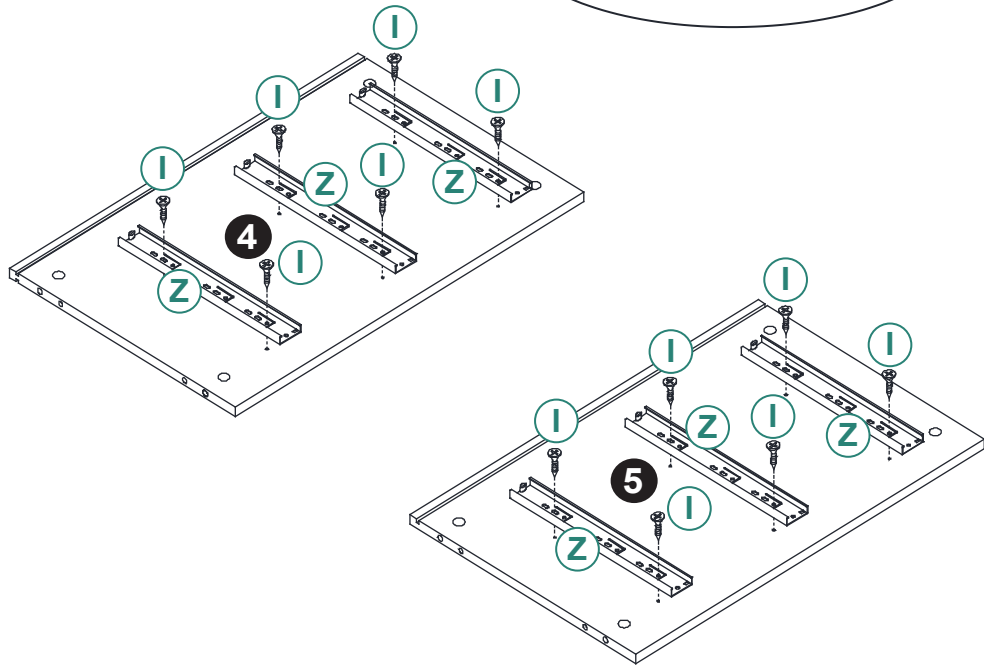
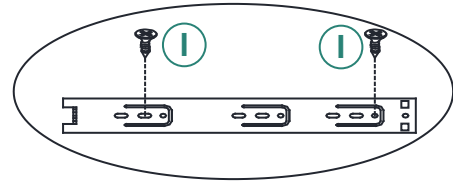

A x18

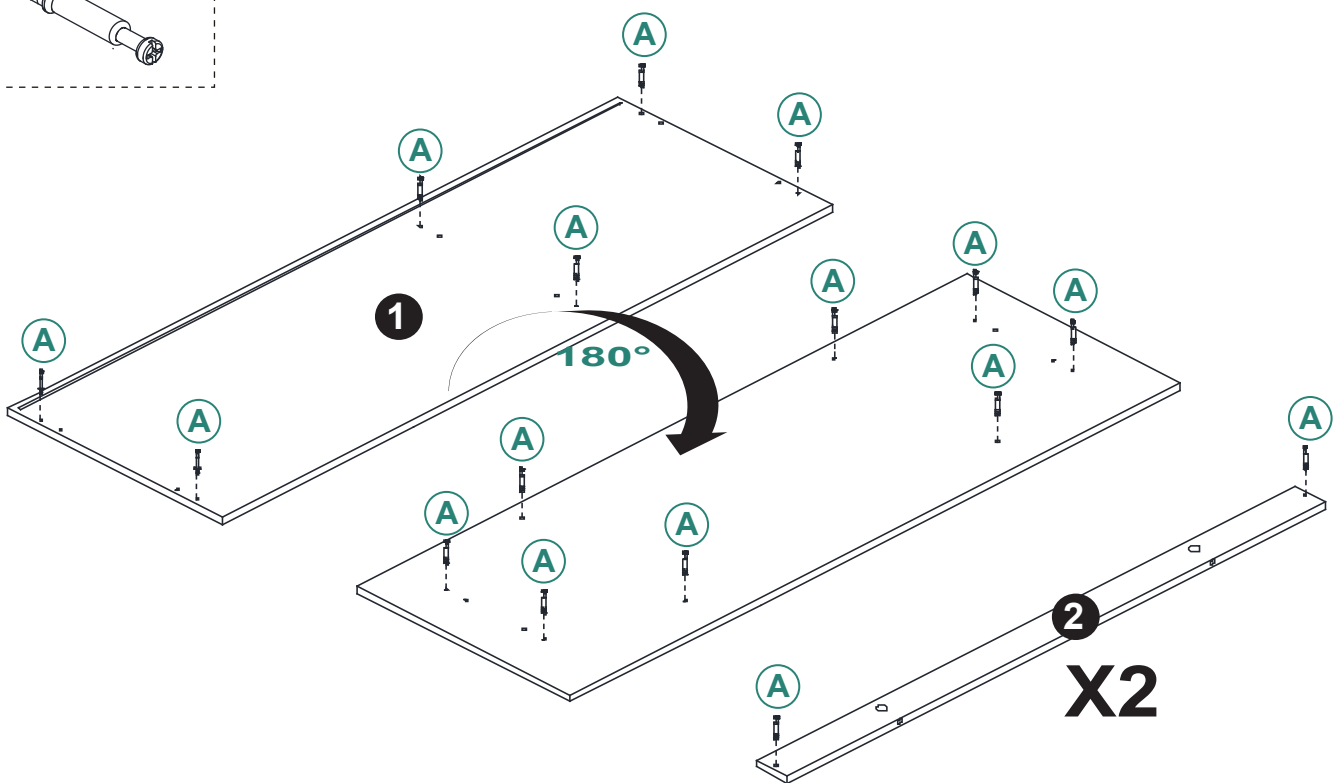
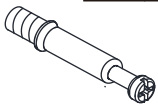

C x04

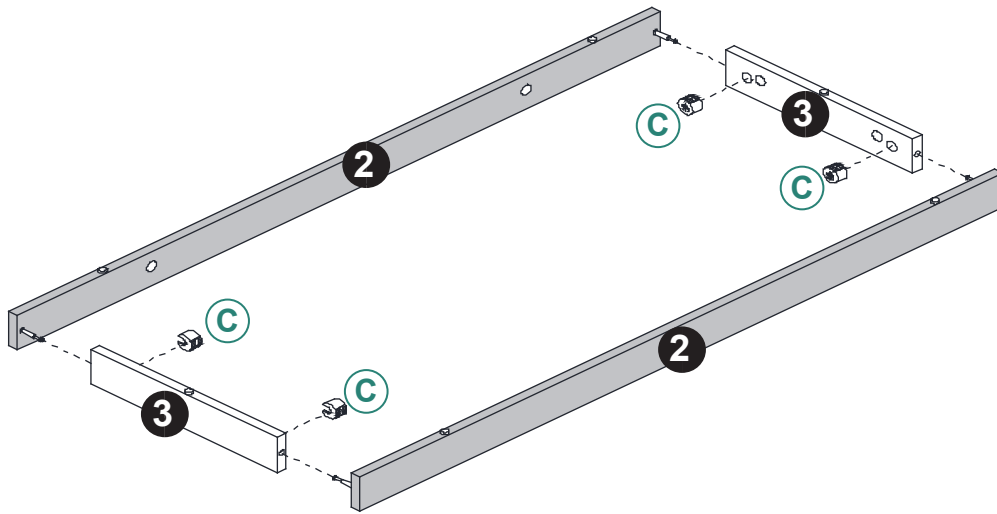

B x04

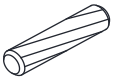

C x08

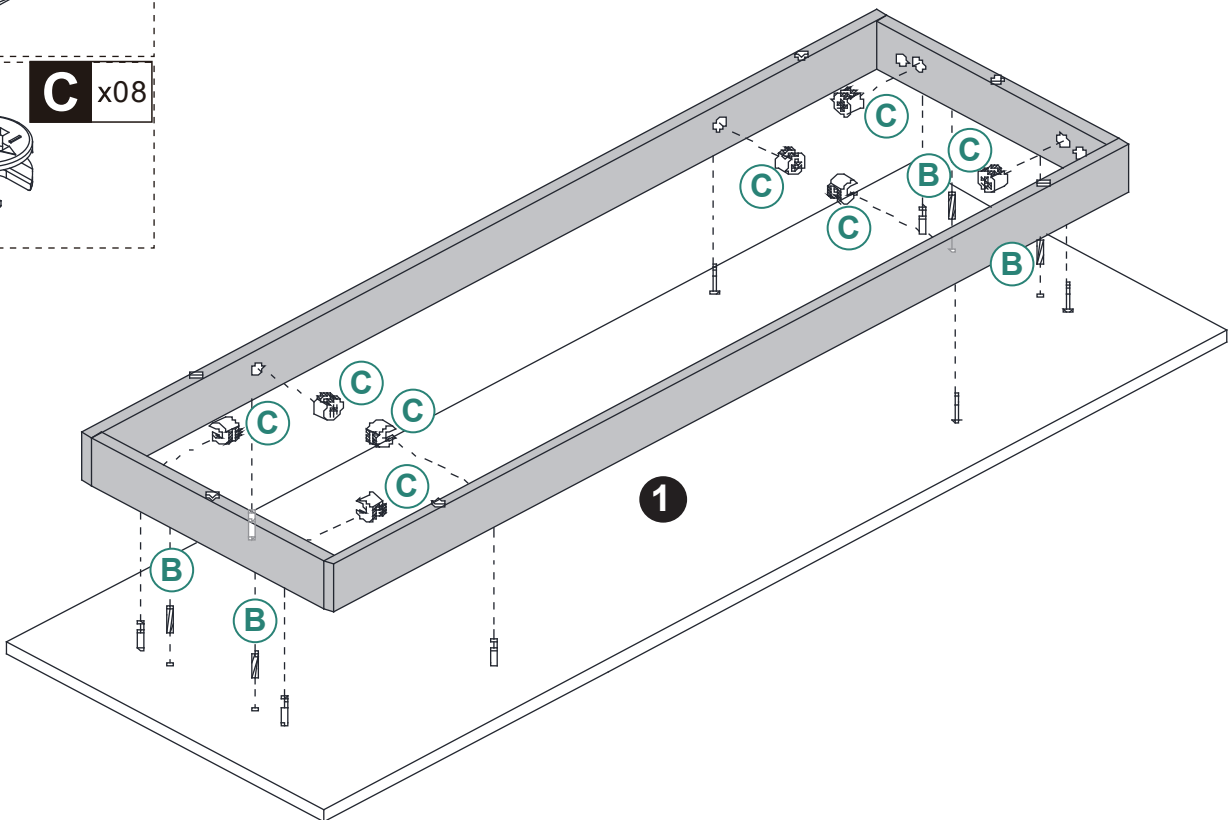

B x06

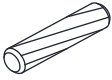

C x06

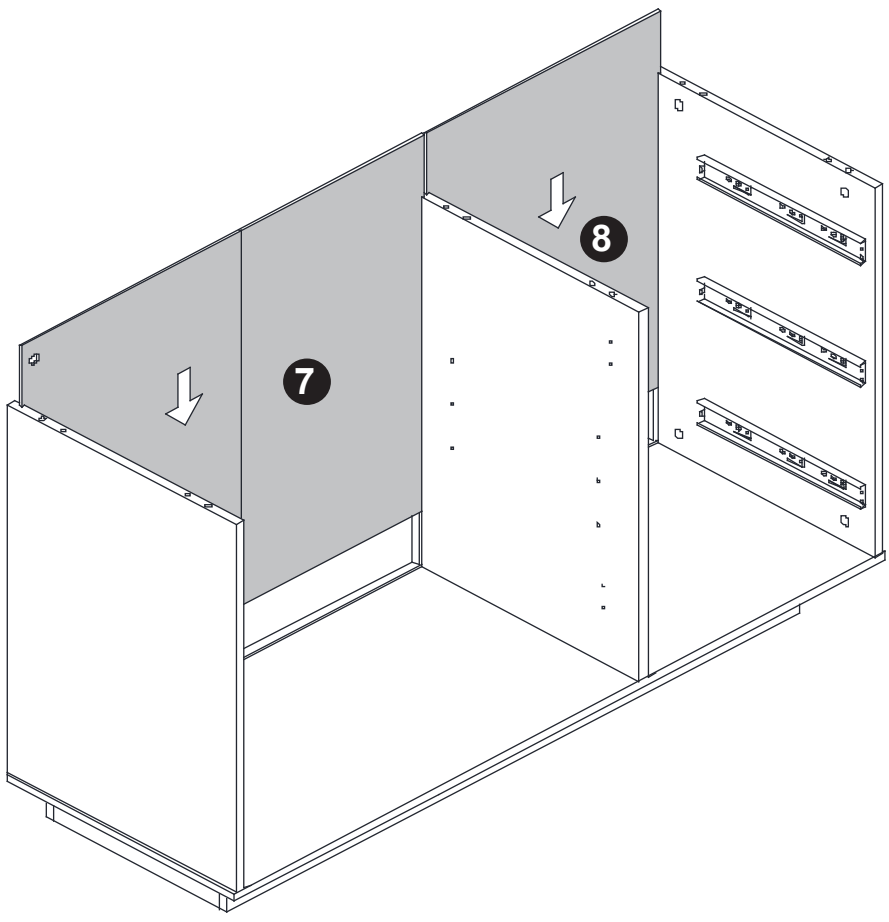
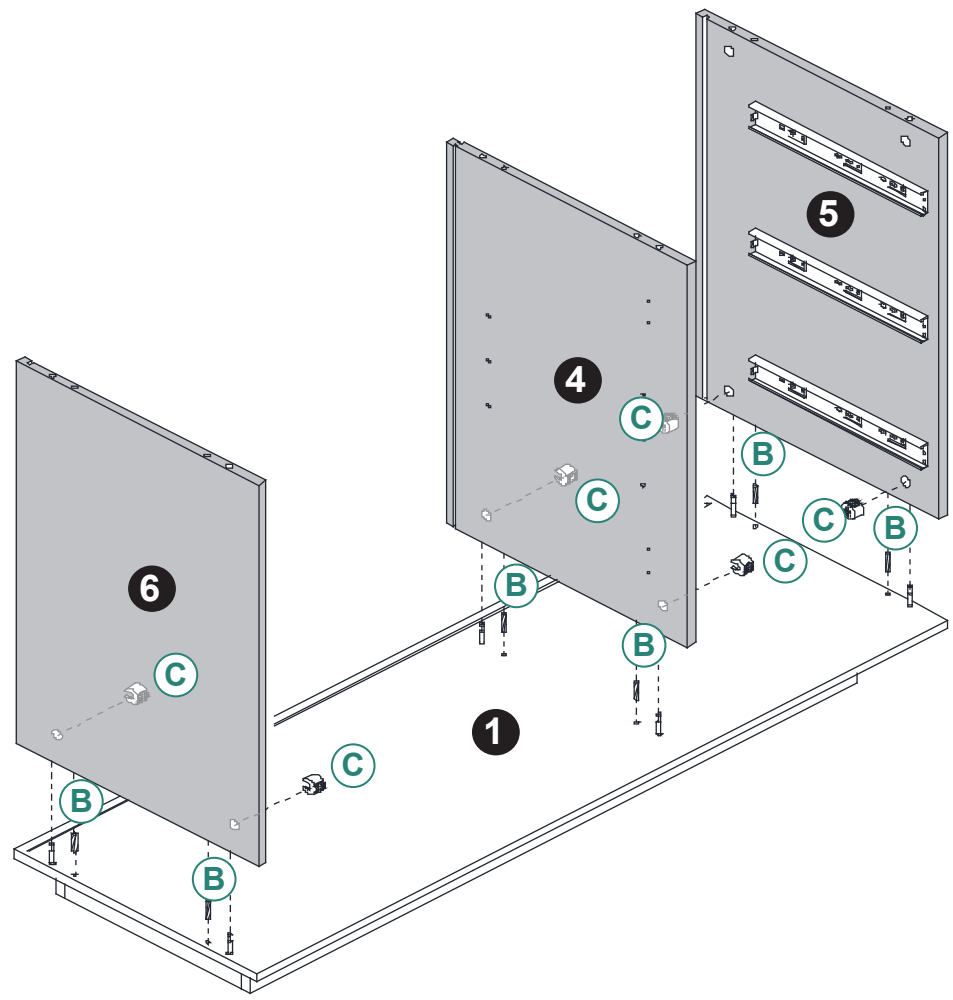

A x08

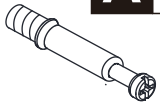

M x01

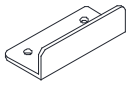

I x02

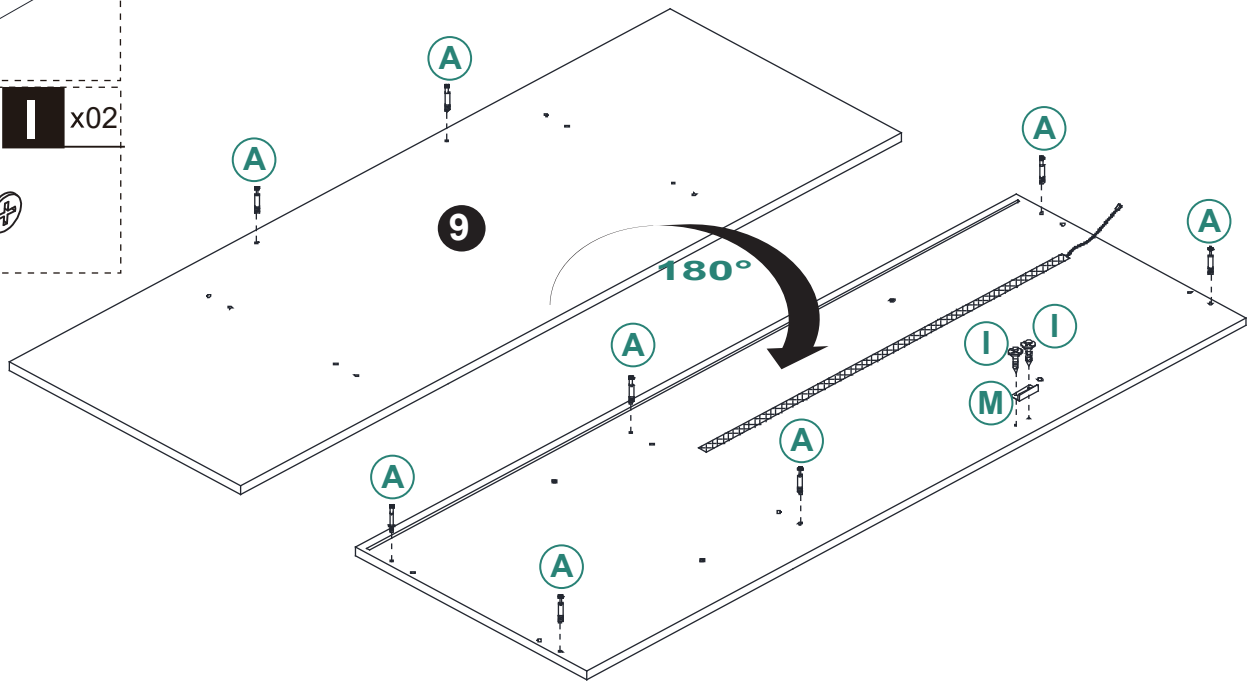

B x06

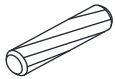

C x06

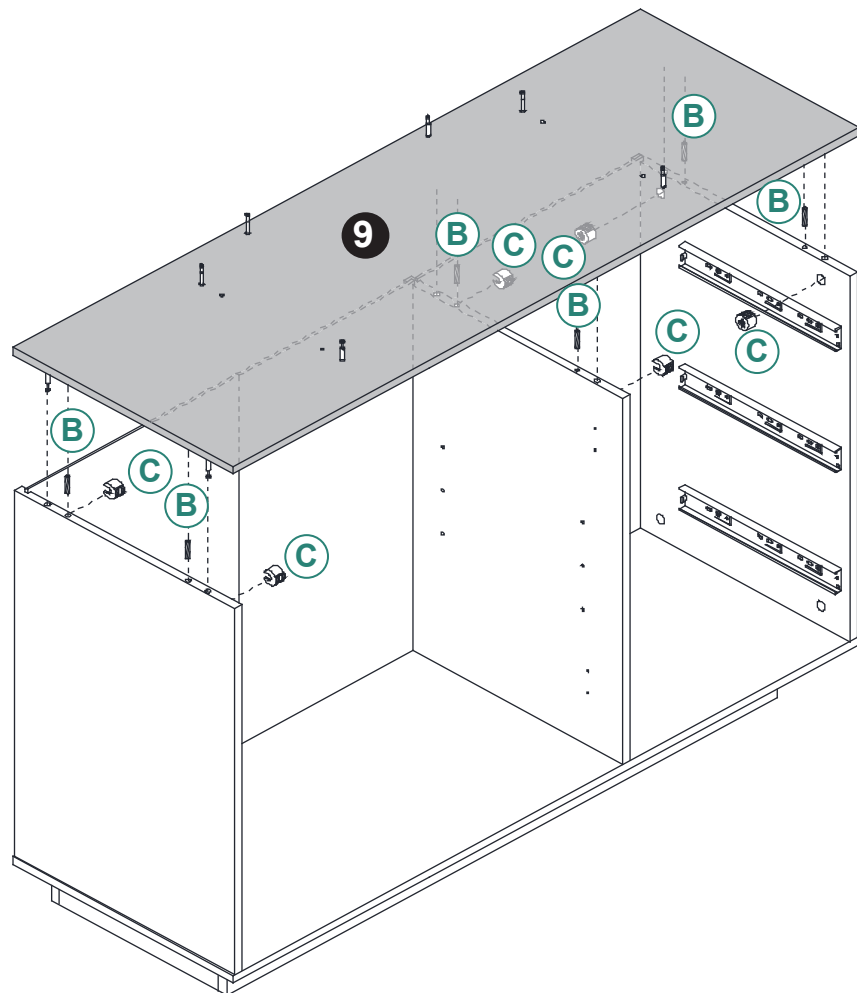
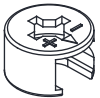

A x20

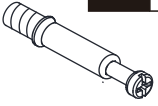

R x02



I x02

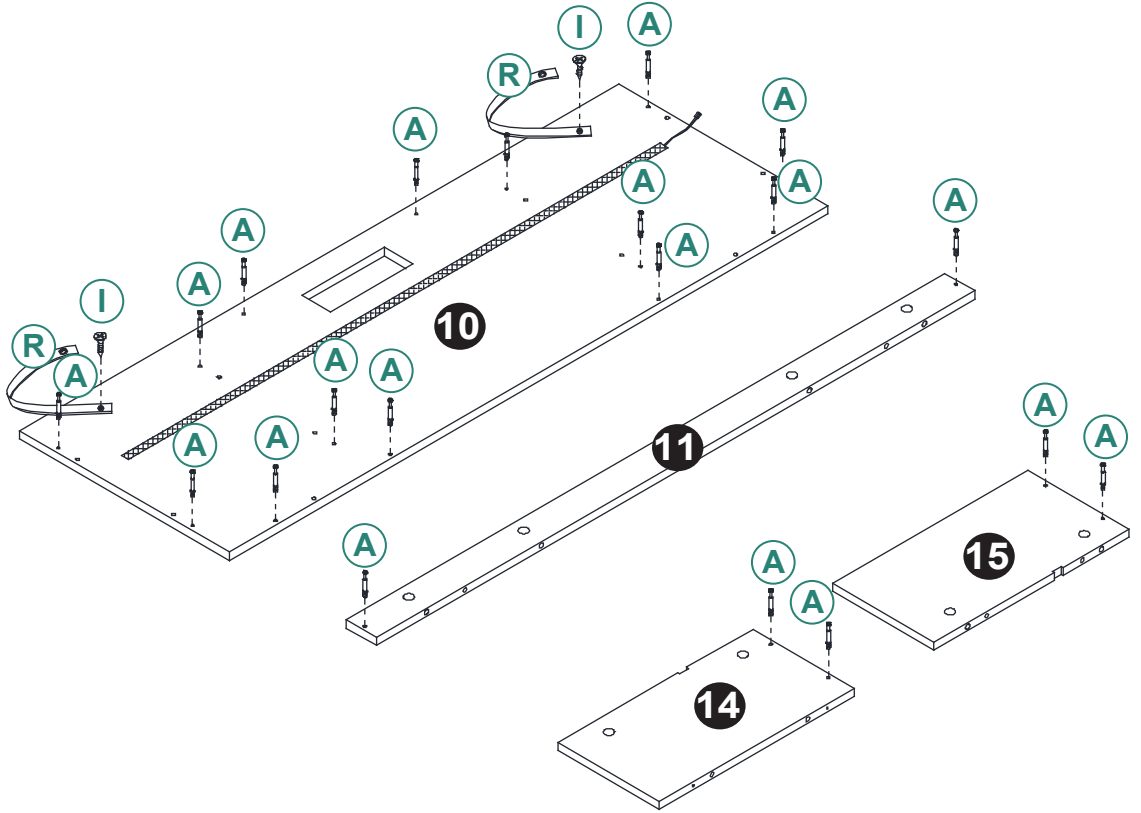

C x06

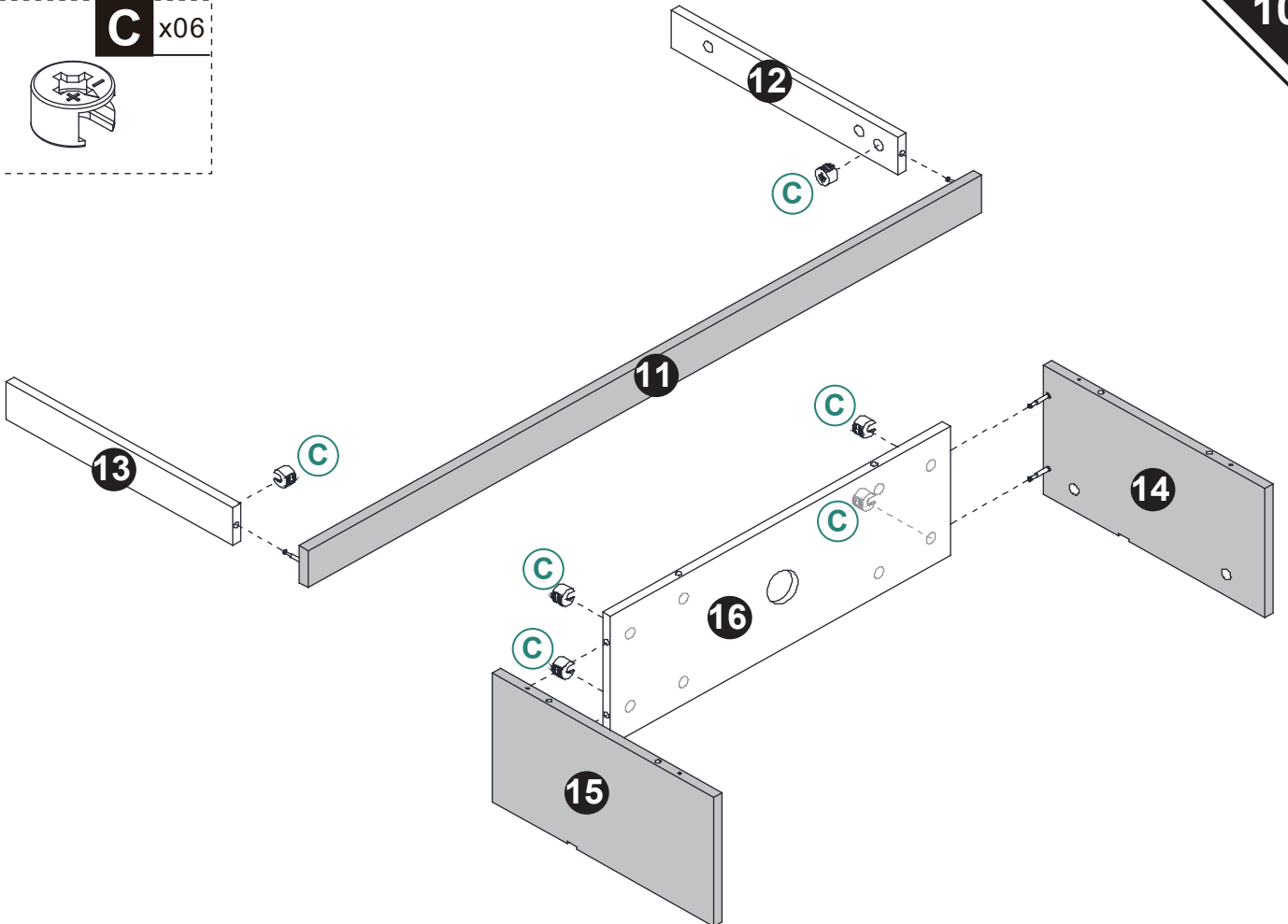

B x06

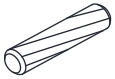

C x08

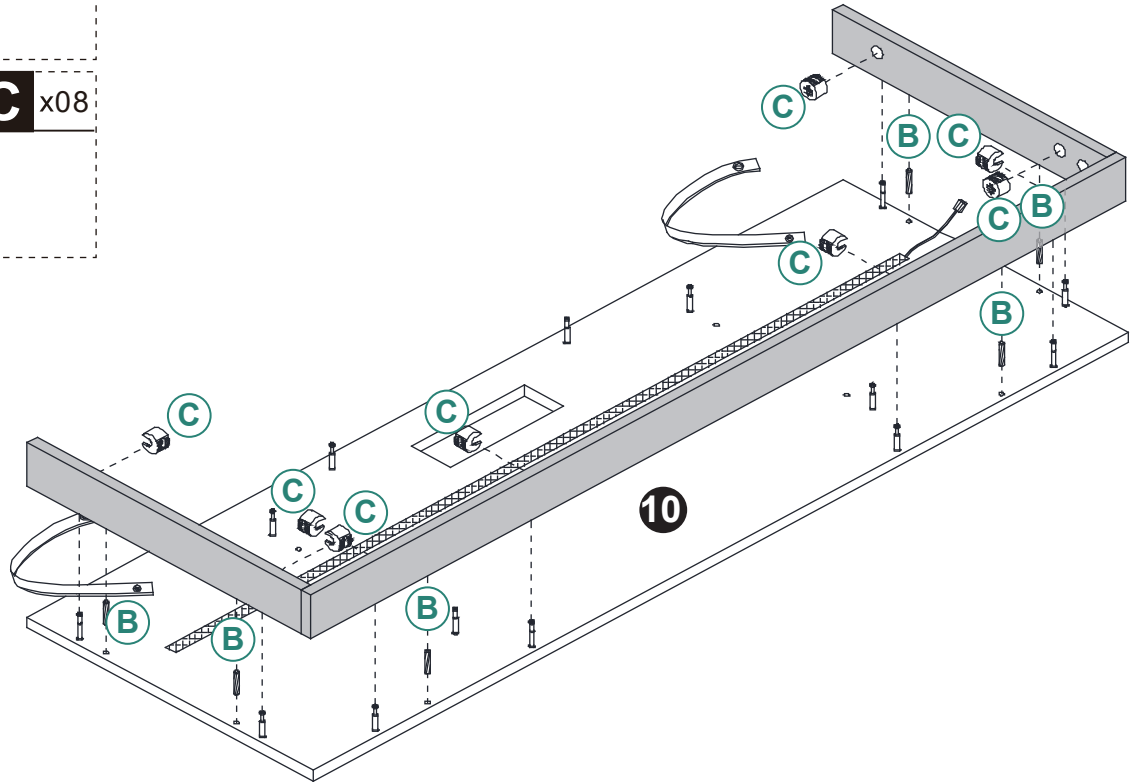

B x04

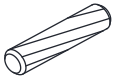

C x06

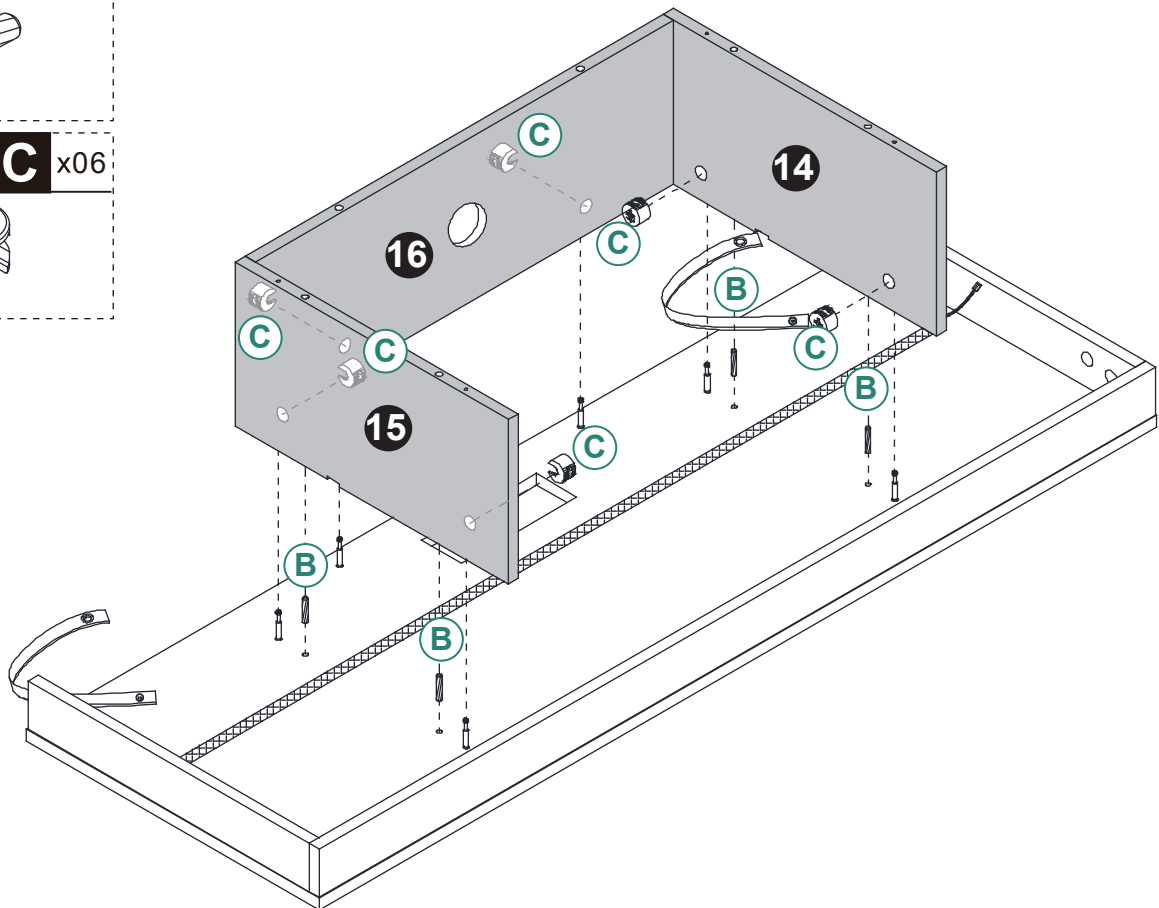

B x04

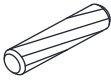

C x02



P x04

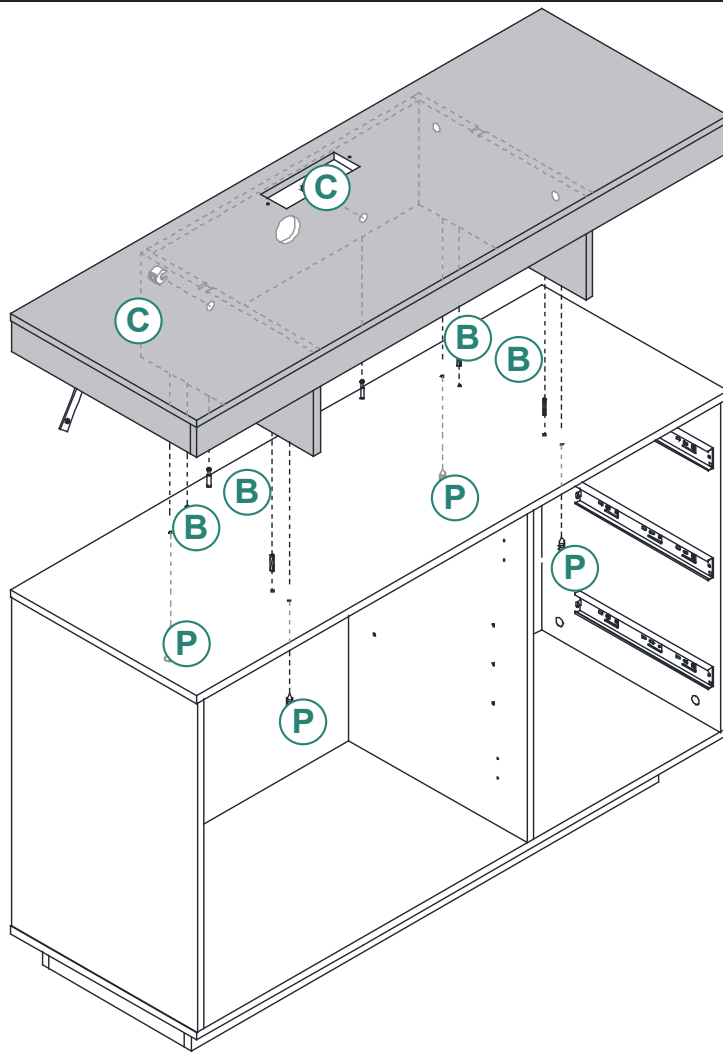

V x01

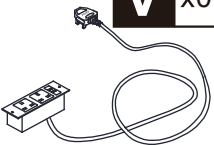

I x02



W x08

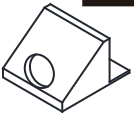

X x08



O x01

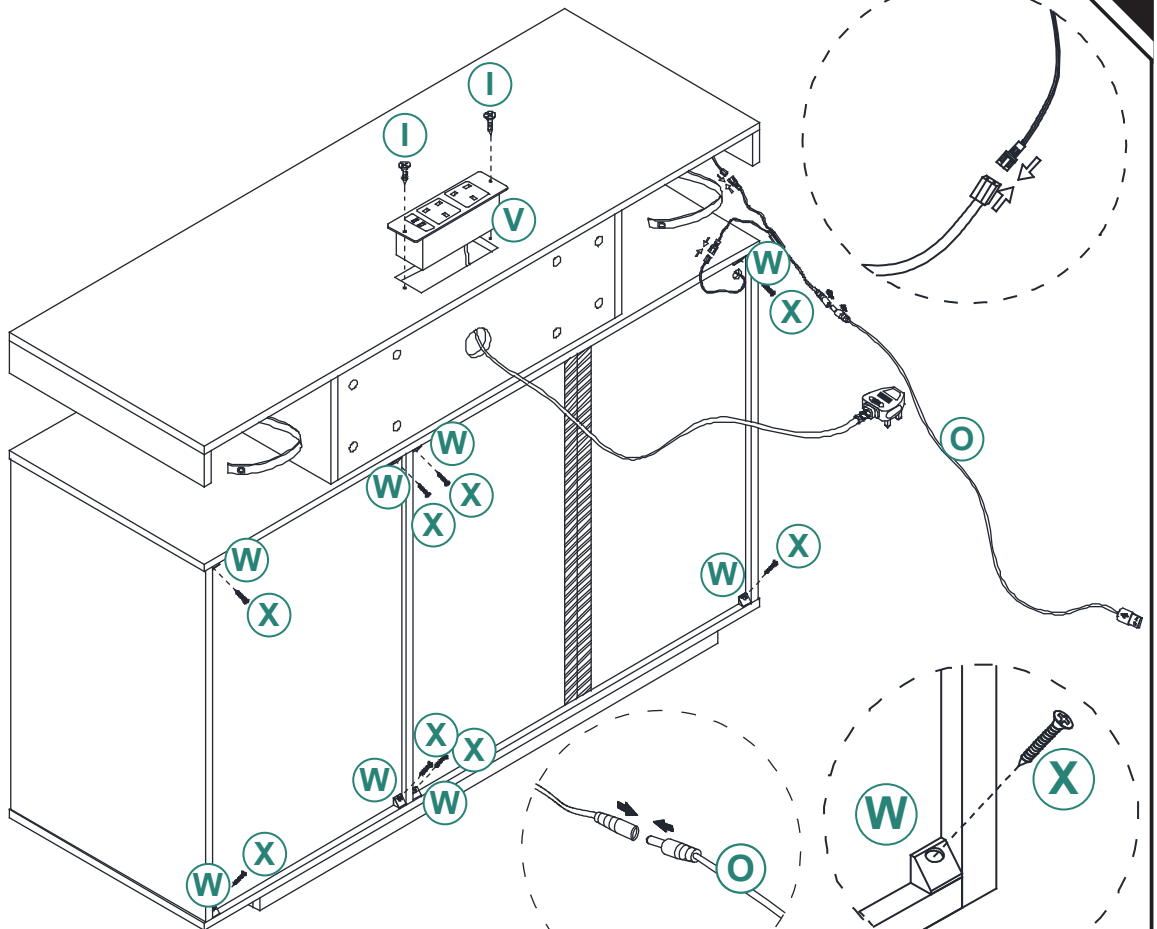

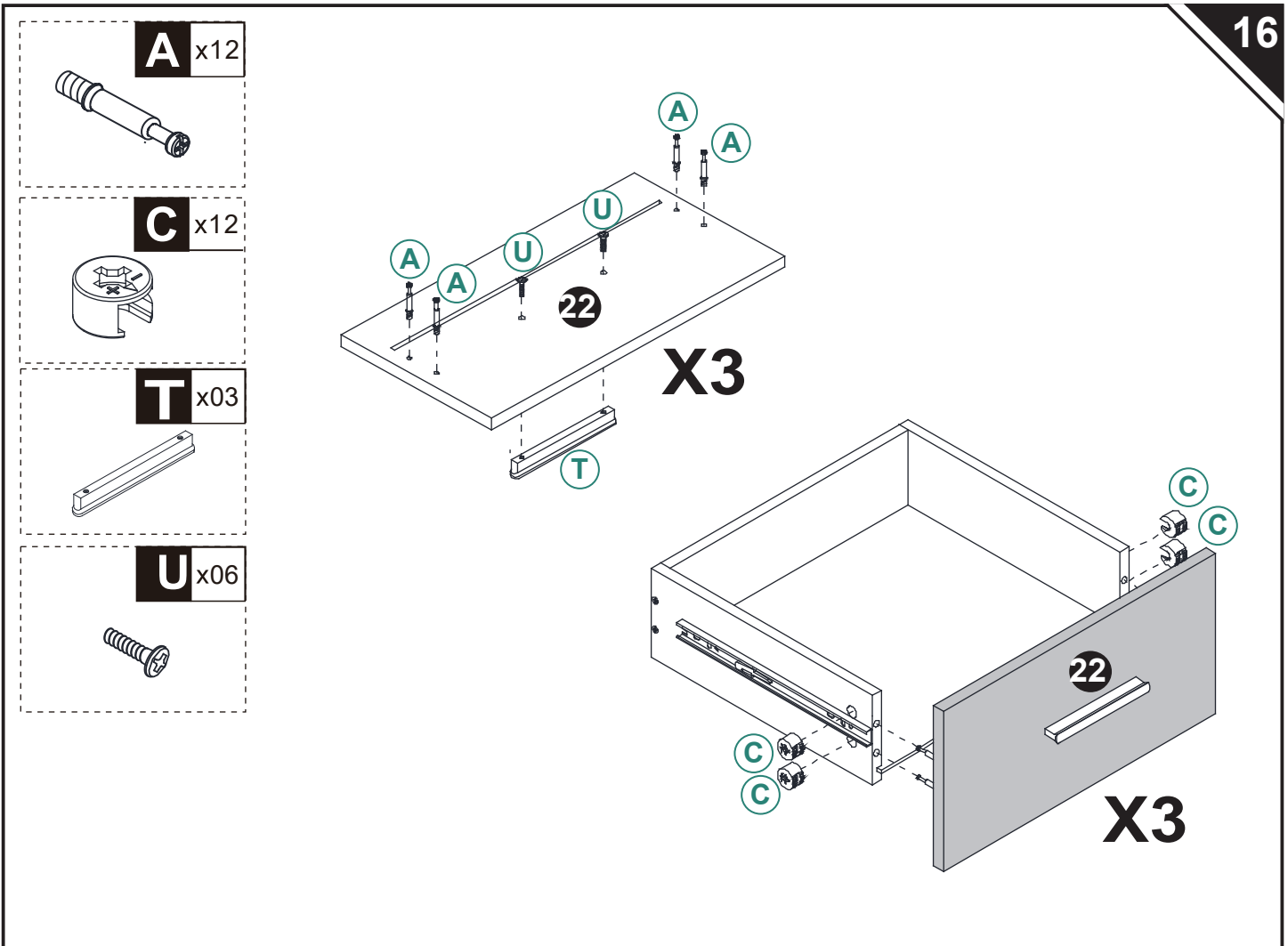
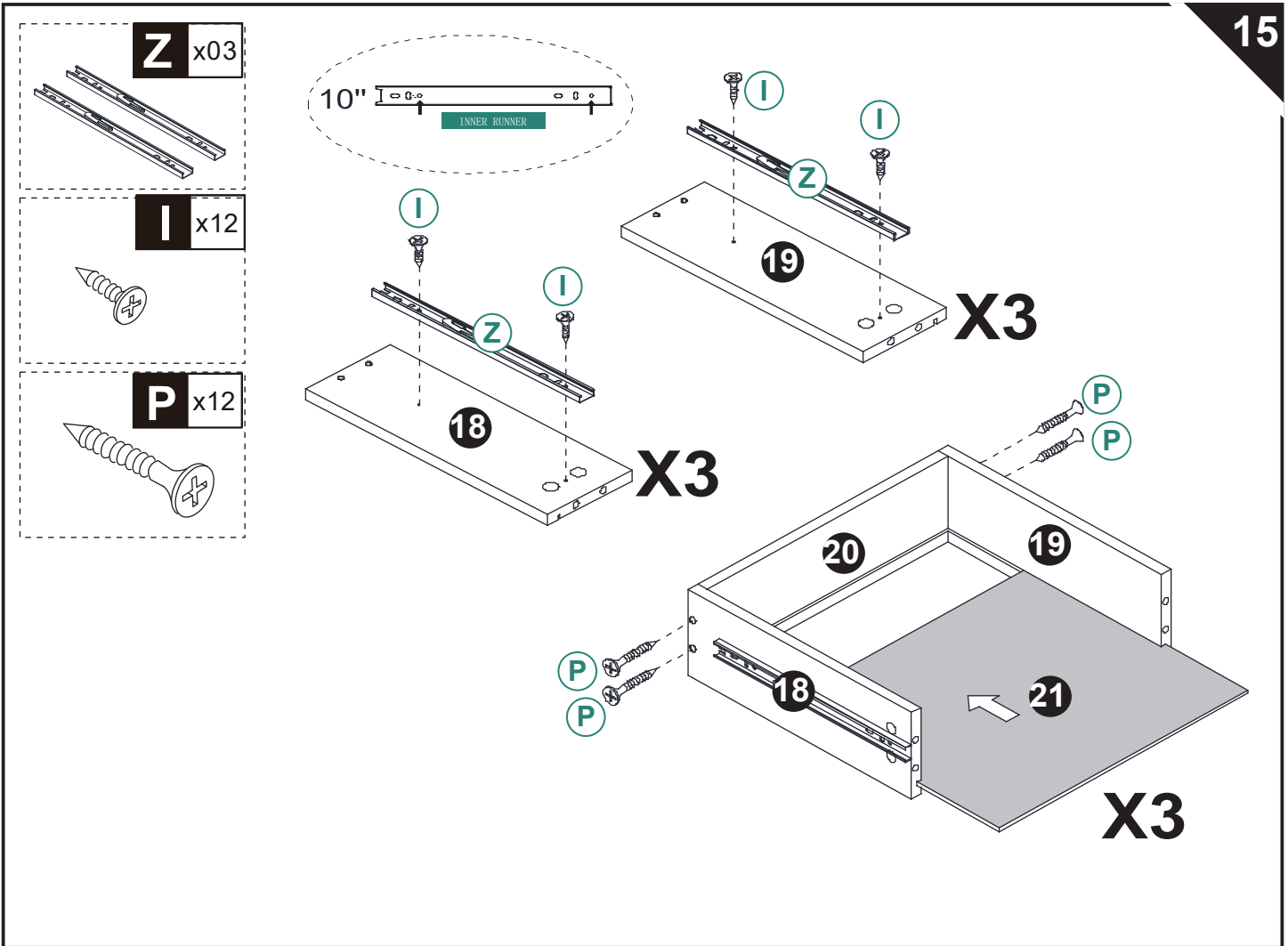

F x04

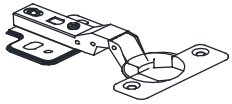

I x08



T x02

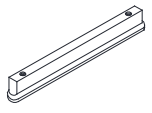

U x04

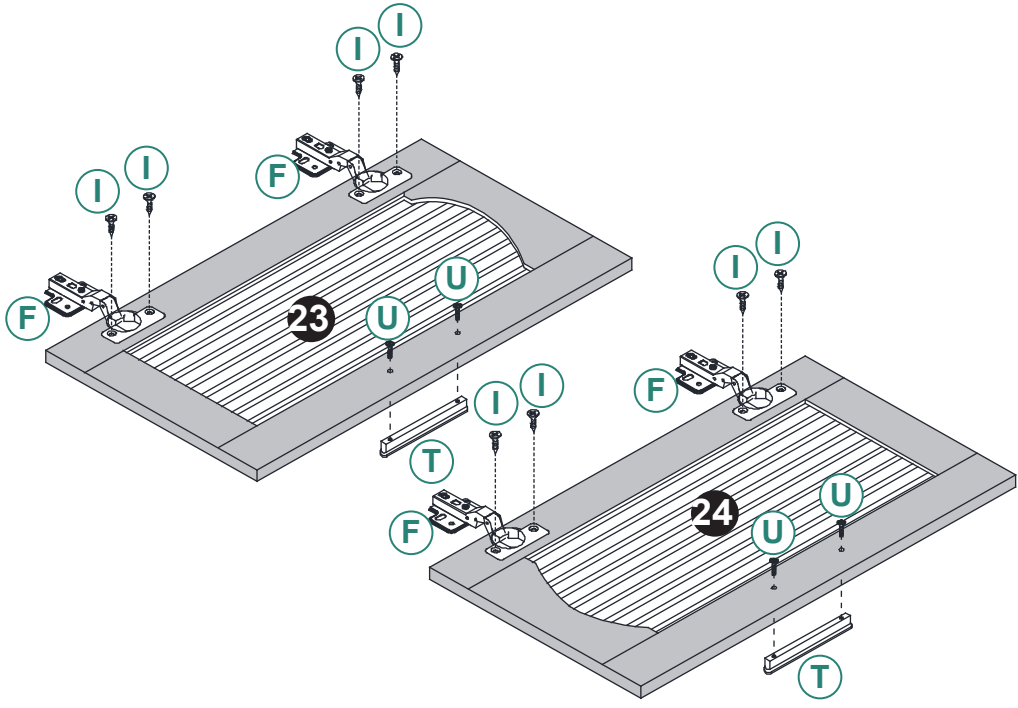

K x02

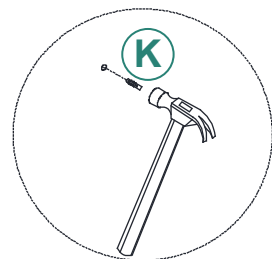
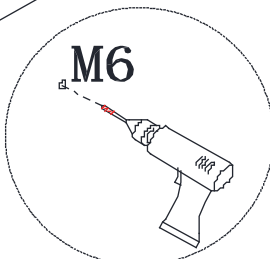
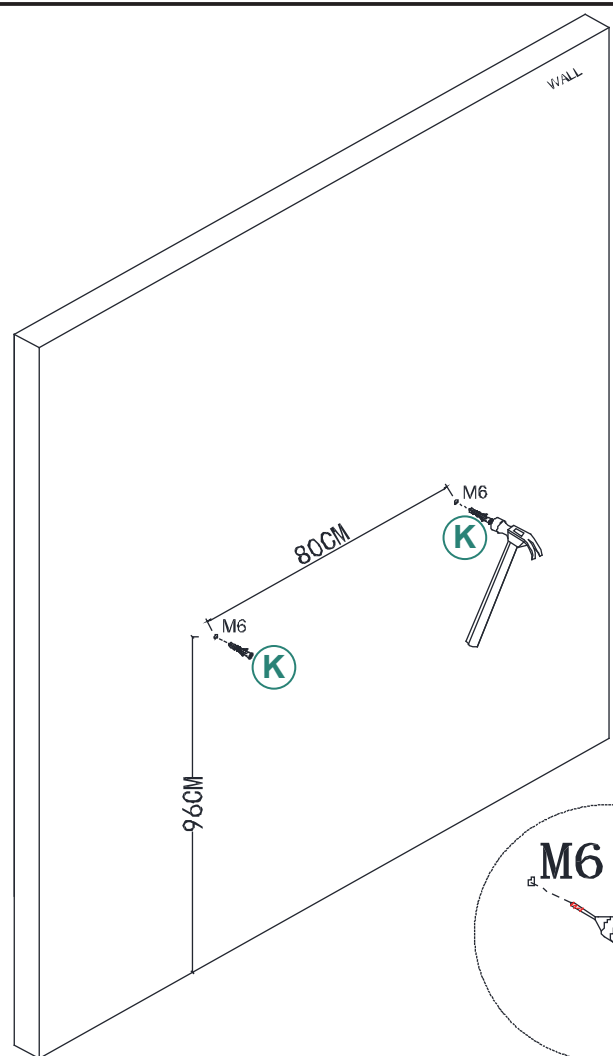
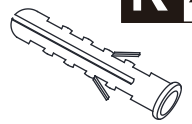

P x02

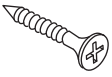

D x04

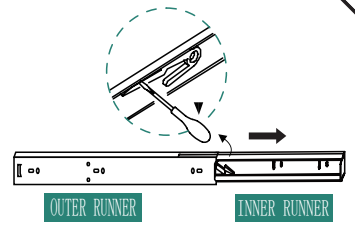
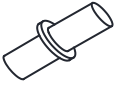

OUTER RUNNER

INNER RUNNER

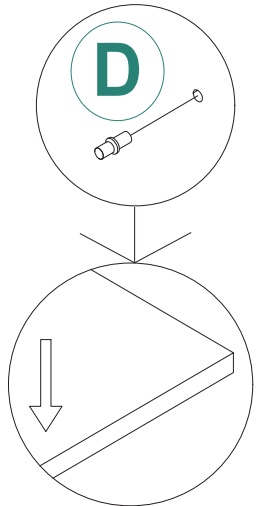
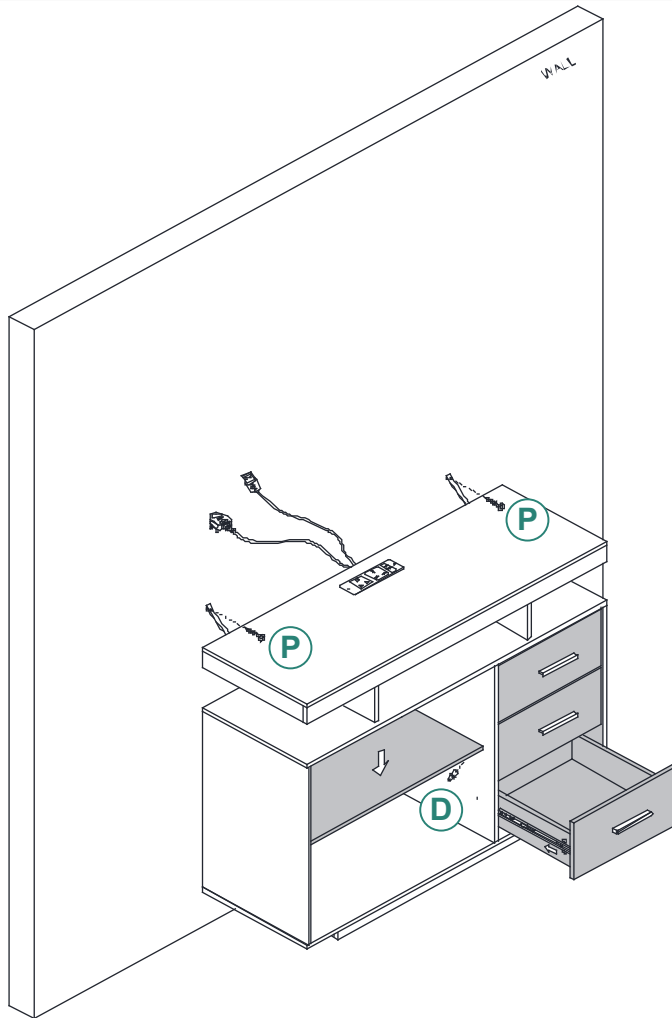

I x16

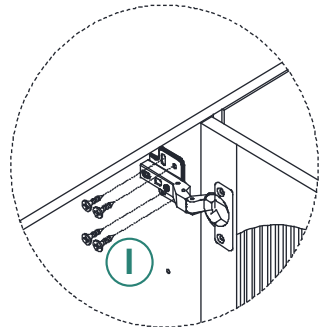
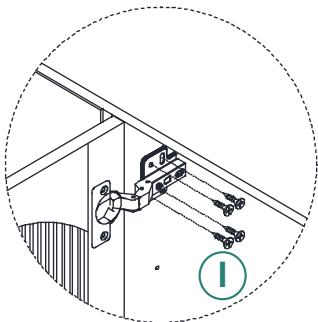
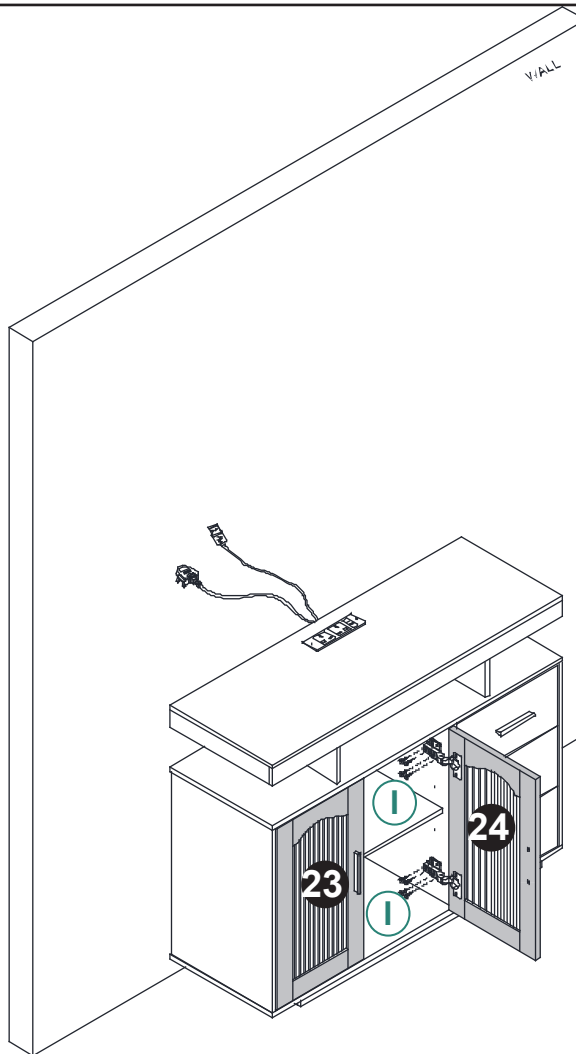

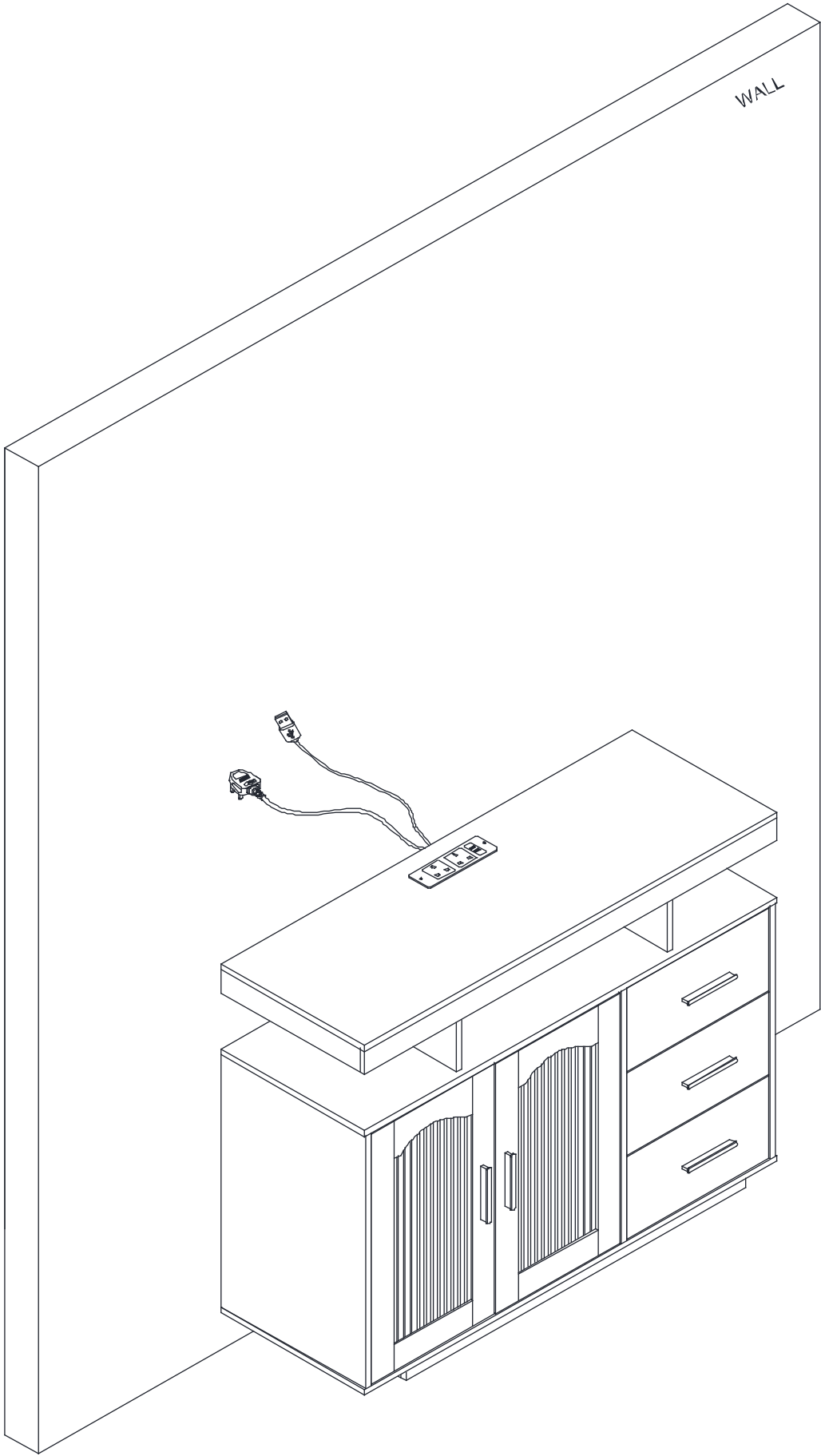

WARNING

- **INGESTION HAZARD:** This product contains a button cell or coin battery.
- **DEATH** or serious injury can occur if ingested.
- A swallowed button cell or coin battery can cause **Internal Chemical Burns** in as little as **2** hours.
- **KEEP** new and used batteries **OUT OF REACH Of CHILDREN**
- **Seek immediate medical attention** if a battery is suspected to be swallowed or inserted inside any part of the body.



Battery

- 1) Battery type: CR2025
- 2) Nominal Voltage: 3V

Instructions and manuals

- a) Remove and immediately recycle or dispose of used batteries according to local regulations and keep away from children. Do NOT dispose of batteries in household trash or incinerate.
- b) Even used batteries may cause severe injury or death.
- c) Call a local poison control center for treatment information.
- d) Non-rechargeable batteries are not to be recharged.
- e) Do not force discharge, recharge, disassemble, heat above (manufacturer's specified temperature rating) or incinerate. Doing so may result in injury due to venting, leakage or explosion resulting in chemical burns.
- f) Ensure the batteries are installed correctly according to polarity (+ and -).
- g) Do not mix old and new batteries, different brands or types of batteries, such as alkaline, carbon-zinc, or rechargeable batteries.
- h) Remove and immediately recycle or dispose of batteries from equipment not used for an extended period of time according to local regulations.
- l) Always completely secure the battery compartment. If the battery compartment does not close securely, stop using the product, remove the batteries, and keep them away from children.

AVERTISSEMENT

- **RISQUE D'INGESTION** : Ce produit contient une pile bouton ou une pile de type pièce de monnaie.
- **LA MORT** ou des blessures graves peuvent survenir en cas d'ingestion.
- Une pile bouton ou une pile de type pièce de monnaie avalée peut provoquer des **Brûlures Chimiques Internes** en aussi peu que **2 heures**.
- **GARDEZ** les piles neuves et usagées **HORS DE PORTÉE DES ENFANTS**.
- **Consultez immédiatement un médecin** si une pile est suspectée d'avoir été avalée ou insérée dans une partie quelconque du corps.



Batterie

- 1) Type de batterie : CR2025*1
- 2) Tension nominale: 3V

Instructions et manuels

- a) Retirez et recyclez immédiatement ou jetez les piles usagées conformément aux réglementations locales et gardez-les hors de portée des enfants. **NE jetez pas les piles dans les ordures ménagères et ne les incinerez pas.**
- b) Même usagées, les piles peuvent causer des blessures graves ou la mort.
- c) Appelez un centre antipoison local pour obtenir des informations sur le traitement.
- d) Les piles non rechargeables ne doivent pas être rechargées.
- e) Ne forcez pas la décharge, ne rechargez pas, ne démontez pas, ne chauffez pas au-dessus de la température spécifiée par le fabricant et ne les incinerez pas. Cela peut entraîner des blessures en raison de l'évent, des fuites ou de l'explosion et provoquera des brûlures chimiques.
- f) Assurez-vous que les piles sont installées correctement selon la polarité (+ et -).
- g) Ne mélangez pas les vieilles et les nouvelles piles, les marques différentes ou les types de piles, telles que les piles alcalines, carbone-zinc ou rechargeable.
- h) Retirez et recyclez immédiatement ou jetez les piles des équipements non utilisés pendant une période prolongée conformément aux réglementations locales.
- i) Assurez-vous toujours que le compartiment des piles est complètement sécurisé. Si le compartiment des piles ne ferme pas correctement, cessez d'utiliser le produit, retirez les piles et gardez-les hors de portée des enfants.

⚠️ **WARNUNG**

- **GEFAHR BEI VERSCHLUCKEN:** Dieses Produkt enthält eine Knopfzell- oder Münzbatterie.
- **Tod** oder schwere Verletzungen können bei Verschlucken auftreten.
- Eine verschluckte Knopfzell- oder Münzbatterie kann in weniger als **2 Stunden interne chemische Verbrennungen** verursachen.
- **Halten** Sie neue und gebrauchte Batterien außerhalb **der Reichweite von Kindern**.
- **Suchen Sie sofort medizinische Hilfe auf**, wenn eine Batterie verschluckt oder in einen Körperteil eingeführt wird.



Batterie

- 1) Batterietyp: CR2025*1
- 2) Nennspannung: 3V

Anleitungen und Handbücher

- a) Entfernen Sie die verwendeten Batterien und recyceln oder entsorgen Sie sie sofort gemäß den örtlichen Vorschriften und halten Sie sie von Kindern fern. Werfen Sie Batterien NICHT in den Hausmüll und verbrennen Sie sie nicht.
- b) Selbst gebrauchte Batterien können schwere Verletzungen oder den Tod verursachen.
- c) Rufen Sie ein örtliches Giftinformationszentrum an, um Behandlungstipps zu erhalten.
- d) Nicht wiederaufladbare Batterien dürfen nicht aufgeladen werden.
- e) Erzwingen Sie keine Entladung, Wiederaufladung, Demontage, Erhitzung über (vom Hersteller angegebene Temperaturgrenze) oder Verbrennung. Dies kann zu Verletzungen durch Ausgasung, Auslaufen oder Explosion führen und chemische Verbrennungen verursachen.
- f) Stellen Sie sicher, dass die Batterien korrekt gemäß der Polarität (+ und -) installiert sind.
- g) Mischen Sie keine alten und neuen Batterien, verschiedene Marken oder Batterietypen wie Alkali-, Kohle-Zink- oder wiederaufladbare Batterien.
- h) Entfernen und recyceln oder entsorgen Sie Batterien von Geräten, die über einen längeren Zeitraum nicht benutzt werden, sofort gemäß den örtlichen Vorschriften.
- i) Stellen Sie immer sicher, dass das Batteriefach vollständig gesichert ist. Wenn das Batteriefach nicht richtig schließt, hören Sie auf, das Produkt zu verwenden, entfernen Sie die Batterien und halten Sie sie von Kindern fern.

ADVERTENCIAS

- **PELIGRO DE INGESTIÓN:** Este producto contiene una pila de botón o una batería de moneda.
- La **MUERTE** o lesiones graves pueden ocurrir si se ingiere.
- Una pila de botón o batería de moneda ingerida puede causar **quemaduras químicas internas** en tan solo **2 horas**.
- **MANTENGA** las baterías nuevas y usadas **FUERA DEL ALCANCE DE LOS NIÑOS**.
- **Busque atención médica inmediata** si se sospecha que una batería ha sido ingerida o insertada en alguna parte del cuerpo.



Batería

- 1) Tipo de batería: CR2025*1
- 2) Voltaje nominal: 3V

Instrucciones y manuales

- a) Retire y recicle inmediatamente o deseche las baterías usadas de acuerdo con las regulaciones locales y manténgalas fuera del alcance de los niños. **NO** deseche las baterías en la basura doméstica ni las incinere.
- b) Incluso las baterías usadas pueden causar lesiones graves o la muerte.
- c) Llame a un centro local de control de envenenamientos para obtener información sobre el tratamiento.
- d) Las baterías no recargables no deben recargarse.
- e) No fuerce la descarga, recargue, desmonte, caliente por encima (de la temperatura especificada por el fabricante) ni incinere. Hacerlo puede provocar lesiones debido a la ventilación, fugas o explosión, lo que resulta en quemaduras químicas.
- f) Asegúrese de que las baterías estén instaladas correctamente según la polaridad (+ y -).
- g) No mezcle baterías viejas y nuevas, diferentes marcas o tipos de baterías, como alcalinas, carbono-cinc o recargables.
- h) Retire y recicle inmediatamente o deseche las baterías de los equipos que no se utilicen durante un período prolongado de acuerdo con las regulaciones locales.
- i) Asegúrese siempre de que el compartimento de las baterías esté completamente asegurado. Si el compartimento de las baterías no cierra de forma segura, deje de usar el producto, retire las baterías y manténgalas fuera del alcance de los niños.

ADVERTÊNCIA

- **PERIGO DE INGESTÃO:** Este produto contém uma pilha de botão ou uma bateria de moeda.
- A **MORTE** ou lesões graves podem ocorrer se ingeridas.
- Uma pilha de botão ou bateria de moeda ingerida pode causar **queimaduras químicas internas** em apenas **2 horas**.
- **MANTENHA** as baterias novas e usadas **FORA DO ALCANCE DE CRIANÇAS**.
- **Procure imediatamente atenção médica** se uma bateria for suspeita de ter sido engolida ou inserida em qualquer parte do corpo.



Bateria

- 1) Tipo de Bateria: CR2025
- 2) Voltagem Nominal: 3V

Instruções e manuais

- a) Remova e recicle imediatamente ou descarte as baterias usadas de acordo com as regulamentações locais e mantenha-as fora do alcance das crianças. **NÃO** descarte as baterias no lixo doméstico ou as incinere.
- b) Mesmo baterias usadas podem causar lesões graves ou morte.
- c) Ligue para um centro de controle de intoxicações local para obter informações sobre o tratamento.
- d) Baterias não recarregáveis não devem ser recarregadas.
- e) Não force a descarga, recarregue, desmonte, aqueça acima (da temperatura especificada pelo fabricante) ou incinere. Fazer isso pode resultar em lesões devido a ventilação, vazamento ou explosão, resultando em queimaduras químicas.
- f) Assegure-se de que as baterias estão instaladas corretamente de acordo com a polaridade (+ e -).
- g) Não misture baterias velhas e novas, marcas diferentes ou tipos de baterias, como alcalinas, carbono-zinco ou recarregáveis.
- h) Remova e recicle imediatamente ou descarte as baterias de equipamentos que não sejam usados por um período prolongado de acordo com as regulamentações locais.
- i) Sempre assegure completamente o compartimento das baterias. Se o compartimento das baterias não fechar de maneira segura, pare de usar o produto, remova as baterias e mantenha-as fora do alcance das crianças.

AVVERTENZE

- **PERICOLO DI INGESTIONE:** Questo prodotto contiene una pila a bottone o una batteria a moneta.
- La **MORTE** o gravi lesioni possono verificarsi se ingerite.
- Una pila a bottone o una batteria a moneta inghiottita può causare **ustioni chimiche interne** in soli **2** ore.
- **TENERE** le batterie nuove e usate **FUORI DALLA PORTATA DEI BAMBINI.**
- **Cercare immediatamente assistenza medica** se si sospetta che una batteria sia stata ingerita o inserita in qualsiasi parte del corpo.



Batteria

- 1) Tipo di batteria: CR2025
- 2) Voltaggio nominale: 3V

Istruzioni e manuali

- a) Rimuovere e riciclare immediatamente o smaltire le batterie usate secondo le normative locali e tenerle lontane dai bambini. **NON** gettare le batterie nei rifiuti domestici né incenerirle.
- b) Anche le batterie usate possono causare gravi lesioni o la morte.
- c) Chiamare un centro antiveleni locale per informazioni sul trattamento.
- d) Le batterie non ricaricabili non devono essere ricaricate.
- e) Non forzare lo scaricamento, la ricarica, lo smontaggio, il riscaldamento oltre (la temperatura specificata dal produttore) o l'incenerimento. Farlo potrebbe causare lesioni dovute a sfoghi, perdite o esplosioni, risultando in ustioni chimiche.
- f) Assicurarsi che le batterie siano installate correttamente secondo la polarità (+ e -).
- g) Non mescolare batterie vecchie e nuove, marche diverse o tipi di batterie, come alcaline, zinco-carbone o ricaricabili.
- h) Rimuovere e riciclare immediatamente o smaltire le batterie da apparecchiature non utilizzate per un periodo di tempo prolungato secondo le normative locali.
- i) Assicurarsi sempre che il compartimento delle batterie sia completamente chiuso. Se il compartimento delle batterie non si chiude in modo sicuro, smettere di usare il prodotto, rimuovere le batterie e tenerle lontane dai bambini.

OSTRZEŻENIE

- **ZAGROŻENIE POŁKNIĘCIEM:** Ten produkt zawiera baterię guzikową lub baterię pastylkową.
- Połknięcie baterii może spowodować ŚMIERĆ lub poważne obrażenia.
- Połknięta bateria guzikowa lub bateria pastylkowa może spowodować wewnętrzne oparzenia chemiczne już w ciągu 2 godzin.
- **NOWE I UŻYWANE BATERIE NALEŻY PRZECHOWYWAĆ W MIEJSCU NIEDOSTĘPNYM DLA DZIECI.**
- W przypadku podejrzenia połknięcia baterii lub jej wprowadzenia do jakiegokolwiek części ciała należy natychmiast zgłosić się do lekarza.



Bateria

- 1) Typ baterii: Cr2025
- 2) Napięcie nominalne: 3 V

Instrukcje I podręczniki

- a) Zużyte baterie należy wyjąć i natychmiast poddać recyklingowi lub utylizacji zgodnie z lokalnymi przepisami oraz przechowywać w miejscu niedostępnym dla dzieci. **NIE WOLNO** wyrzucać baterii do domowych pojemników na śmieci ani spalać.
- b) Nawet zużyte baterie mogą spowodować poważne obrażenia lub śmierć.
- c) Aby uzyskać informacje dotyczące leczenia, należy skontaktować się z lokalnym centrum kontroli zatruc.
- d) Baterii jednorazowych nie wolno ładować.
- e) Nie należy wymuszać rozładowania, ładować, rozmontowywać, podgrzewać powyżej (temperatury określonej przez producenta) ani spalać. Może to spowodować obrażenia w wyniku wydzielania się gazów, wycieku lub eksplozji, prowadząc do oparzeń chemicznych.
- f) Upewnij się, że baterie są zainstalowane prawidłowo, zgodnie z biegunowością (+ | -).
- g) Nie należy mieszać starych i nowych baterii, baterii różnych marek lub typów, takich jak baterie alkaliczne, cynkowo-węglowe lub akumulatory.
- h) Należy wyjąć i natychmiast poddać recyklingowi lub utylizacji baterie z urządzeń, które nie są używane przez dłuższy czas, zgodnie z lokalnymi przepisami.
- I) Zawsze należy całkowicie zabezpieczyć komorę baterii. Jeśli komora baterii nie zamyka się prawidłowo, należy zaprzestać użytkowania produktu, wyjąć baterie i przechowywać je z dala od dzieci.

AVERTISMENT

- **PERICOL DE INGESTIE:** Acest produs conține o baterie tip pastilă sau monedă.
- Ingestia poate provoca MOARTEA sau leziuni grave.
- O baterie tip pastilă sau monedă înghițită poate provoca arsuri chimice interne în doar 2 ore.
- **PĂSTRAȚI bateriile noi și uzate ÎN AFARA RAZEI DE ACȚIUNE A COPIILOR.**
- Solicitați imediat asistență medicală dacă bănuiți că o baterie a fost înghițită sau introdusă în orice parte a corpului.



Baterie

- 1) Tip baterie: Cr2025
- 2) Tensiune nominală: 3V

Instrucțiuni și manuale

- a) Scoateți și reciclați sau aruncați imediat bateriile uzate în conformitate cu reglementările locale și țineți-le departe de copii. NU aruncați bateriile la gunoiul menajer și nu le incinerati.
- b) Chiar și bateriile uzate pot provoca leziuni grave sau moartea.
- c) Apelați un centru local de control al otrăvirilor pentru informații privind tratamentul.
- d) Bateriile nereîncărcabile nu trebuie reîncărcate.
- e) Nu forțați descărcarea, reîncărcarea, dezasamblarea, încălzirea peste temperatura specificată de producător sau incinerarea. Acest lucru poate duce la vătămări corporale din cauza ventilării, scurgerilor sau exploziilor care pot provoca arsuri chimice.
- f) Asigurați-vă că bateriile sunt instalate corect, în conformitate cu polaritatea (+ și -).
- g) Nu amestecați baterii vechi și noi, mărci sau tipuri diferite de baterii, cum ar fi baterii alcaline, carbon-zinc sau reîncărcabile.
- h) Scoateți și reciclați sau aruncați imediat bateriile din echipamentele care nu sunt utilizate pentru o perioadă lungă de timp, în conformitate cu reglementările locale.
- l) Asigurați întotdeauna compartimentul bateriilor. Dacă compartimentul bateriilor nu se închide corect, nu mai utilizați produsul, scoateți bateriile și țineți-le departe de copii.

If you have any questions, please contact our customer care center, Our contact details are below:

US

 001-877-644-9366

 customerservice@aosom.com

Imported by Aosom LLC
27150 SW Kinsman Rd Wilsonville, OR 97070 USA
MADE IN CHINA

If you have any questions, please contact our customer care center, Our contact details are below:

CA

 416-792-6088

 customerservice@aosom.ca

Imported by Aosom Canada Inc.
7270 Woodbine Avenue, Unit 307, Markham,
Ontario Canada L3R 4B9
MADE IN CHINA

Si vous avez la moindre question, veuillez contacter notre centre d'assistance à la clientèle, Nos coordonnées sont les suivantes:

 416-792-6088

 customerservice@aosom.ca

Importé par Aosom Canada Inc.
7270 Woodbine Avenue, unité 307,
Markham, Ontario Canada L3R 4B9
FABRIQUÉ EN CHINE

If you have any questions, please contact our customer care center, Our contact details are below:

UK

 0044-800-240-4004

 enquiries@mhstar.co.uk

IMPORTER ADDRESS:
MH STAR UK Ltd
1 Northampton Cross Logistics Park
Northampton Cross Road
Northampton
NN4 9FH
MADE IN CHINA

Si vous avez la moindre question, veuillez contacter notre centre d'assistance à la clientèle, Nos coordonnées sont les suivantes:

FR

 0033-1-84166106

 aosom@mhfrance.fr

Importé par/Fabricant/REP:
MH FRANCE
2 Rue Maurice Hartmann
92130 Issy Les Moulineaux
France
FABRIQUÉ EN CHINE



FR

Cet appareil, ses accessoires, cordons et batteries se recyclent

REPRISE À LA LIVRAISON



À DÉPOSER EN MAGASIN

À DÉPOSER EN DÉCHÈTERIE



Points de collecte sur www.quefairedemesdechets.fr
Privilégiez la réparation ou le don de votre appareil !

In caso di dubbio, si prega di contattare il nostro centro assistenza clienti, I nostri dettagli di contatto sono di seguito:

IT

 0039-0249471447

 clienti@aosom.it

IMPORTATO DA/Produttore/REP:
AOSOM Italy srl
Centro Direzionale Milanofiori
Strada 1 Palazzo F1
20057 Assago (MI)
P.I.: 08567220960
FATTO IN CINA

Si tiene alguna pregunta, comuníquese con nuestro Centro de Atención al Cliente, Nuestros datos de contacto son los siguientes:

ES

 0034-931294512

 atencioncliente@aosom.es

IMPORTADOR/Fabricante/REP:
SPANISH AOSOM, S.L.
C/ROC GROS, N°15.08550, ELS HOSTALET DE BALENYÀ, SPAIN.
B66295775
HECHO EN CHINA

Se tiver alguma dúvida, por favor contacte o nosso Centro de Atendimento ao Cliente, Os nossos dados de contacto são os seguintes:

 0034-931294512

 info@aosom.pt.

IMPORTADOR/Fabricante/REP:
SPANISH AOSOM, S.L.
C.ROC GROS N.15, 08550. ELS HOSTALET DE BALENYÀ
FEITO NA CHINA

Wenn Sie Fragen haben, wenden Sie sich bitte an unser Kundendienstzentrum, Unsere Kontaktdaten stehen unten:

DE

 0049-0(40)-87408465

 service@aosom.de

ADRESSE DES IMPORTEURE/Hersteller/REP:
MH Handel GmbH
Wendenstraße 309
D-20537 Hamburg
Germany
IN CHINA HERGESTELLT