

EN_IMPORTANT, RETAIN FOR FUTURE REFERENCE: READ CAREFULLY.

**FR_IMPORTANT: A LIRE ATTENTIVEMENT ET À CONSERVER POUR CONSULTATION
ULTÉRIEURE.**

ES_IMPORTANTE, LEA Y GUARDE PARA FUTURAS REFERENCIAS.

PT_IMPORTANTE, RETER PARA REFERÊNCIA FUTURA: LEIA ATENTAMENTE.

DE_WICHTIG! SORGFÄLTIG LESEN UND FÜR SPÄTERES NACHSCHLAGEN AUFBEWAHREN.

**IT_IMPORTANTE! CONSERVARE IL PRESENTE MANUALE PER FUTURO RIFERIMENTO E
LEggerlo ATTENTAMENTE.**

IMPORTANT, RETAIN FOR FUTURE REFERENCE: READ CAREFULLY.

Only for domestic use

Instructions for use:

- *Put the chair stably on a flat floor.
- *Stay away from open flames.
- *Avoid the overload at the chair.

Precautions before assembly:

- *Prepare a clean and dry mounting area.
- *Verify that the product is not damaged.
- *Check that none of the pieces are missing.

Maintenance:

- *Clean with a soft fabric.
- *Check the seating regularly.

Storage conditions:

- *The fabric should be stored completely dry, in a clean and dry place to avoid the risks of mold.

Beware of crushing and cutting hazards during assembly.

The manufacturer declines all responsibility in case of damages due to a bad installation or withering.

Warning! Only trained personnel may replace or repair components for height adjustment of seating furniture with energy storage.

If the product has electrical parts:

This appliance can be used by children aged from 8 years and above and persons with reduced physical, sensory or mental capabilities or lack of experience and knowledge if they have been given supervision or instruction concerning use of the appliance in a safe way and understand the hazards involved.

Children shall not play with the appliance.

Cleaning and user maintenance shall not be made by children without supervision.

The appliance is only to be used with the power supply unit provided with the appliance.

The external flexible cable or cord of this transformer cannot be replaced; if the cord is damaged, the transformer shall be scrapped.

If The appliance has a heated surface. Persons insensitive to heat must be careful when using the appliance.



The power supply unit shall not be used, if pins of the plug part are damaged.

IMPORTANT: A LIRE ATTENTIVEMENT ET À CONSERVER POUR CONSULTATION ULTÉRIEURE.

Réservé à un usage domestique

Conseils :

- *Placez la chaise sur un sol plat et sec afin qu'elle soit stable
- *Placer à l'écart des flammes ou de sources de chaleur
- *Ne pas dépasser la charge maximale autorisée

Précautions avant l'assemblage :

- *Préparez une zone de montage propre et sèche
- *Vérifiez que le produit n'est pas endommagé
- *Vérifiez qu'aucune des pièces de ne manque

Recommandations d'entretien :

- *Veuillez utiliser un chiffon doux pour essuyer la chaise
- *Vérifiez régulièrement la structure du produit

Conditions de stockage:

- *Veuillez stocker le produit dans un environnement propre et sec pour éviter tout risque de moisissure.

Veillez faire attention à ne pas vous blesser lors de l'assemblage du produit. Le fabricant n'est pas responsable des dommages causés par une mau-vaie installation.

Attention! Le remplacement et la réparation des pièces pour le réglage de la hauteur du fauteuil avec accumulateurs d'énergie ne doivent être effectués que par du personnel qualifié.

Si le produit comporte des pièces électriques :

Cet appareil peut être utilisé par des enfants à partir de 8 ans et plus et par des personnes ayant des capacités physiques, sensorielles ou mentales réduites ou un manque d'expérience et de connaissances à condition qu'elles aient reçu une supervision ou des instructions concernant l'utilisation de l'appareil en toute sécurité et qu'elles comprennent les dangers encourus.

Les enfants ne doivent pas jouer avec l'appareil.

Le nettoyage et l'entretien par l'utilisateur ne doivent pas être effectués par des enfants sans surveillance.

L'appareil doit être utilisé uniquement avec l'alimentation fournie avec l'appareil.

Le câble souple externe de ce transformateur ne peut pas être remplacé; en cas d'endommagement du cordon, le transformateur doit être mis au rebut.

Si L'appareil comporte une surface chaude. Les personnes insensibles à la chaleur doivent être prudentes lorsqu'elles utilisent l'appareil.



Le bloc d'alimentation ne doit pas être utilisé si les broches de la partie fiche sont endommagées.

IMPORTANTE: LEA Y GUARDE PARA FUTURAS REFERENCIAS.

Producto para uso doméstico

Consejos de uso:

- *Coloque el producto sobre un suelo plano de forma estable.
- *Manténgase alejado de fuentes de calor y llamas.
- *Evite la sobrecarga de los anclajes del producto.

Precauciones antes del montaje:

- * Prepare la zona de montaje. Asegúrese de que esté limpia y seca.
- * Asegúrese de que el producto está en buen estado.
- * Verifique que no falta ninguna de las piezas.

Mantenimiento:

- *Limpie el producto con la ayuda de un paño suave.
- *Inspeccione el producto de forma regular a fin de detectar posibles daños o desperfectos que puedan afectar a su uso.

Condiciones de almacenaje:

- *A fin de evitar la aparición de moho, los tejidos se deben de guardar totalmente secos y en un lugar limpio y sin humedad.

Atención:

Riesgo de pinzamientos o cortes durante el montaje.

El fabricante declina toda responsabilidad en caso de deterioro debido a una mala instalación o por causar meteorológicas.

¡Advertencia! La sustitución y la reparación de los componentes para la regulación de la altura de la silla con acumuladores de energía deben ser efectuados solo por personal cualificado.

Si el producto tiene partes eléctricas:

Este aparato puede ser utilizado por niños a partir de 8 años y personas con capacidades físicas, sensoriales o mentales reducidas o con falta de experiencia y conocimientos si han recibido supervisión o instrucciones sobre el uso del aparato de forma segura y comprenden los peligros que conlleva.

Los niños no deben jugar con el aparato.

Los niños no deben limpiar ni realizar tareas de mantenimiento sin supervisión.

El aparato sólo debe utilizarse con la fuente de alimentación suministrada con el mismo.

El cable flexible externo o cordón de este transformador no puede ser reemplazado; si el cordón está dañado, el transformador debe ser desechado.

Si el aparato tiene una superficie caliente. Las personas insensibles al calor deben tener cuidado al utilizar el aparato.



No utilice la fuente de alimentación si las clavijas del enchufe están dañadas.

IMPORTANTE, RETER PARAREFERÊNCIA FUTURA: LEIA ATENTAMENTE.

Produto para uso doméstico

Conselhos de uso:

- * Coloque o produto sobre um solo plano e estável.
- * Mantenha-o afastado de fontes de calor e chamas.
- * Evite a sobre carga das fixações do produto.

Precauções antes da montagem:

- * Prepare a zona de montagem. Certifique-se de que esteja limpa e seca.
- * Certifique-se que o produto esteja em bom estado.
- * Verifique que não falte nenhuma das peças.

Manutenção:

- * Limpar o produto com a ajuda de um pano suave.
- * Inspeccionar o produto de forma regular a fim de detectar possíveis defeitos que possa afetar seu uso.

Condições de armazenamento:

- * A fim de evitar a aparecimento de mofo, os tecidos se devem guardar totalmente secos e em um lugar limpo e sem umidade.

Atenção:

Risco de cortes durante a montagem. O fabricante declina toda responsabilidade no caso de deterioração devido uma má instalação ou por causas meteorológicas.

Aviso! A substituição ou reparação de componentes para a regulação em altura de mobiliário para sentar com acumulador de energia só pode ser efectuada por pessoal qualificado.

Se o produto tiver partes eléctricas:

Este aparelho pode ser utilizado por crianças a partir dos 8 anos de idade e por pessoas com capacidades físicas, sensoriais ou mentais reduzidas ou com falta de experiência e conhecimentos, desde que tenham recebido supervisão ou instruções sobre a utilização do aparelho de forma segura e compreendam os perigos envolvidos.

As crianças não devem brincar com o aparelho.

A limpeza e a manutenção pelo utilizador não devem ser efectuadas por crianças sem supervisão.

O aparelho só deve ser utilizado com a fonte de alimentação fornecida com o aparelho.

O cabo flexível externo ou o cabo deste transformador não podem ser substituídos; se o cabo estiver danificado, o transformador deve ser eliminado.

Se O aparelho tem uma superfície aquecida. As pessoas insensíveis ao calor



devem ter cuidado ao utilizar o aparelho.

A fonte de alimentação não deve ser utilizada se os pinos da ficha estiverem danificados.

WICHTIG! SORGFÄLTIG LESEN UND ZUM SPÄTEREN NACHSCHLAGEN AUFBEWAHREN.

Ausschließlich für den häuslichen Gebrauch bestimmt

Nutzungshinweise:

- *Bitte stellen Sie den Stuhl stabil auf eine ebene Fläche.
- *Von offenen Feuerquellen fernhalten.
- *Vermeiden Sie eine Überlastung des Stuhls.

Vorsichtsmaßnahmen vor der Montage:

- *Bitte bereiten Sie einen sauberen und trockenen Montagebereich vor.
- *Stellen Sie sicher, dass das Produkt nicht beschädigt ist.
- *Vergewissern Sie sich, dass kein Zubehörteil fehlt.

Instandhaltung:

- *Bitte reinigen Sie den Stuhl nur mit einem weichen Tuch.
- *Überprüfen Sie den Stuhl regelmäßig.

Lagerung:

- *Der Stoff sollte an einem völlig trockenen und sauberen Ort aufbewahrt werden, um Schimmel zu vermeiden.

Vorsicht vor Quetsch- und Schnittgefahr bei der Montage.
Der Hersteller lehnt jegliche Haftung für Schäden ab, die aufgrund unsachgemäßer Montage oder Witterungseinflüsse verursacht werden.
Warnung! Der Austausch und die Reparatur von Zubehörteilen zur Einstellung der Stuhlhöhe darf nur von qualifiziertem Fachpersonal durchgeführt werden.

Wenn das Produkt elektrische Teile enthält:

Dieses Gerät kann von Kindern ab 8 Jahren und darüber sowie von Personen mit verringerten physischen, sensorischen oder mentalen Fähigkeiten oder Mangel an Erfahrung und Wissen benutzt werden, wenn sie beaufsichtigt oder bezüglich des sicheren Gebrauchs des Gerätes unterwiesen wurden und die daraus resultierenden Gefahren verstehen. Kinder dürfen nicht mit dem Gerät spielen.

Reinigung und Benutzer-Wartung dürfen nicht von Kindern ohne Beaufsichtigung durchgeführt werden.

Das Gerät ist nur mit dem mitgelieferten Netzteil zu benutzen.

Das externe flexible Kabel dieses Transformators kann nicht ersetzt werden; Wenn das Kabel beschädigt ist, muss der Transformator verschrottet werden.

Wenn Das Gerät hat eine beheizte Oberfläche. Hitzeunempfindliche



Personen müssen bei der Verwendung des Geräts vorsichtig sein. Das Netzteil darf nicht verwendet werden, wenn die Stifte des Steckerteils beschädigt sind.

IMPORTANTE! CONSERVARE IL PRESENTE MANUALE PER FUTURO RIFERIMENTO E LEGGERLO ATTENTAMENTE.

Solo per uso domestico

Istruzioni per l'uso:

- *Posizionare la sedia in maniera stabile su un pavimento in piano.
- *Tenere lontano dalle fiamme vive.
- *Evitare di sovraccaricare la sedia.

Precauzioni prima del montaggio:

- *Preparare un'area di montaggio sgombra e asciutta.
- *Verificare che il prodotto non sia danneggiato.
- *Verificare che non manchi nessun pezzo.

Manutenzione:

- *Pulire con un tessuto morbido.
- *Controllare regolarmente il sedile.

Condizioni di stoccaggio:

- *Il tessuto deve essere conservato completamente asciutto, in un luogo pulito e asciutto per evitare la formazione di muffa.

Fare attenzione al rischio di schiacciamento e di taglio durante le fasi di montaggio.

Il produttore declina ogni responsabilità in caso di danni dovuti ad un'installazione incorretta o alle intemperie.

Avvertenza! La sostituzione e la riparazione di componenti per la regolazione dell'altezza della sedia con un sistema di propulsione va eseguita solo da personale qualificato.

Se il prodotto ha parti elettriche:

Questo apparecchio può essere utilizzato da bambini di età pari o superiore a 8 anni e da persone con ridotte capacità fisiche, sensoriali o mentali o con mancanza di esperienza e conoscenza, a condizione che abbiano ricevuto supervisione o istruzioni sull'uso dell'apparecchio in modo sicuro e che comprendano i rischi connessi.

I bambini non devono giocare con l'apparecchio.

La pulizia e la manutenzione da parte dell'utente non devono essere eseguite da bambini senza supervisione.

L'apparecchio deve essere utilizzato solo con l'alimentatore fornito in dotazione.

Il cavo flessibile esterno o il cavo di questo trasformatore non possono essere sostituiti; se il cavo è danneggiato, il trasformatore deve essere rottamato.

Se l'apparecchio ha una superficie riscaldata. Le persone insensibili al calore devono prestare attenzione quando utilizzano l'apparecchio.



L'alimentatore non deve essere utilizzato se gli spinotti della spina sono danneggiati.

WAŻNE, ZACHOWAĆ DO WYKORZYSTANIA W PRZYSZŁOŚCI: PRZECZYTAĆ UWAŻNIE.

Tylko do użytku domowego

Instrukcje użytkowania:

- *Krzeseł należy stabilnie ustawić na płaskiej podłodze.
- *Trzymać z dala od otwartego ognia.
- *Unikać przeciążenia fotela.

Środki ostrożności przed montażem:

- *Przygotować czyste i suche miejsce montażu.
- *Sprawdzić, czy produkt nie jest uszkodzony.
- *Sprawdzić, czy nie brakuje żadnego z elementów.

Konserwacja:

- *Czyścić miękką tkaniną.
- *Regularnie sprawdzać stan siedziska.

Warunki przechowywania:

- *Tkanina powinna być przechowywana całkowicie sucha, w czystym i suchym miejscu, aby uniknąć ryzyka pleśni.

Podczas montażu należy uważać na ryzyko zmiżdżenia lub przecięcia. Producent zrzeka się wszelkiej odpowiedzialności w przypadku uszkodzeń spowodowanych nieprawidłowym montażem lub zwiędnięciem. Ostrzeżenie! Tylko przeszkolony personel może wymieniać lub naprawiać komponenty do regulacji wysokości mebli do siedzenia z akumulatorem energii.

Jeśli produkt posiada części elektryczne:

To urządzenie może być używane przez dzieci w wieku od 8 lat i starsze oraz osoby o ograniczonych zdolnościach fizycznych, sensorycznych lub umysłowych lub nieposiadające doświadczenia i wiedzy, jeśli zostały one poddane nadzorowi lub instruktażowi dotyczącemu korzystania z urządzenia w bezpieczny sposób i rozumieją związane z tym zagrożenia. Dzieci nie powinny bawić się urządzeniem.

Czyszczenie i konserwacja nie mogą być wykonywane przez dzieci bez nadzoru.

Urządzenie może być używane wyłącznie z zasilaczem dostarczonym wraz z urządzeniem.

Zewnętrzny elastyczny kabel lub przewód tego transformatora nie może być wymieniony; jeśli przewód jest uszkodzony, transformator należy zezłomować.

Jeśli urządzenie ma podgrzewaną powierzchnię. Osoby niewrażliwe na ciepło muszą zachować ostrożność podczas korzystania z urządzenia.

Zasilacz nie może być używany, jeśli styki wtyczki są uszkodzone.



IMPORTANT, PĂSTRAȚI PENTRU REFERINȚE VIITOARE: CITIȚI CU ATENȚIE.

Numai pentru uz casnic

Instrucțiuni de utilizare:

- *Puneți scaunul stabil pe o podea plană.
- *Îndepărtați-vă de flăcările deschise.
- *Evitați supraîncărcarea la scaun.

Precauții înainte de montare:

- *Pregătiți o zonă de montare curată și uscată.
- *Verificați dacă produsul nu este deteriorat.
- *Verificați dacă nu lipsește niciuna dintre piese.

Întreținere:

- *Curățați cu o țesătură moale.
- *Verificați regulat șezutul.

Condiții de depozitare:

*Țesătura trebuie depozitată complet uscată, într-un loc curat și uscat pentru a evita riscurile de mucegai.

Atenție la pericolele de strivire și tăiere în timpul asamblării.

Producătorul își declină orice responsabilitate în cazul daunelor cauzate de o instalare greșită sau de ofilire.

Atenție! Numai personalul calificat poate înlocui sau repara componentele pentru reglarea înălțimii mobilierului de ședere cu stocare de energie.

Dacă produsul are părți electrice:

Acest aparat poate fi utilizat de copii cu vârsta începând de la 8 ani și de persoane cu capacități fizice, senzoriale sau mentale reduse sau cu lipsă de experiență și cunoștințe, dacă au fost supravegheați sau instruiți cu privire la utilizarea aparatului în condiții de siguranță și dacă înțeleg pericolele implicate.

Copiii nu trebuie să se joace cu aparatul.

Curățarea și întreținerea de către utilizator nu trebuie să fie efectuate de copii fără supraveghere.

Aparatul trebuie utilizat numai cu unitatea de alimentare furnizată împreună cu aparatul.

Cablul sau cordonul flexibil extern al acestui transformator nu poate fi înlocuit; dacă cordonul este deteriorat, transformatorul trebuie casat.

Dacă Aparatul are o suprafață încălzită. Persoanele insensibile la căldură trebuie să fie atente atunci când utilizează aparatul.

Unitatea de alimentare nu trebuie utilizată, dacă pini ai părții fișei sunt deteriorați.



D x 1

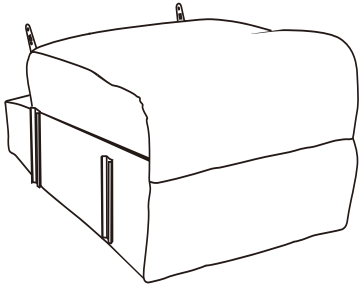

E x 1

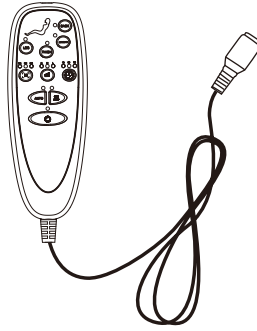

F x 1

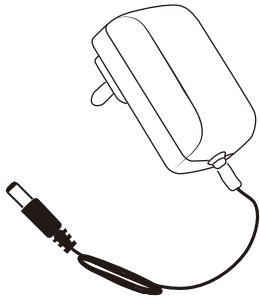

G x 1

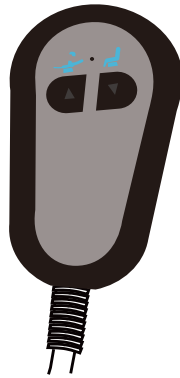

H x 1

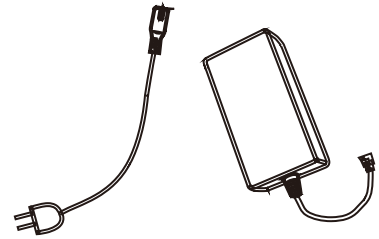

A x 1

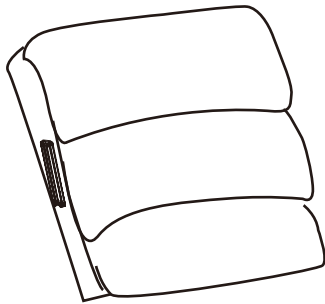

B x 1

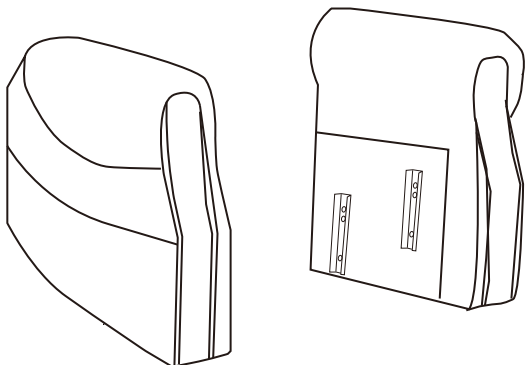

C x 1

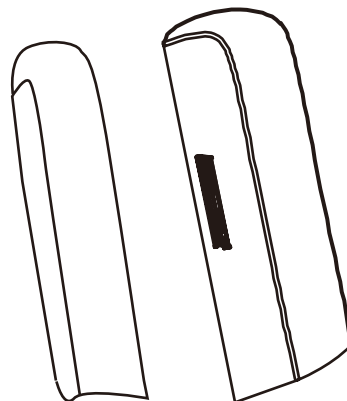

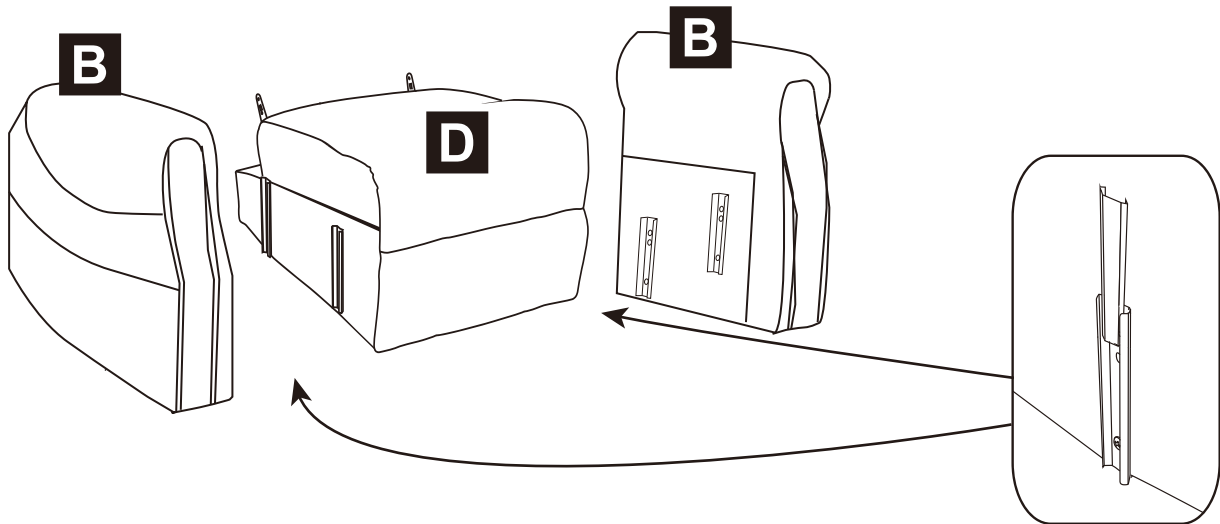

EN_ Insert the left&right Armrests(B) on the Seat (D) Gently push down until the Armrests lock into the position.

FR_ Insérez les accoudoirs gauche et droit (B) sur le siège (D). Appuyez doucement vers le bas jusqu'à ce que les accoudoirs se verrouillent en position.

ES_ Inserte los reposabrazos izquierdo y derecho (B) en el asiento (D). Empuje suavemente hacia abajo hasta que los reposabrazos encajen en su posición.

DE_ Setzen Sie die linken und rechten Armlehnen (B) auf den Sitz (D) auf. Drücken Sie sie vorsichtig nach unten, bis die Armlehnen einrasten.

IT_ Inserire i braccioli sinistro e destro (B) sul sedile (D). Spingere delicatamente verso il basso fino a quando i braccioli non si bloccano in posizione.

PL_ Włóż lewe i prawe podłokietniki (B) na siedzisko (D). Delikatnie dociskaj, aż podłokietniki zablokują się w pozycji.

RO_ Introduceți cotierele stânga și dreapta (B) pe scaun (D). Apăsați ușor în jos până când cotierele se blochează în poziție.

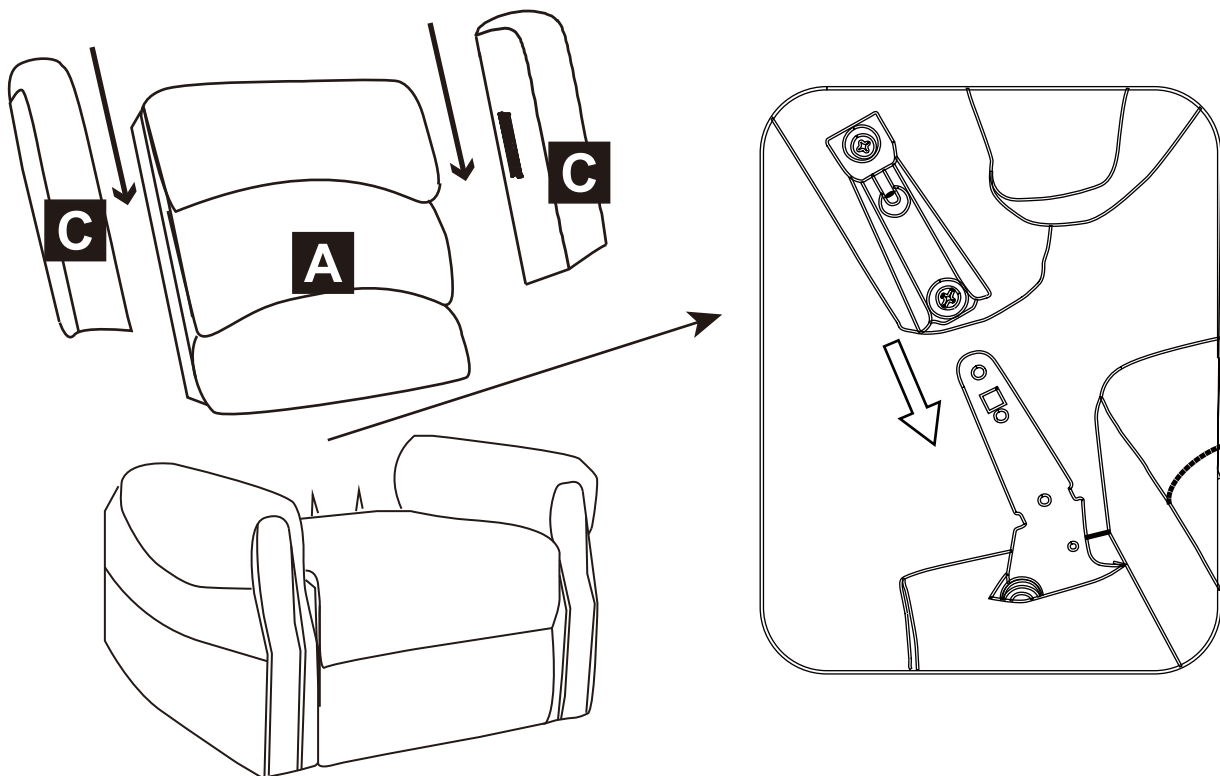

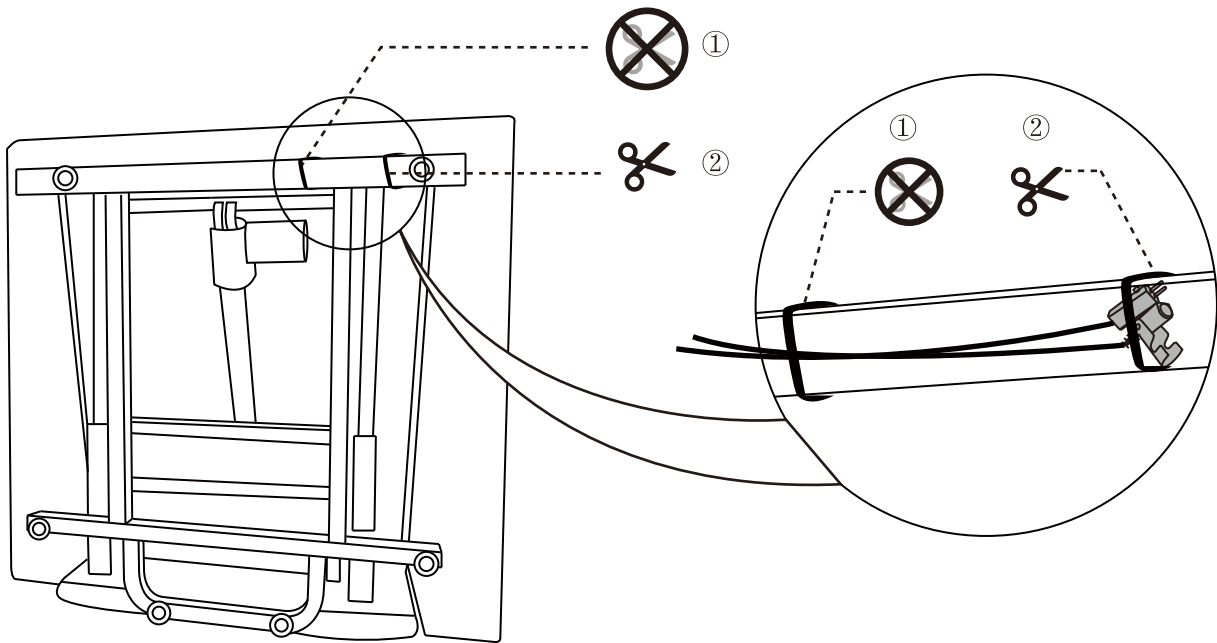

EN Turn over the base part, you will find the power wire and remote wire are binding by two cable ties. Please cut off the #2 cable tie and keep #1 to fix position.

FR Retournez la partie inférieure, vous trouverez le câble d'alimentation et le câble de la télécommande attachés par deux attaches de câble. Veuillez couper l'attache de câble n° 2 et conserver l'attache n° 1 pour maintenir la position.

ES Dé la vuelta a la parte inferior y verá que el cable de alimentación y el cable del mando a distancia están sujetos con dos bridas. Corte la brida n.º 2 y mantenga la n.º 1 para fijar la posición.

DE Drehen Sie das Basisteil um, Sie werden feststellen, dass das Stromkabel und das Fernbedienungskabel mit zwei Kabelbindern befestigt sind. Bitte schneiden Sie den Kabelbinder Nr. 2 ab und behalten Sie Nr. 1, um die Position zu fixieren.

IT Capovolgi la parte inferiore e troverai il cavo di alimentazione e il cavo del telecomando fissati con due fascette. Taglia la fascetta n. 2 e mantieni quella n. 1 per fissare la posizione.

PL Odwróć część podstawy, a zobaczysz, że przewód zasilający i przewód pilota są połączone dwoma opaskami zaciskowymi. Odetnij opaskę nr 2, a opaskę nr 1 zostaw, żeby wszystko było na swoim miejscu.

RO Întoarceți partea de bază și veți găsi cablul de alimentare și cablul telecomenzii legate cu două coliere de cablu. Vă rugăm să tăiați coliera de cablu nr. 2 și să păstrați coliera nr. 1 pentru a fixa poziția.

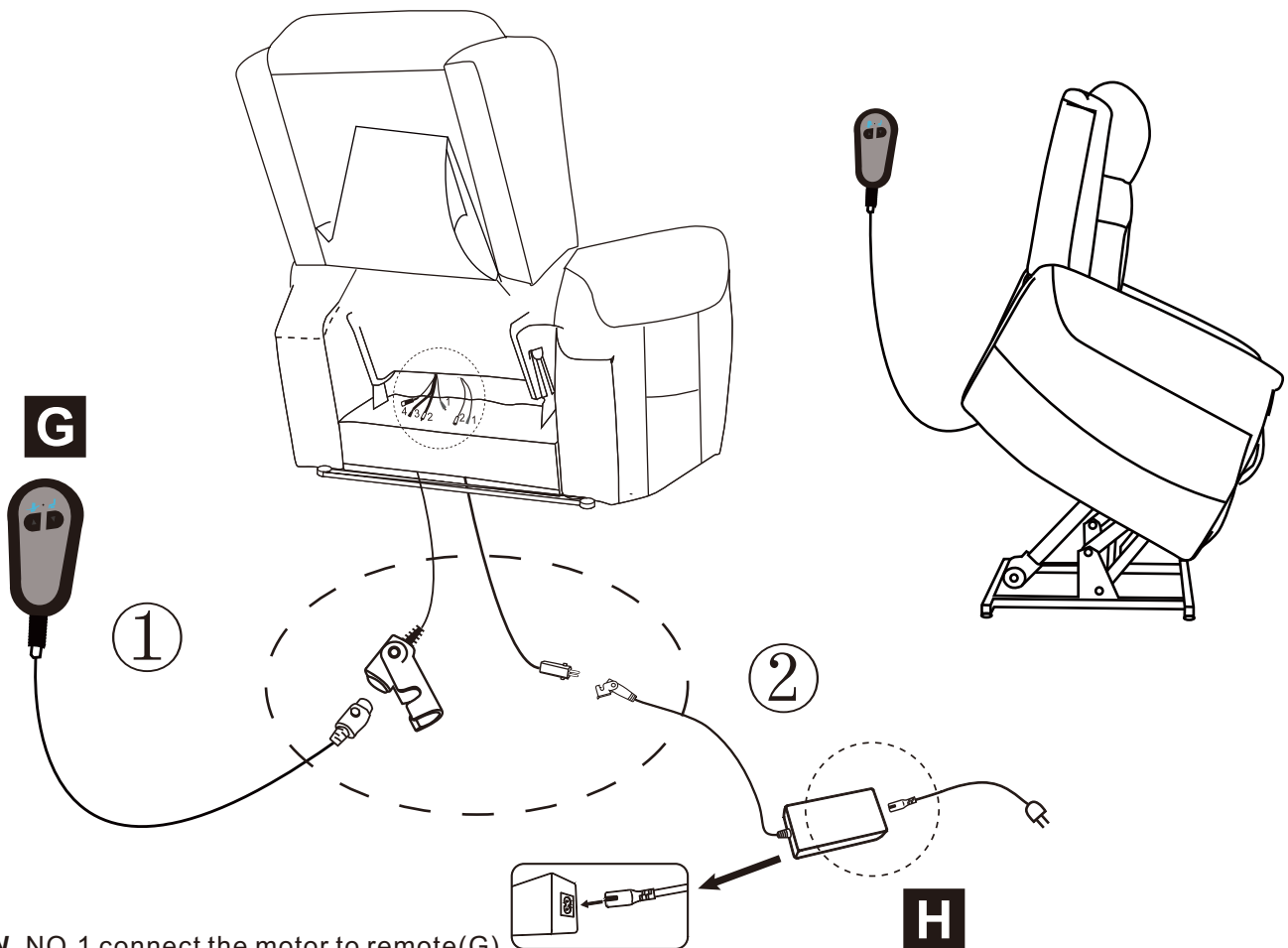

EN_NO.1 connect the motor to remote (G).
NO.2 connect the chair to Power Source (H).
COMPLETE

Light on the remote is illuminated, and use the remote to control the chair to recliner and lift to different positions

FR_N° 1 : connectez le moteur à la télécommande (G).
N° 2 : connectez le fauteuil à la source d'alimentation (H).
TERMINÉ

Le voyant de la télécommande est allumé. Utilisez la télécommande pour incliner le fauteuil et le relever dans différentes positions.

ES_N.º 1: conecte el motor al mando a distancia (G).
N.º 2: conecte la silla a la fuente de alimentación (H).
COMPLETADO

La luz del mando a distancia se ilumina. Utilice el mando a distancia para controlar la silla y reclinarla y elevarla a diferentes posiciones.

DE_Nr. 1 Verbinden Sie den Motor mit der Fernbedienung (G).
Nr. 2 Verbinden Sie den Sessel mit der Stromquelle (H).
FERTIG

Die Leuchte an der Fernbedienung leuchtet auf. Mit der Fernbedienung können Sie den Sessel in verschiedene Positionen neigen und anheben.

IT_N. 1 Collegare il motore al telecomando (G).
N. 2 Collegare la poltrona alla fonte di alimentazione (H).
COMPLETATO

La spia sul telecomando è accesa; utilizzare il telecomando per reclinare la poltrona e sollevarla in diverse posizioni.

PL_NR 1 Podłącz silnik do pilota (G).
NR 2 Podłącz fotel do źródła zasilania (H).
GOTOWE

Lampka na pilocie świeci się. Za pomocą pilota można regulować fotel, ustawiając go w różnych pozycjach.

RO_NR. 1 Conectați motorul la telecomandă (G).
NR. 2 Conectați scaunul la sursa de alimentare (H).
TERMINAT

Lumina de pe telecomandă este aprinsă și utilizați telecomanda pentru a controla scaunul, pentru a-l înclina și ridica în diferite poziții.

Input voltage	100-240	V
Input AC frequency	50/60	Hz
Output voltage	29	V
Output current	2	A
Output power	58	W
Average active efficiency	87.43	%
Efficiency at low load (10 %)	72	%
No-load power consumption	1.89	W

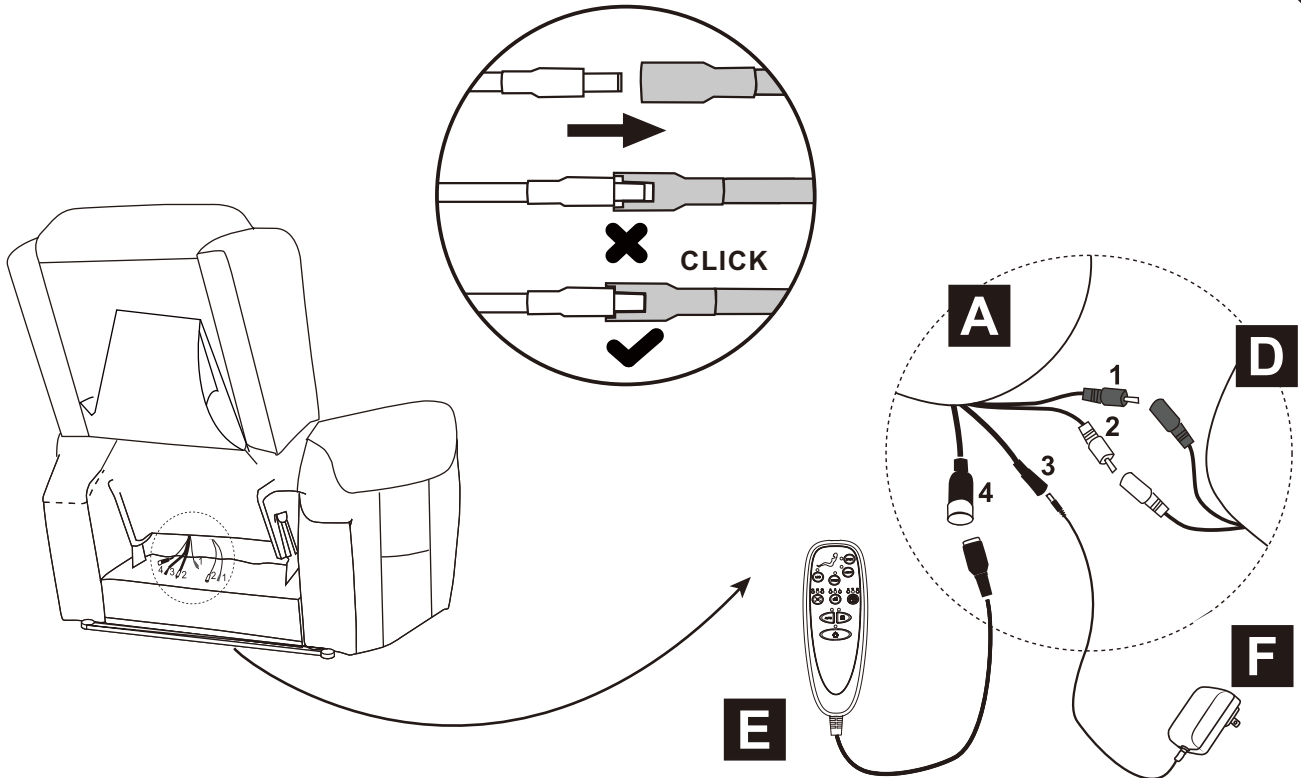

Input voltage	AC100-240	V
Input AC frequency	50/60	Hz
Output voltage	DC12	V
Output current	1	A
Output power	12	W
Average active efficiency	83.32-84.01	%
Efficiency at low load (10 %)	83.03-86.21	%
No-load power consumption	0.04-0.09	W

EN_ Wire 1: RED wire from the backrest connect to the RED wire from the seat.
 Wire 2: WHITE wire from the backrest connect to the WHITE wire from the seat.
 Wire 3: BLACK smaller wire from the backrest connect to the POWER CORD(F).
 Wire 4: BLACK bigger wire from the backrest connect to the Massage Remote(E).

FR_ Fil 1 : le fil ROUGE du dossier se connecte au fil ROUGE du siège.
 Fil 2 : le fil BLANC du dossier se connecte au fil BLANC du siège.
 Fil 3 : Fil noir plus petit provenant du dossier, connecté au CORDON D'ALIMENTATION (F).
 Fil 4 : FIL NOIR plus gros provenant du dossier, connecté à la télécommande de massage (E).

ES_ Cable 1: El cable ROJO del respaldo se conecta al cable ROJO del asiento.
 Cable 2: El cable BLANCO del respaldo se conecta al cable BLANCO del asiento.
 Cable 3: Cable NEGRO más pequeño del respaldo conectado al CABLE DE ALIMENTACIÓN (F).
 Cable 4: cable NEGRO más grueso del respaldo conectado al mando a distancia del masaje (E).

DE_ Kabel 1: Verbinden Sie das ROTE Kabel von der Rückenlehne mit dem ROTEN Kabel vom Sitz.
 Kabel 2: Verbinden Sie das WEISSE Kabel von der Rückenlehne mit dem WEISSEN Kabel vom Sitz.
 Kabel 3: SCHWARZES kleineres Kabel von der Rückenlehne mit dem NETZKABEL(F) verbinden.
 Kabel 4: SCHWARZES dickeres Kabel von der Rückenlehne an die Massage-Fernbedienung (E) anschließen.

IT_ Filo 1: il filo ROSSO dello schienale si collega al filo ROSSO del sedile.
 Filo 2: il filo BIANCO dello schienale si collega al filo BIANCO del sedile.
 Filo 3: il filo NERO più piccolo dello schienale si collega al CABLOVALORE (F).
 Filo 4: filo NERO più grande dallo schienale collegato al telecomando del massaggio (E).

PL_ Przewód 1: CZERWONY przewód z oparcia podłącz do CZERWONEGO przewodu z siedziska.
 Przewód 2: BIAŁY przewód z oparcia podłącz do BIAŁEGO przewodu z siedziska.
 Przewód 3: CZARNY mniejszy przewód z oparcia podłącz do PRZEWODU ZASILAJĄCEGO (F).
 Przewód 4: CZARNY grubszy przewód z oparcia podłącz do pilota do masażu (E).

RO_ Firul 1: Firul ROȘU de la spătar se conectează la firul ROȘU de la scaun.
 Firul 2: Firul ALB de la spătar se conectează la firul ALB de la scaun.
 Firul 3: FIRUL NEGRU mai mic de la spătar se conectează la CABLUL DE ALIMENTARE (F).
 Cablu 4: CABLU NEGRU mai gros de la spătar conectați la telecomanda pentru masaj (E).

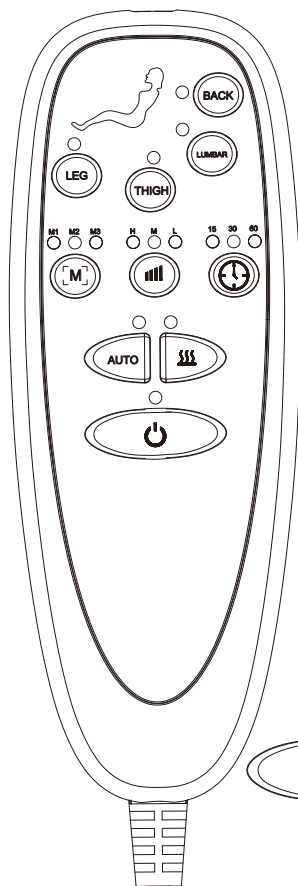

1. The product needs DC 12V power supply, and the small people will light up after connecting the power supply.



2. Back button: Turn on or off the back vibration massage.



3. Lumbar button: Turn on or off the lumbar vibration massage.



4. Thigh button: Turn on or off the thigh vibration massage.



5. Leg button: Turn on or off the leg vibration massage.



6. Mode button: Press the button to select mode M1, M2 or M3.



7. Vibration strength button: Press the button to adjust the vibration strength of the vibration.



8. Time button: Press the Button to adjust the timing time of 15 minutes, 30 minutes or 60 minutes.



9. Automatic Mode button: Press the button to open the automatic mode.



10. Heating button: Press the button to turn the heating function on or off.



11. Power button: Press the power button to activate the vibration motor.

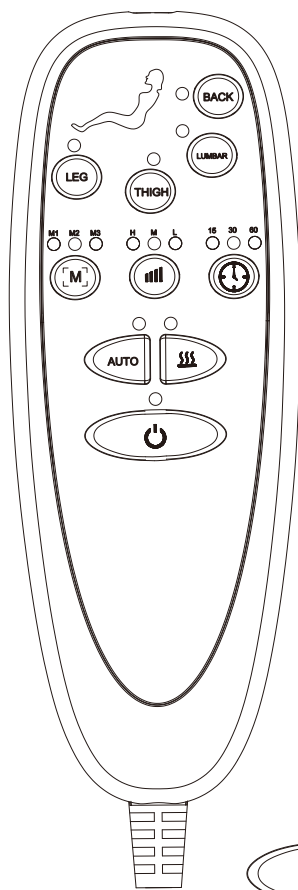

1. Le produit nécessite une alimentation électrique de 12 V CC. Les petits personnages s'allument après avoir branché l'alimentation électrique.



2. Bouton « Back » (Retour) : active ou désactive le massage par vibrations dans le dos.



3. Bouton lombaire : active ou désactive le massage par vibration lombaire.



4. Bouton cuisse : active ou désactive le massage par vibration des cuisses.



5. Bouton jambe : active ou désactive le massage par vibration des jambes.



6. Bouton mode : appuyez sur le bouton pour sélectionner le mode M1, M2 ou M3.



7. Bouton intensité de vibration : appuyez sur le bouton pour régler l'intensité de la vibration.



8. Bouton de durée : appuyez sur le bouton pour régler la durée de 15 minutes, 30 minutes ou 60 minutes.



9. Bouton Mode automatique : appuyez sur le bouton pour activer le mode automatique.



10. Bouton de chauffage : appuyez sur le bouton pour activer ou désactiver la fonction de chauffage.



11. Bouton d'alimentation : appuyez sur le bouton d'alimentation pour activer le moteur à vibration.

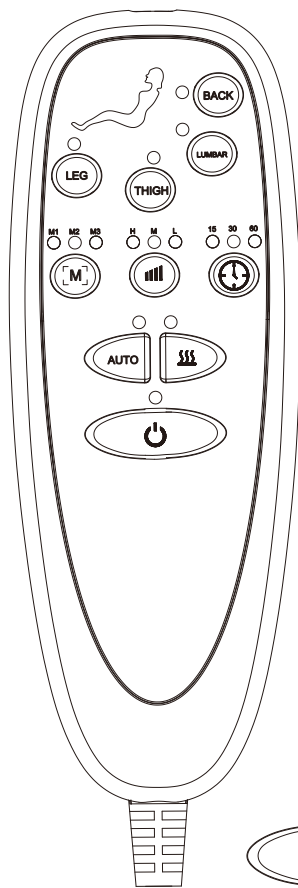

1. El producto necesita una fuente de alimentación de 12 V CC, y las personas pequeñas se iluminarán después de conectar la fuente de alimentación.



2. Botón trasero: enciende o apaga el masaje por vibración trasero.



3. Botón lumbar: enciende o apaga el masaje de vibración lumbar.



4. Botón muslo: enciende o apaga el masaje de vibración en los muslos.



5. Botón pierna: enciende o apaga el masaje de vibración en las piernas.



6. Botón modo: pulsa el botón para seleccionar el modo M1, M2 o M3.



7. Botón intensidad de vibración: pulsa el botón para ajustar la intensidad de la vibración.



8. Botón de tiempo: pulse el botón para ajustar el tiempo de 15 minutos, 30 minutos o 60 minutos.



9. Botón de modo automático: pulse el botón para activar el modo automático.



10. Botón de calentamiento: pulse el botón para activar o desactivar la función de calentamiento.



11. Botón de encendido: pulse el botón de encendido para activar el motor de vibración.

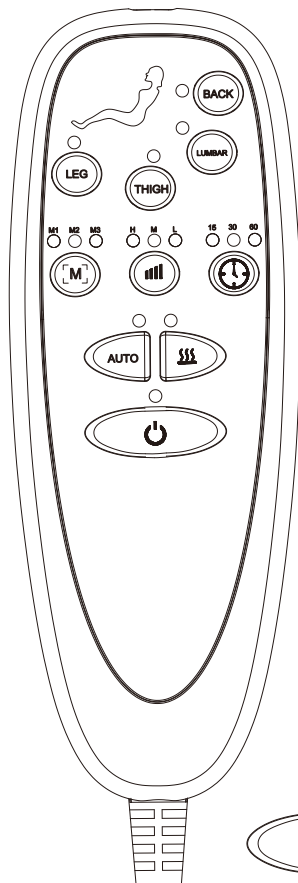

1. Das Produkt benötigt eine Gleichstromversorgung mit 12 V. Nach dem Anschließen der Stromversorgung leuchten die kleinen Lämpchen auf.



2. Zurück-Taste: Schaltet die Rücken-Vibrationsmassage ein oder aus.



3. Lendenwirbel-Taste: Schaltet die Vibrationsmassage im Lendenwirbelbereich ein oder aus.



4. Oberschenkel-Taste: Schaltet die Vibrationsmassage im Oberschenkelbereich ein oder aus.



5. Bein-Taste: Schaltet die Vibrationsmassage im Beinbereich ein oder aus.



6. Modus-Taste: Drücken Sie die Taste, um den Modus M1, M2 oder M3 auszuwählen.



7. Vibrationsstärke-Taste: Drücken Sie die Taste, um die Vibrationsstärke einzustellen.



8. Zeit-Taste: Drücken Sie die Taste, um die Zeitdauer auf 15 Minuten, 30 Minuten oder 60 Minuten einzustellen.



9. Automatischer Modus-Taste: Drücken Sie die Taste, um den automatischen Modus zu aktivieren.



10. Heizungs-Taste: Drücken Sie die Taste, um die Heizfunktion ein- oder auszuschalten.



11. Ein-/Aus-Taste: Drücken Sie die Ein-/Aus-Taste, um den Vibrationsmotor zu aktivieren.

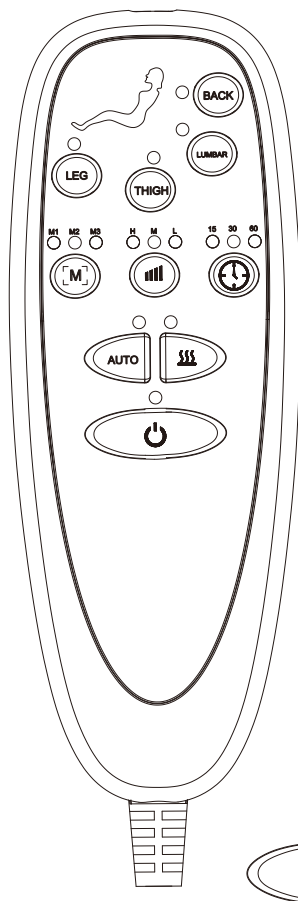

1. Il prodotto necessita di un'alimentazione a 12 V CC e le piccole persone si illumineranno dopo aver collegato l'alimentazione.



2. Pulsante posteriore: accende o spegne il massaggio con vibrazione posteriore.



3. Pulsante lombare: accende o spegne il massaggio vibrante lombare.



4. Pulsante coscia: accende o spegne il massaggio vibrante coscia.



5. Pulsante gamba: accende o spegne il massaggio vibrante gamba.



6. Pulsante modalità: premere il pulsante per selezionare la modalità M1, M2 o M3.



7. Pulsante intensità vibrazione: premere il pulsante per regolare l'intensità della vibrazione.



8. Pulsante Tempo: premere il pulsante per regolare il tempo di 15 minuti, 30 minuti o 60 minuti.



9. Pulsante Modalità automatica: premere il pulsante per attivare la modalità automatica.



10. Pulsante Riscaldamento: premere il pulsante per attivare o disattivare la funzione di riscaldamento.



11. Pulsante di accensione: premere il pulsante di accensione per attivare il motore a vibrazione.

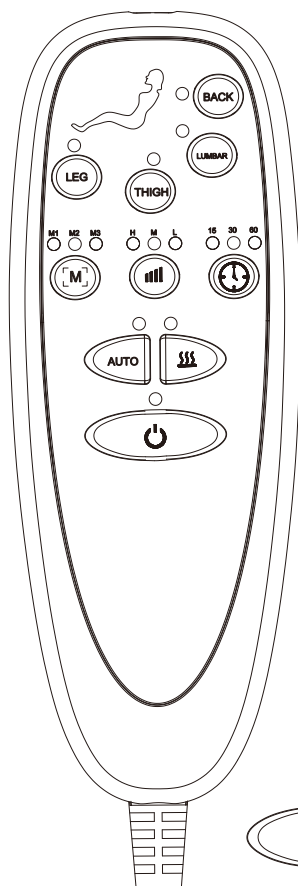

1. Produkt wymaga zasilania prądem stałym 12 V, a po podłączeniu zasilania zapalą się małe diody.



2. Przycisk „Back”: włącza lub wyłącza masaż wibracyjny pleców.



3. Przycisk lędźwiowy: włącza lub wyłącza masaż wibracyjny okolicy lędźwiowej.



4. Przycisk uda: włącza lub wyłącza masaż wibracyjny uda.



5. Przycisk nogi: włącza lub wyłącza masaż wibracyjny nogi.



6. Przycisk trybu: naciśnij przycisk, aby wybrać tryb M1, M2 lub M3.



7. Przycisk siły wibracji: naciśnij przycisk, aby dostosować siłę wibracji.



8. Przycisk czasu: Naciśnij przycisk, aby ustawić czas trwania masażu na 15 minut, 30 minut lub 60 minut.



9. Przycisk trybu automatycznego: Naciśnij przycisk, aby włączyć tryb automatyczny.



10. Przycisk ogrzewania: Naciśnij przycisk, aby włączyć lub wyłączyć funkcję ogrzewania.



11. Przycisk zasilania: Naciśnij przycisk zasilania, aby włączyć silnik wibracyjny.

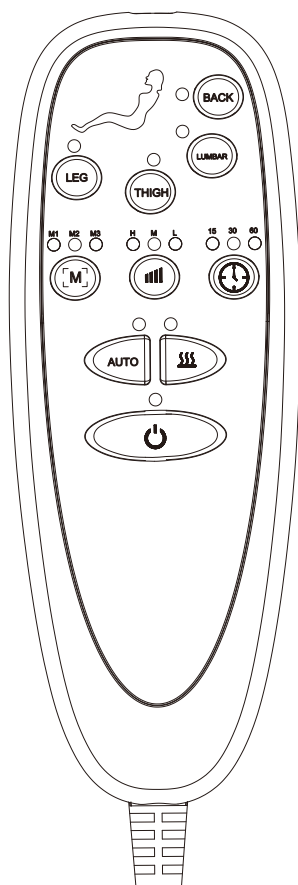

1. Produsul necesită o sursă de alimentare de 12 V c.c., iar personajele mici se vor aprinde după conectarea sursei de alimentare.



2. Butonul din spate: pornește sau oprește masajul cu vibrații din spate.



3. Butonul lombar: porniți sau opriți masajul cu vibrații lombare.



4. Butonul coapse: porniți sau opriți masajul cu vibrații la nivelul coapselor.



5. Butonul picioare: porniți sau opriți masajul cu vibrații la nivelul picioarelor.



6. Butonul mod: apăsați butonul pentru a selecta modul M1, M2 sau M3.



7. Butonul intensitate vibrații: apăsați butonul pentru a regla intensitatea vibrațiilor.



8. Butonul de timp: Apăsați butonul pentru a regla durata de 15 minute, 30 minute sau 60 minute.



9. Butonul Mod automat: Apăsați butonul pentru a activa modul automat.



10. Butonul de încălzire: Apăsați butonul pentru a activa sau dezactiva funcția de încălzire.



11. Butonul de pornire: Apăsați butonul de pornire pentru a activa motorul de vibrații.

If you have any questions, please contact our customer care center, Our contact details are below:

US

 001-877-644-9366

 customerservice@aosom.com

Imported by Aosom LLC
27150 SW Kinsman Rd Wilsonville, OR 97070 USA
MADE IN CHINA

If you have any questions, please contact our customer care center, Our contact details are below:

CA

 416-792-6088

 customerservice@aosom.ca

Imported by Aosom Canada Inc.
7270 Woodbine Avenue, Unit 307, Markham,
Ontario Canada L3R 4B9
MADE IN CHINA

Si vous avez la moindre question, veuillez contacter notre centre d'assistance à la clientèle, Nos coordonnées sont les suivantes:

 416-792-6088

 customerservice@aosom.ca

Importé par Aosom Canada Inc.
7270 Woodbine Avenue, unité 307,
Markham, Ontario Canada L3R 4B9
FABRIQUÉ EN CHINE

If you have any questions, please contact our customer care center, Our contact details are below:

UK

 0044-800-240-4004

 enquiries@mhstar.co.uk

IMPORTER ADDRESS:
MH STAR UK Ltd
1 Northampton Cross Logistics Park
Northampton Cross Road
Northampton
NN4 9FH
MADE IN CHINA

Si vous avez la moindre question, veuillez contacter notre centre d'assistance à la clientèle, Nos coordonnées sont les suivantes:

FR

 0033-1-84166106

 aosom@mhfrance.fr

Importé par/Fabricant/REP:
MH FRANCE
2 Rue Maurice Hartmann
92130 Issy Les Moulineaux
France
FABRIQUÉ EN CHINE



FR

Cet appareil, ses accessoires, cordons et batteries se recyclent

REPRISE À LA LIVRAISON



OU

À DÉPOSER EN MAGASIN



OU

À DÉPOSER EN DÉCHÈTERIE



Points de collecte sur www.quefairedemesdechets.fr
Privilégiez la réparation ou le don de votre appareil !

In caso di dubbio, si prega di contattare il nostro centro assistenza clienti, I nostri dettagli di contatto sono di seguito:

IT

 0039-0249471447

 clienti@aosom.it

IMPORTATO DA/Produttore/REP:
AOSOM Italy srl
Centro Direzionale Milanofiori
Strada 1 Palazzo F1
20057 Assago (MI)
P.I.: 08567220960
FATTO IN CINA

Si tiene alguna pregunta, comuníquese con nuestro Centro de Atención al Cliente, Nuestros datos de contacto son los siguientes:

ES

 0034-931294512

 atencioncliente@aosom.es

IMPORTADOR/Fabricante/REP:
SPANISH AOSOM, S.L.
C/ROC GROS, N°15.08550, ELS HOSTALET DE BALENYÀ, SPAIN.
B66295775
HECHO EN CHINA

Se tiver alguma dúvida, por favor contacte o nosso Centro de Atendimento ao Cliente, Os nossos dados de contacto são os seguintes:

 0034-931294512

 info@aosom.pt.

IMPORTADOR/Fabricante/REP:
SPANISH AOSOM, S.L.
C.ROC GROS N.15, 08550. ELS HOSTALET DE BALENYÀ
FEITO NA CHINA

Wenn Sie Fragen haben, wenden Sie sich bitte an unser Kundendienstzentrum, Unsere Kontaktdaten stehen unten:

DE

 0049-0(40)-87408465

 service@aosom.de

ADRESSE DES IMPORTEUR/Hersteller/REP:
MH Handel GmbH
Wendenstraße 309
D-20537 Hamburg
Germany
IN CHINA HERGESTELLT