



IN250600421V02_US_CA

370-436V00

Activity Ride-On

EN

WARNING: Suitable for children of 12-36 months;
Max weight: 25 kg.



WARNING

**ADULT ASSEMBLY
REQUIRED.**



Land Rover and the Land Rover Logo are the trademarks owned and licensed by Jaguar Land Rover Limited.

IMPORTANT, RETAIN FOR FUTURE REFERENCE: READ CAREFULLY

INSTRUCTION MANUAL



WARNING:

1. Warning. Not to be used by children over 36 months. Insufficient strength.
2. Only allowed for adults to install, keep children away.
3. To be used under the direct supervision of an adult.
4. Just only allow one child to use.
5. Please use on a flat and clean surface. Never use near steps, sloped driveways, hills roadways, alleys, swimming pool areas, road, on grass or wet surfaces or other bodies of water.
6. Before driving toy car each time, adult should inspect screws of every parts, please tighten the screw cap if any looseness. secure all fasteners before every ride.
7. For your own safety, always wear suitable protective equipment. Never ride without helmet, hand and wrist protection, elbow protection, and knee protection. Always wear a local standard approved helmet while riding, with the chinstrap securely fastened.
8. Do not ride the product at dusk, at night or at times of limited visibility.
9. The toy should be used with caution since skill is required to avoid falls or collisions causing injury to the user or third parties.
10. WARNING: Not to be used in traffic.
11. Do not leave this product in the rain, if it gets wet, remove water with a towel to prevent surface rusting or delamination.
12. Always comply with local laws and regulations.
13. Wear shoes when riding this product.









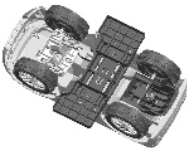

MAINTENANCE & CARE

- A. Keep all instructions and parts relating to this product for future reference.
- B. Regularly check for damage and that all screws are securely tightened.
- C. Check that the seat is securely fastened.
- D. Lubricating oil should be regularly added to various rotating parts such as wheel shaft and handlebar shaft. In order to improve the service life of the product.
- E. Avoid using or storing in humid, cold or high temperature environment for a long time.
- F. Wipe the surface stain with a clean cloth.

BATTERY WARNING:

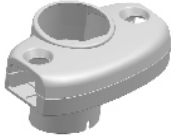
- Installing and changing batteries should be fulfilled by adults.
- Non-rechargeable batteries are not to be recharged;
- Different types of batteries or new and used batteries are not to be mixed;
- Batteries are to be inserted with the correct polarity (+ and -);
- Exhausted batteries are to be removed from the toy;
- The supply terminals are not to be short-circuited.
- Do not mix alkaline, standard(carbon-zinc) or rechargeable (nickel-cadmium) batteries.
- Do not mix old and new batteries.
- The rechargeable batteries should be charged under adult supervision.
- Remove the batteries when the unit is not in use for long periods.
- Always comply with local laws and regulations.

COMPONENTS LIST

<p>1.Body 1pc</p> 	<p>2.Steering wheel 1pc</p> 	<p>3.Backrest 1pc</p> 
<p>4.Safety bar 1 pair</p> 	<p>5.Thumb latch 2pcs</p> 	<p>6.Push bar 1pc</p> 
<p>7.Connect tube 1pc</p> 	<p>8.Safety bar fixed part 1pc</p> 	<p>9.J-shaped stick 1pc</p> 
<p>10.Nut 3pcs (one replacement pieces)</p> 	<p>11.Bolt 3pcs (one replacement pieces)</p> 	

BATTERY CHANGE

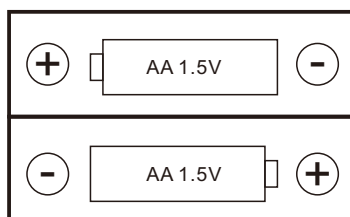

Loosen the screw with a screwdriver, Put AA size batteries in the battery house. Then tight the screw with a screwdriver.

ASSEMBLY

Step 1

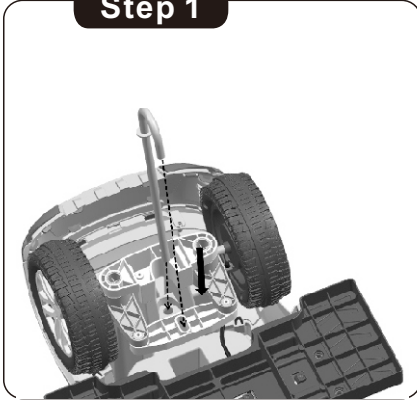

1. Insert the J-shaped stick at the assigned location as picture.

Step 2



2. Loosen the bolt and nut in the steering wheel by a screwdriver (not included).

Step 3

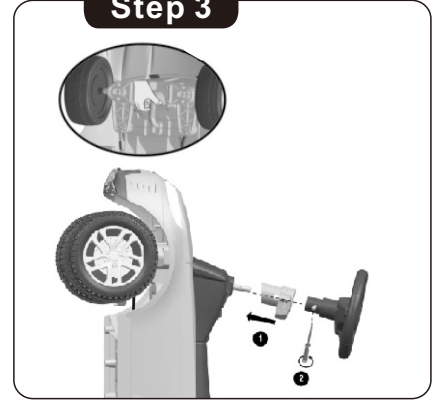

3. Hold the J-shaped stick at the bottom, then place the safety-bar fix part and the steering wheel over the J-shaped stick, insert the bolt and tighten the nut with a screwdriver(not included).

Step 4



4. Insert the backrest into the rear of the body, be certain the backrest is completely seated.

Step 5

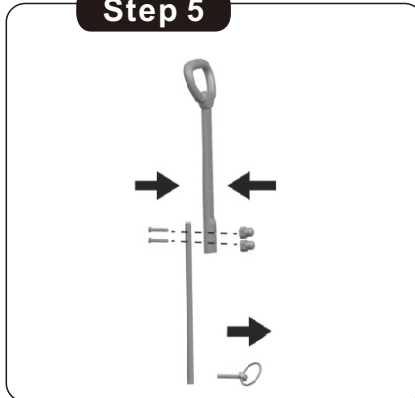

5. Connect the push bar and connect tube with two bolts and nuts as a whole push bar, then take out the snap ring in the end of the tube for standby.

Step 6

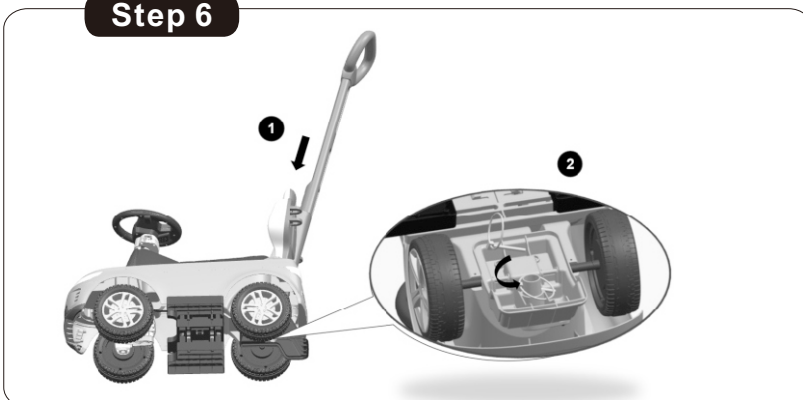

6. Insert the whole push bar into the hole of the backrest, then turn the body over, insert the snap ring and tight as picture show.

Step 7

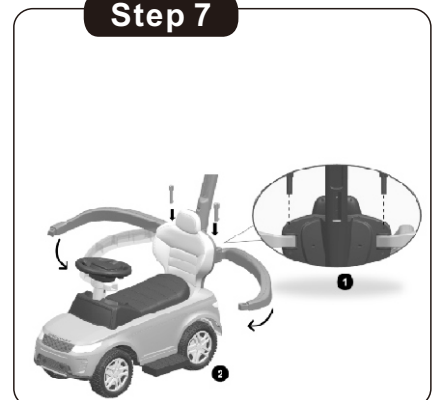

7. Assemble the safety bar into the backrest by the thumb latch, then insert the safety bar into the hole of safety bar fixed part.



IN250600421V02_US_CA

370-436V00

Activité Véhicule à pédales

FR

ATTENTION: Convient aux enfants de 12 à 36 mois;
Poids maximum : 25 kg.



 **ATTENTION**

**ASSEMBLAGE PAR UN
ADULTE REQUIS**

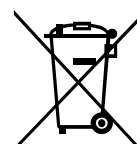

Land Rover et le logo Land Rover sont des marques déposées appartenant à Jaguar Land Rover Limited et sous licence.

IMPORTANT : A LIRE ATTENTIVEMENT ET À CONSERVER POUR CONSULTATION ULTÉRIEURE.

MANUEL D'INSTRUCTIONS



ATTENTION :

1. Attention. Ne doit pas être utilisé par des enfants de plus de 36 mois. Force insuffisante.
2. Installation par des adultes uniquement, tenir les enfants à l'écart.
3. À utiliser sous la surveillance directe d'un adulte.
4. Ne doit être utilisé que par un seul enfant à la fois.
5. À utiliser sur une surface plane et propre. Ne jamais utiliser à proximité d'un escalier, d'une entrée en pente, d'une route en pente, d'une allée, d'une piscine, d'une route, sur l'herbe ou sur des surfaces mouillées ou d'autres plans d'eau.
6. Avant de conduire à chaque fois le jouet, l'adulte doit inspecter les vis de chaque pièce, veuillez serrer le bouchon à vis s'il est desserré. Fixez toutes les attaches avant chaque trajet.
7. Pour votre propre sécurité, portez toujours un équipement de protection approprié. Ne roulez jamais sans casque, sans protection des mains et des poignets, sans protection des coudes et des genoux. Portez toujours un casque homologué selon les normes locales pendant que vous roulez, avec la jugulaire solidement attachée.
8. Ne pas rouler au crépuscule, la nuit ou à des heures de visibilité réduite.
9. Il est recommandé d'utiliser le jouet avec précaution, étant donné qu'une certaine habileté est nécessaire pour éviter les chutes ou les collisions susceptibles de causer des blessures à l'utilisateur ou à des tiers.
10. Attention: Ne pas utiliser sur la voie publique.
11. Ne pas exposer ce produit à la pluie, s'il est mouillé, essuyer l'eau avec une serviette pour éviter la rouille de la surface ou le délaminage.
12. Respectez toujours les lois et règlements locaux.
13. Portez des chaussures lorsque vous conduisez ce produit.









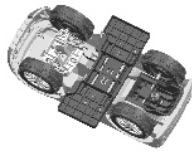

ENTRETIEN ET MAINTENANCE

- A. Conservez toutes les instructions et les pièces relatives à ce produit pour pouvoir vous y référer ultérieurement.
- B. Vérifiez régulièrement que le produit n'est pas endommagé et que toutes les vis sont bien serrées.
- C. Vérifier que le siège est bien fixé.
- D. De l'huile lubrifiante doit être régulièrement ajoutée aux différentes pièces rotatives telles que l'arbre de roue et l'arbre de guidon. Afin d'améliorer la durée de vie du produit.
- E. Évitez d'utiliser ou de stocker dans un environnement humide, froid ou à haute température pendant une longue période.
- F. Essuyez la tache de surface avec un chiffon propre.

ATTENTION DE BATTERIE :

- L'installation et le changement des piles doivent être effectués par un adulte.
- Les piles non rechargeables ne doivent pas être rechargées ;
- Les différents types de piles ou accumulateurs ou des piles ou accumulateurs neufs et usagés ne doivent pas être mélangés;
- Les piles ou accumulateurs doivent être mis en place en respectant la polarité (+ et -);
- Les piles ou accumulateurs usés doivent être enlevés du jouet;
- Les bornes de l'alimentation ne doivent pas être mises en court-circuit.
- Ne mélangez pas les piles alcalines, les piles standard (carbon-zinc) ou les piles rechargeables (nickel-cadmium).
- Ne mélangez pas les piles anciennes et nouvelles.
- Pour les jouets électriques utilisant des accumulateurs rechargeables, il convient que les accumulateurs soient chargés sous le contrôle d'un adulte.
- Retirez les piles lorsque l'appareil n'est pas utilisé pendant de longues périodes.
- Respectez toujours les lois et règlements locaux.

LISTE DES PIÈCES

1. Corps 1 pièce 	2. Volant 1 pc 	3. Dossier 1 pc 
4. Barre de sécurité 1 paire 	5. Loquet à pouce 2 pcs 	6. Barre de poussée 1 pc 
7. Tube de connexion 1 pc 	8. Partie fixe de la barre de sécurité 1 pc 	9. Bâton en forme de J 1 pc 
10. Écrou 3 pcs (une pièce de rechange) 	11. Boulon 3 pcs (une pièce de rechange) 	

CHANGEMENT DE PILE

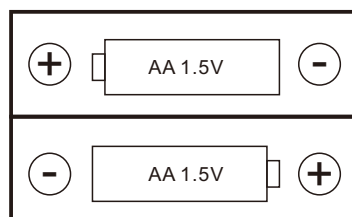

Desserrez la vis avec un tournevis, insérez des piles de taille AA dans le compartiment à piles.

Puis serrez la vis avec un tournevis.

ASSEMBLAGE

Étape 1

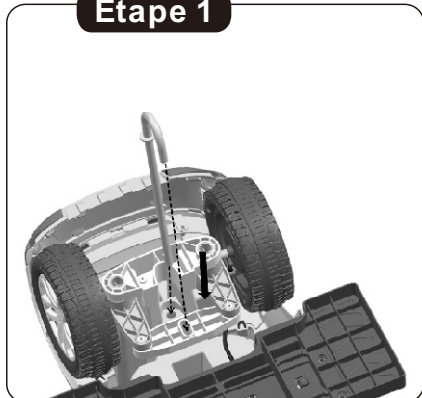

1. Insérez la tige en forme de J à l'emplacement indiqué sur l'image.

Étape 2



2. Desserrez le boulon et l'écrou du volant à l'aide d'un tournevis (non inclus).

Étape 3



3. Tenez la tige en forme de J par le bas, puis placez la pièce de fixation de la barre de sécurité et le volant sur la tige en forme de J, insérez le boulon et serrez l'écrou avec un tournevis (non inclus).

Étape 4

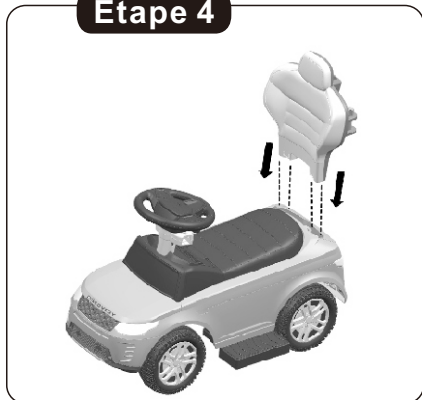

4. Insérez le dossier à l'arrière du corps, en vous assurant que le dossier est complètement en place.

Étape 5

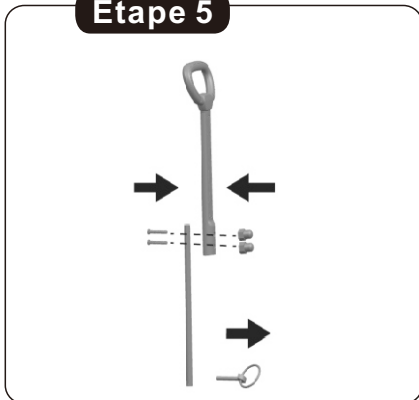

5. Connectez la barre de poussée et le tube de connexion avec deux boulons et écrous pour former une barre de poussée complète, puis retirez l'anneau de retenue à l'extrémité du tube pour le mettre de côté.

Étape 6

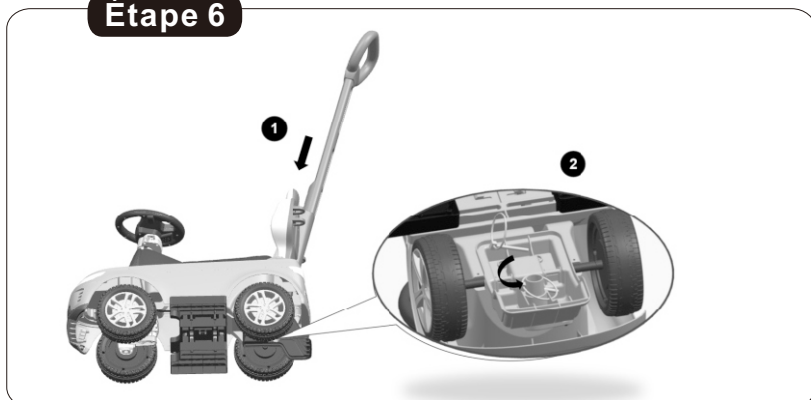

6. Insérez la barre de poussée complète dans le trou du dossier, puis retournez le corps, insérez l'anneau de retenue et serrez comme indiqué sur la photo.

Étape 7

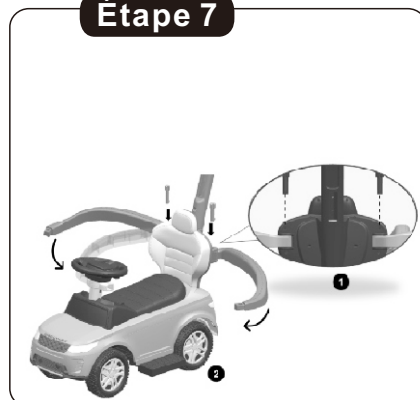

7. Assemblez la barre de sécurité au dossier à l'aide du loquet à pouce, puis insérez la barre de sécurité dans le trou de la partie fixe de la barre de sécurité.

US

If you have any questions, please contact our customer care center.
Our contact details are below:



001-877-644-9366



customerservice@aosom.com

Imported by Aosom LLC
7777 Center Ave. Suite 430
Huntington Beach, CA 92647-9998 USA
MADE IN CHINA

CA

If you have any questions, please contact our customer care center.
Our contact details are below:

Si vous avez la moindre question, veuillez contacter notre centre d'assistance à la clientèle.
Nos coordonnées sont les suivantes:



416-792-6088



customerservice@aosom.ca

Imported by Aosom Canada Inc.
7270 Woodbine Avenue, Unit 307, Markham, Ontario Canada
L3R 4B9
MADE IN CHINA

Importé par Aosom Canada Inc.
7270 Woodbine Avenue, unité 307, Markham, Ontario Canada
L3R 4B9
FABRIQUÉ EN CHINE

