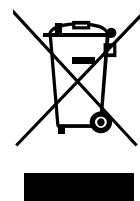
**220-240V~50Hz 1800-2000W**

EN_ This product is only suitable for well insulated spaces or occasional use.

FR_ Ce produit ne peut être utilisé que dans des locaux bien isolés ou de manière occasionnelle.

ES_ Este producto sólo es adecuado para espacios bien aislados o de uso ocasional.

PT_ Este produto só é adequado para espaços bem isolados ou para uma utilização ocasional.

DE_ Dieses Produkt ist nur für gut isolierte Räume oder gelegentliche Nutzung geeignet.

IT_ Questo prodotto è adatto solo per spazi ben isolati o per un uso occasionale.

RO_ Acest produs este potrivit numai pentru spații bine izolate sau pentru utilizare ocazională.

EN_ IMPORTANT, RETAIN FOR FUTURE REFERENCE: READ CAREFULLY.

FR_ IMPORTANT : A LIRE ATTENTIVEMENT ET A CONSERVER POUR VOUS Y REFERER ULTERIEUREMENT

ES_ IMPORTANTE, LEA Y GUARDE PARA FUTURAS REFERENCIAS.

PT_ IMPORTANTE, RETAR PARA REFERÊNCIA FUTURA: LEIA ATENTAMENTE.

DE_ WICHTIG! SORGFÄLTIG LESEN UND FÜR SPÄTER NACHSCHLAGEN AUFBEWAHREN.

IT_ IMPORTANTE! CONSERVARE IL PRESENTE MANUALE PER FUTURO RIFERIMENTO E LEGGERLO ATTENTAMENTE.

RO_ IMPORTANT, PĂSTRAȚI PENTRU REFERINȚĂ VIITOARE: CITIȚI CU ATENȚIE.

IF HAVE THIS ACCESSORY

NOTE DIFFERENT MODELS

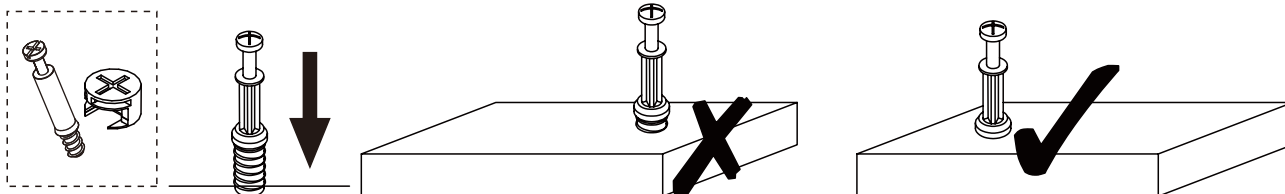

EN_QUICKFIT: Tighten quickfit until shoulder is flush with panel. Do not overtighten or undertighten.

FR_RACCORD RAPIDE: Faites serrer le raccord rapide jusqu'à ce que l'épaulement soit parfaitement encastré dans le panneau. Il ne faut ni trop serrer ni insuffisamment serrer.

ES_QUICKFIT: Apriete quickfit hasta que el hombro se descargue con el panel. NO lo sobreapriete ni lo apriete poco.

PT_AJUSTE RÁPIDO: Aperte o ajuste rápido até estar nivelada com o painel. Não apertar demasiado ou excessivamente.

DE_QUICKFIT: Ziehen Sie den Quickfit fest, bis die Schulter mit der Platte bündig ist. Bitte nicht zu fest oder zu schwach anziehen.

IT_MONTAGGIO RAPIDO: Stringere il montaggio rapido fino a quando la spalla è a filo con il pannello, non stringere troppo o troppo poco.

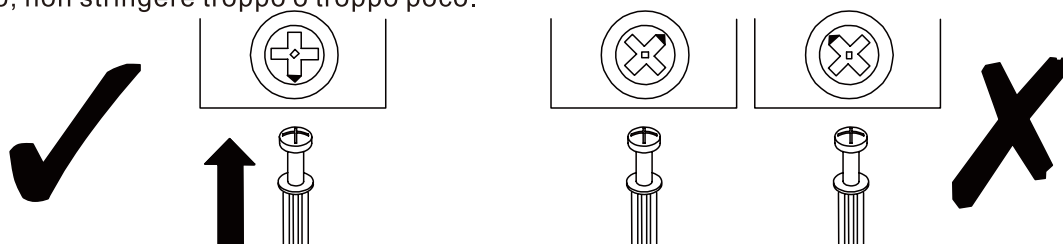

EN_CAM LOCK: When fitting cam lock, ensure starting position is correct before you insert connecting quickfit.

FR_SERRURE BATTEUSE: Avant d'insérer la serrure batteuse, veillez à la bonne orientation avant d'insérer le raccord rapide.

ES_CIERRE DE LA CÁMARA: Cuando instale el cierre de la cámara, asegúrese de que la posición de inicio es correcta antes de que inserte el quickfit conector.

PT_BLOQUEIO: Ao instalar o bloqueio, assegurar-se de que a posição inicial está correcta antes de inserir o encaixe de ligação rápida.

DE_CAM-LOCK: Achten Sie bei der Montage des Cam-Locks auf die richtige Ausgangsposition, bevor Sie den Quickfit einsetzen.

IT_BLOCCAGGIO A CAMMA: Quando si monta il bloccaggio a camma, assicurarsi che la posizione iniziale sia corretta prima di inserire il montaggio rapido di collegamento.

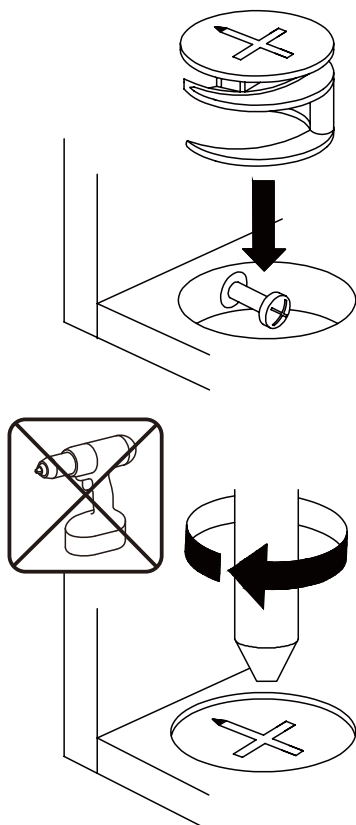

EN_Quickfit head should be in the centre of the cam lock when the two panels are joined.

Cam lock should be inserted before quickfit.

FR_Lorsque les deux panneaux sont assemblés, la tête du raccord rapide doit reposer au centre de la serrure batteuse.

Il faut insérer la serrure batteuse avant le raccord rapide.

ES_El cabezal del quickfit debe estar en el centro del cierre de la cámara cuando se unan los dos paneles.

Se debe insertar el cierre de la cámara antes que el quickfit.

PT_A cabeça de ajuste rápido deve estar no centro da fechadura quando os dois painéis estão unidos.

A fechadura de cames deve ser inserida antes de ser rápida.

DE_Der Quickfit-Kopf sollte sich in der Mitte des Cam-Locks befinden, wenn die beiden Platten zusammengefügt sind.

Der Cam-Lock sollte vor dem Quickfit eingesetzt werden.

IT_La testa del montaggio rapido deve trovarsi al centro del bloccaggio a camma quando i due pannelli sono uniti.

Il Bloccaggio a Camma deve essere inserito prima del montaggio rapido.

EN_Turn cam lock clockwise to tighten.

FR_Faites tourner la serrure batteuse dans le sens des aiguilles d'une montre pour la resserrer.

ES_Gire el cierre de la cámara en sentido horario para apretarlo.

PT_Rodar o bloqueio no sentido dos ponteiros do relógio para o apertar.

DE_Drehen Sie den Cam-Lock im Uhrzeigersinn, um ihn festzuziehen.



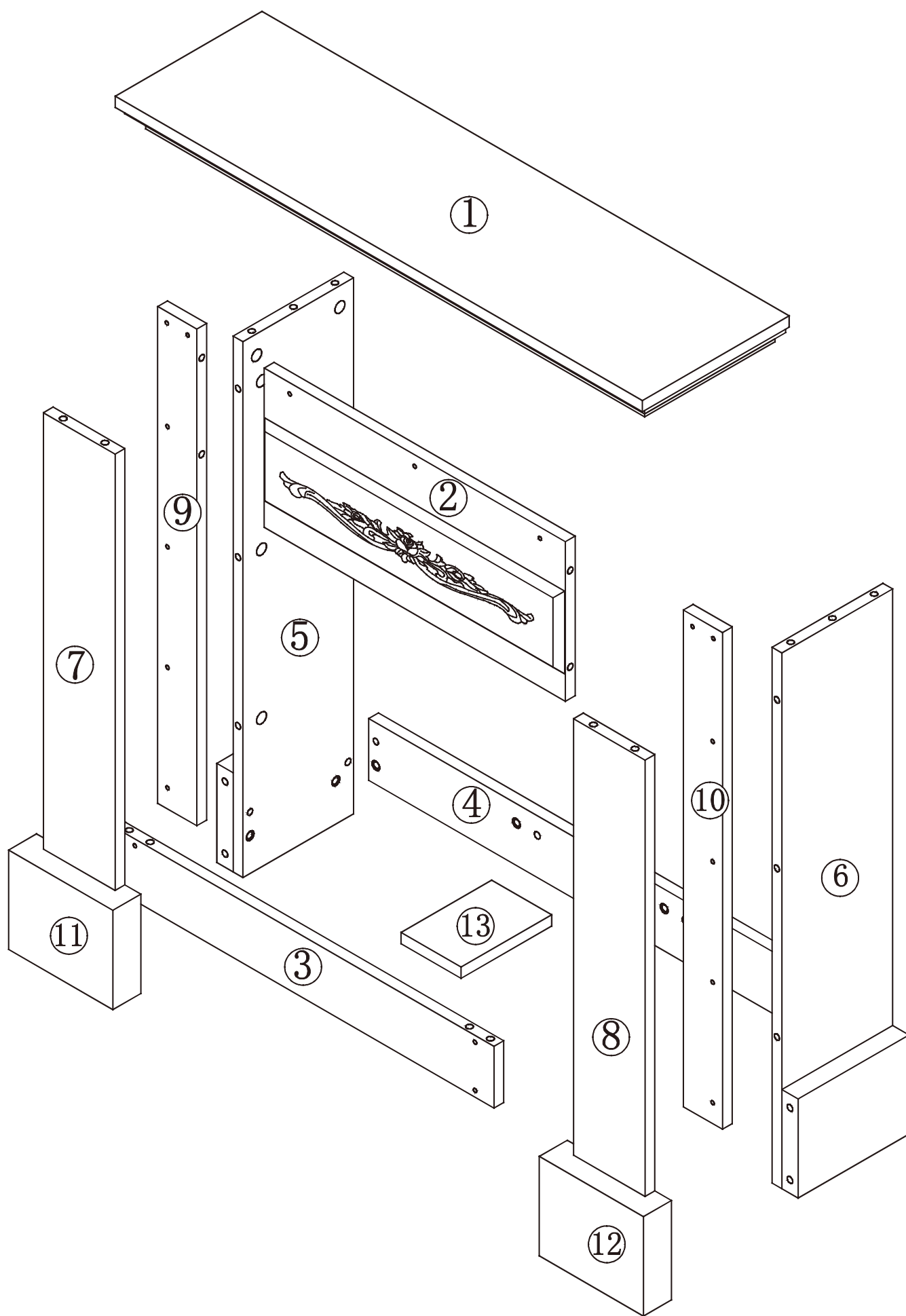







IT_Ruotare il bloccaggio a camma in senso orario per stringere.

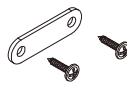

**PACKAGE CONTENT /CONTENU DE L'EMBALLAGE/
CONTENIDO DEL PAQUETE / CONTEÚDO DO PACOTE/
PACKUNGSINHALT/CONTENUTO DELLA CONFEZIONE/CONȚINUTUL PACHETULUI**

CODE/CODE /CÓDIGO/CÓ DIGO/CODE/ CODICE/ COD	DESCRIPTION/DESCRIPTION/DESCRIPCIÓN/DESCRIÇÃO/BE SCHREIBUNG/DESCRIZIONE/DESCRIERE	QTY/QTÉ/ CANT./ QNT./ MENGE/ QUANTITÀ/ Cantitate
1	Top Panel/Panneau supérieur/Panel superior/Painel superior/Oberes Bedienfeld/Pannello superiore/Panoul superior	1
2	Front Up Panel/Panneau avant supérieur/Panel frontal superior/Painel frontal superior/Vorderes oberes Bedienfeld/Pannello frontale superiore/Panou frontal	1
3	Front Base Panel/Panneau avant inférieur/Panel frontal inferior/Painel frontal inferior/Vorderes unteres Bedienfeld/Pannello frontale inferiore/Panou frontal de bază	1
4	Back Base Panel/Panneau arrière inférieur/Panel trasero inferior/Painel traseiro inferior/Hinteres unteres Bedienfeld/Pannello posteriore inferiore/Panou posterior	1
5	Left Side Panel/Panneau latéral gauche/Panel lateral izquierdo/Painel lateral esquerdo/Linkes Seitenbedienfeld/Pannello laterale sinistro/Panoul lateral stâng	1
6	Right Side Panel/Panneau latéral droit/Panel lateral derecho/Painel lateral direito/Rechtes Seitenbedienfeld/Pannello laterale destro/Panoul din dreapta	1
7	Left Front Panel/Panneau avant gauche/Panel frontal izquierdo/Painel frontal esquerdo/Linkes vorderes Bedienfeld/Pannello frontale sinistro/Panoul frontal stâng	1
8	Right Front Panel/Panneau avant droit/Panel frontal derecho/Painel frontal direito/Rechtes vorderes Bedienfeld/Pannello frontale destro/Panoul frontal drept	1
9	Left Trim Panel/Panneau de garniture gauche/Panel embellecedor izquierdo/Painel de acabamento esquerdo/Linke Verkleidung/Pannello di rivestimento sinistro/Panou de finisare stânga	1
10	Right Trim Panel/Panneau de garniture droit/Panel embellecedor derecho/Painel de acabamento direito/Rechte Verkleidung/Pannello di rivestimento destro/Panou de finisare dreapta	1
11	Left Foot Panel/Panneau de pied gauche/Panel inferior izquierdo/Painel inferior esquerdo/Linkes Fußbedienfeld/Pannello piede sinistro/Panoul din stânga	1
12	Right Foot Panel/Panneau de pied droit/Panel inferior derecho/Painel inferior direito/Rechtes Fußbedienfeld/Pannello piede destro/Panoul din dreapta	1
13	Case Panel/Panneau de boîtier/Panel de la carcasa/Painel da caixa/Gehäuse-Bedienfeld/Pannello custodia/Pannello del caso/Panou de cazuri	1

**Hardware Parts List/Liste des pièces de quincaillerie/Lista de piezas de hardware/
Lista de peças de ferragens/Teileliste für die Befestigungselemente/Elenco dei
componenti hardware/Lista pieselor de fixare**

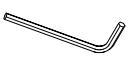
CODE/CO DE/CÓDI GO/CÓDI GO/CODE /CODICE/ COD	PICTURE/PHOTO/IM AGEN/IMAGEM/BILD /IMMAGINE/IMAGINE	DESCRIPTION/DESCRIPTION/DESCRIPCIÓN/DE SCRIÇÃO/BESCHREIBUNG/DESCRIZIONE/DESC RIERE	QTY/QTÉ/ CANT./ QNT./ MENGE/ QUANTITÀ/ Cantitate
A		Bolt/Boulon/Perno/Parafuso/Schraube/Bullone/ Șurub	12
B		Plastic Connector/Raccord en plastique/Conector de plástico/Conector de plástico/ Kunststoffverbinder/Connettore in plastica/Conector din plastic	6
C		Metal Dowel/Cheville métallique/Clavija metálica/Pino metálico/Metalldübel/Tassello metallico/Diblu metalic	10
D		Metal Cam/Came métallique/Leva metálica/Came metálico/Metallnocken/Camma metallica/Came metalică	10
E		Wood Dowel/Cheville en bois/Clavija de madera/Pino de madeira/Holzdübel/Tassello in legno/Diblu din lemn	26
F		Screw/Vis/Tornillo/Parafuso/Schraube/Vite/Șurub	19
G		Metal Connector/Raccord métallique/Conector metálico/Conector metálico/Metallverbinder/Connettore metallico/Conector metalic	2
H		Plastic Cap/Capuchon en plastique/Tapa de plástico/Tampa de plástico/Kunststoffkappe/Tappo in plastica/Capac din plastic	10
I		Fall Prevention Hardware/Quincaillerie de sécurité anti-chute/Accesorios de seguridad contra caídas/Ferragens de prevenção de quedas/ Sicherheitsbeschläge/Accessori anticaduta/Accessorii de siguranță împotriva căderii	2
J		8*20 Wooden Tenon/Tenon en bois 8*20/Espiga de madera de 8 x 20/Espiga de madeira 8*20/8*20 Holzzapfen/Tenone in legno 8*20/Știft din lemn 8*20	6
K		N4 spanner/Clé N4/Llave N.º 4/Chave N4/N4- Schraubenschlüssel/Chiave N4/Cheie N4	1

**Assembly Tools Required/Outils de montage nécessaires/Herramientas necesarias para el
montaje/Ferramentas necessárias para a montagem/Erforderliches Montagewerkzeug/Attrezzi
necessari per il montaggio/Unelte necesare pentru asamblare**



OR

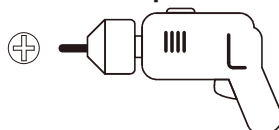

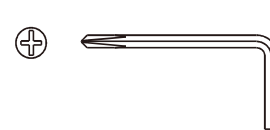

OR



Hand Drill/Perceuse à main/
Taladro manual/Berbequim
manual/Handbohrmaschine/
Trapano a mano/Mașină de
găurit manuală

Hex Key/Clé hexagonale/ Llave
Allen/Chave hexagonal/
Inbusschlüssel/Chiave a
brugola/Cheie hexagonală

A		2
E		4

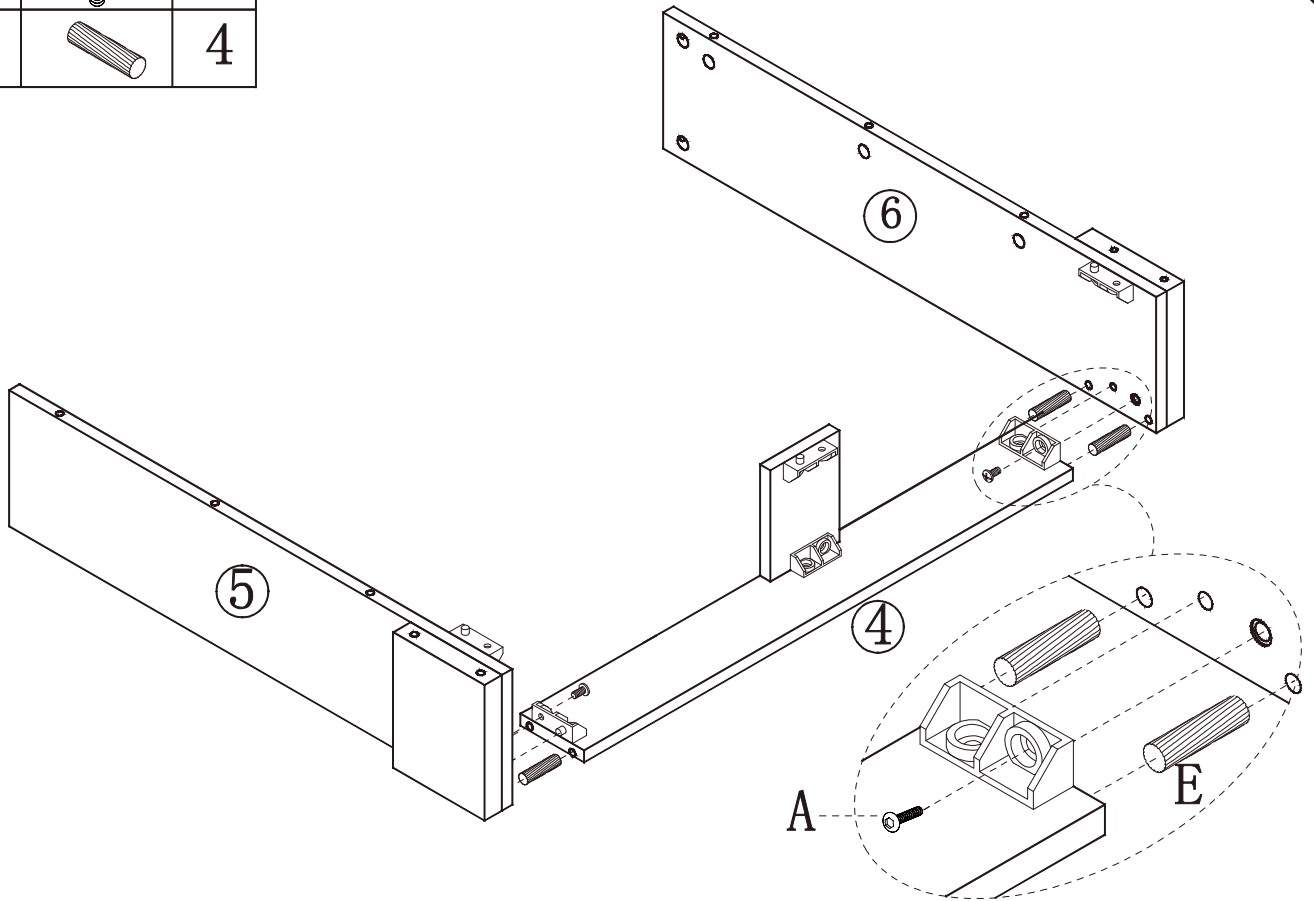

J		6
---	---	---

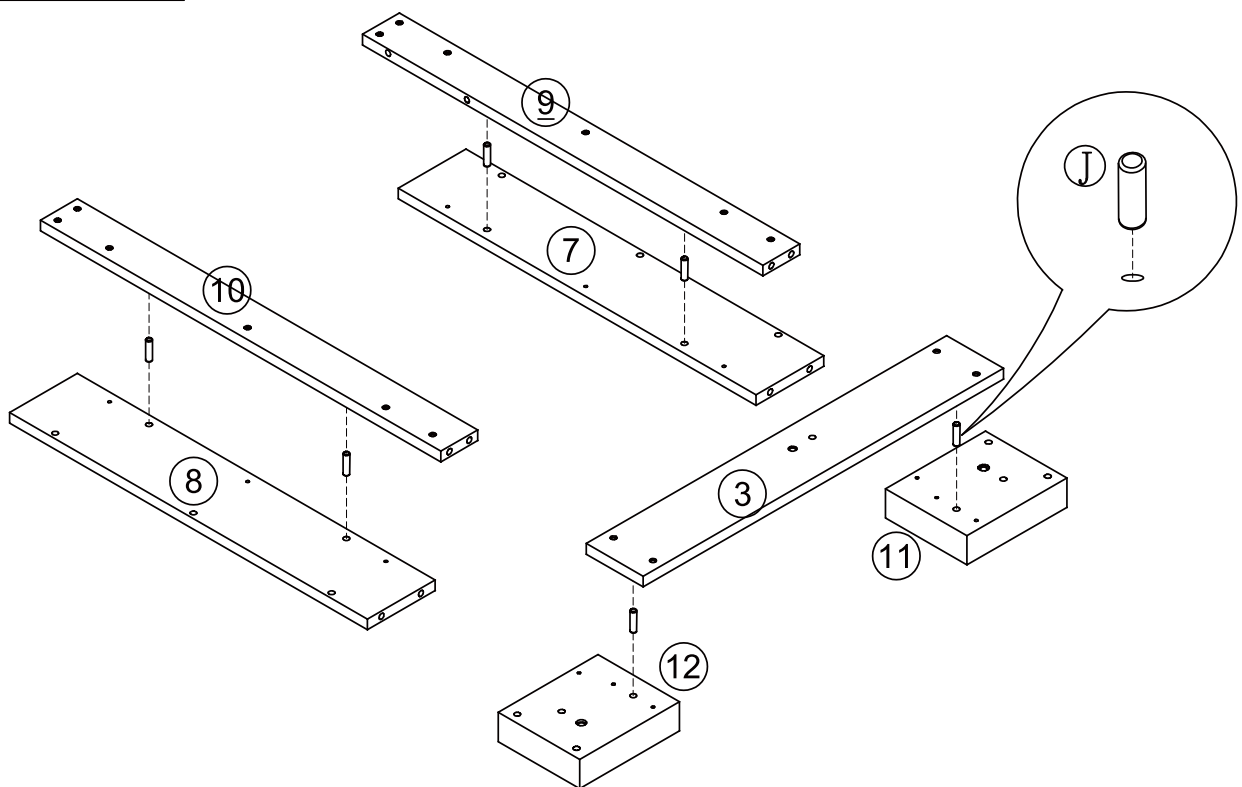

F 10

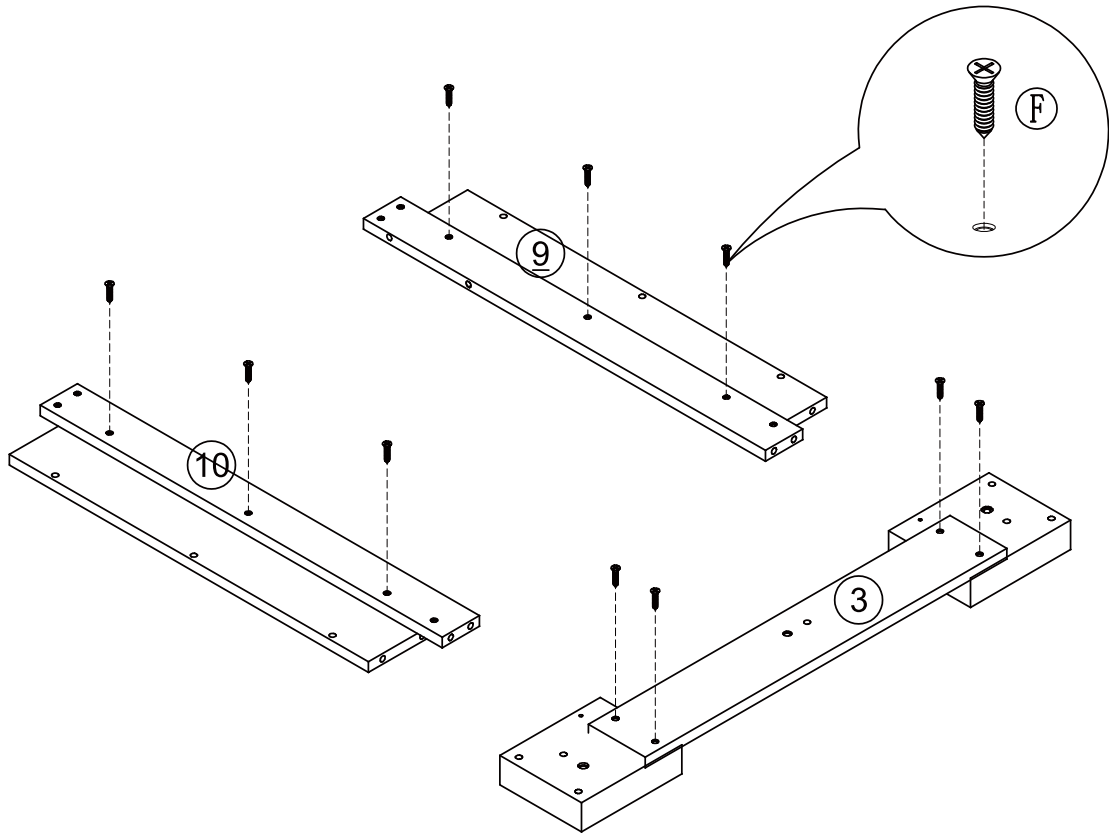

05



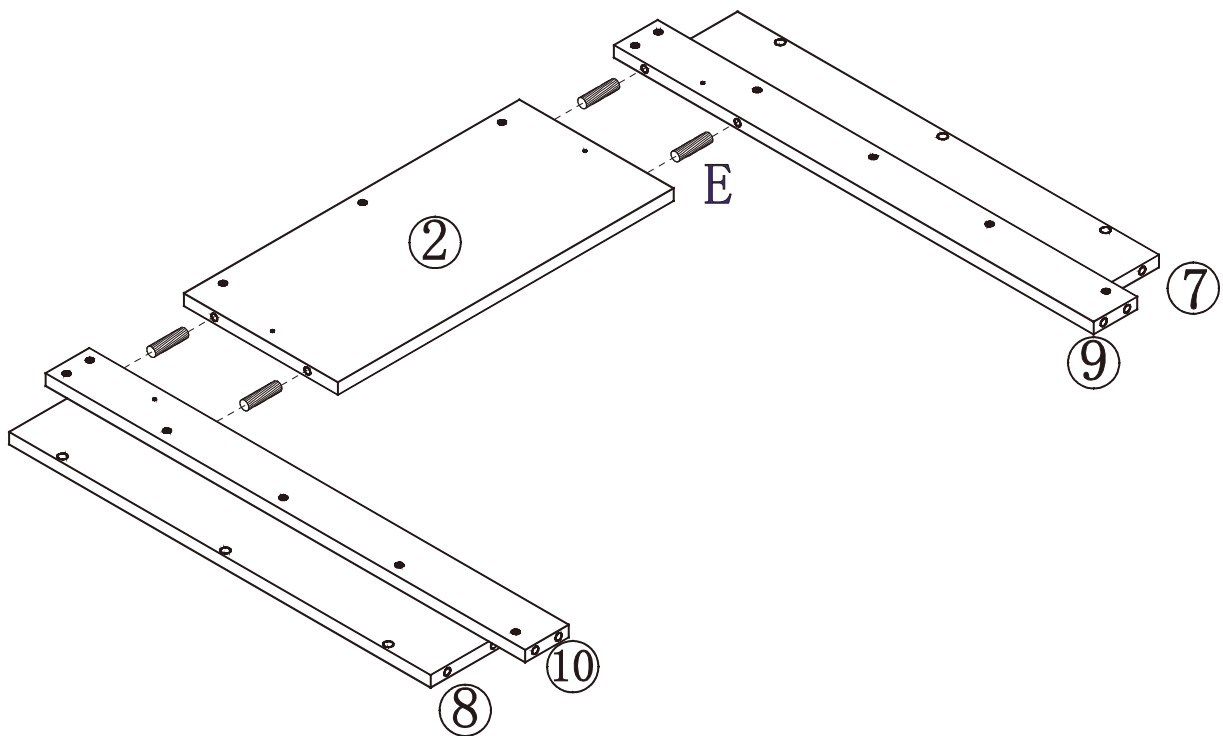

E 4

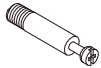
06



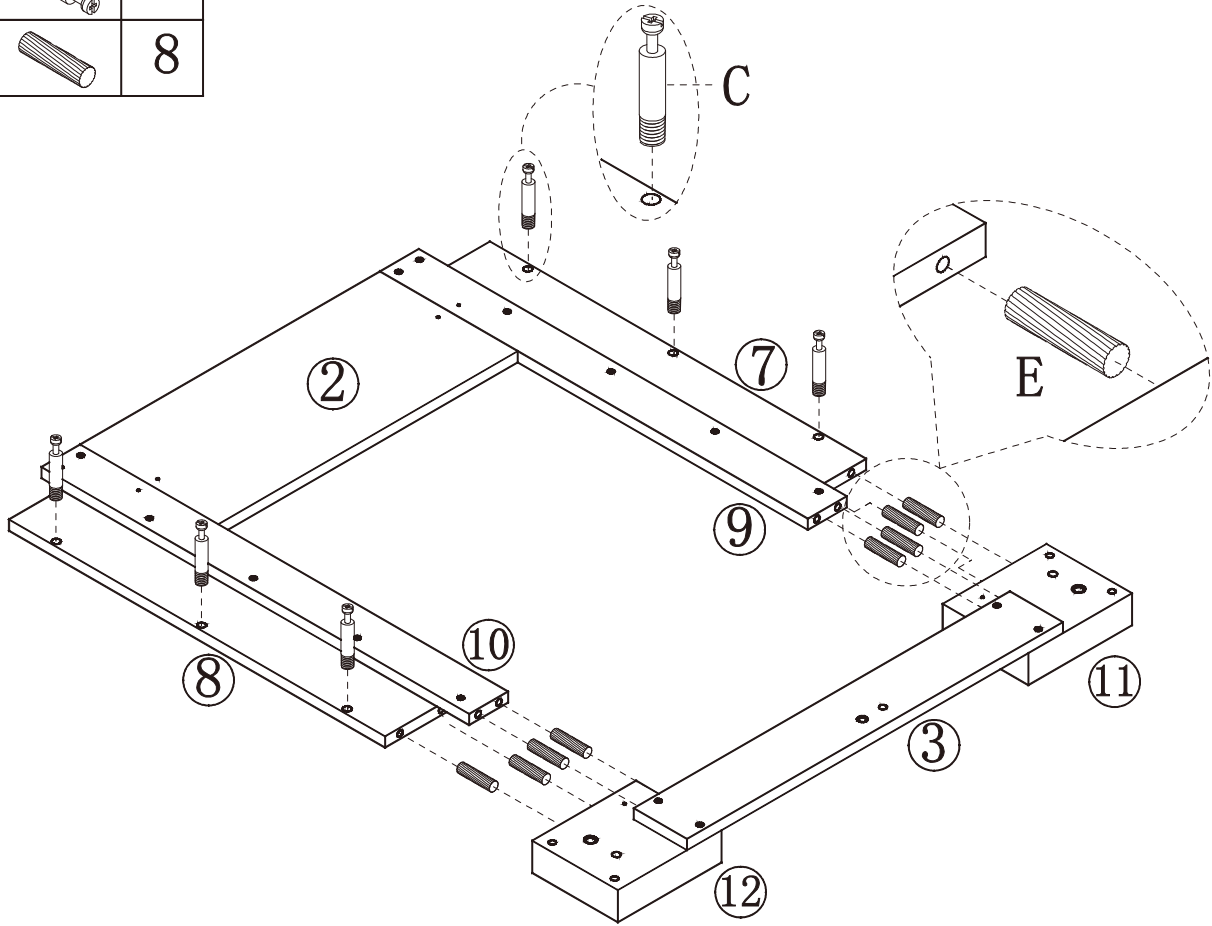



C		6
E		8

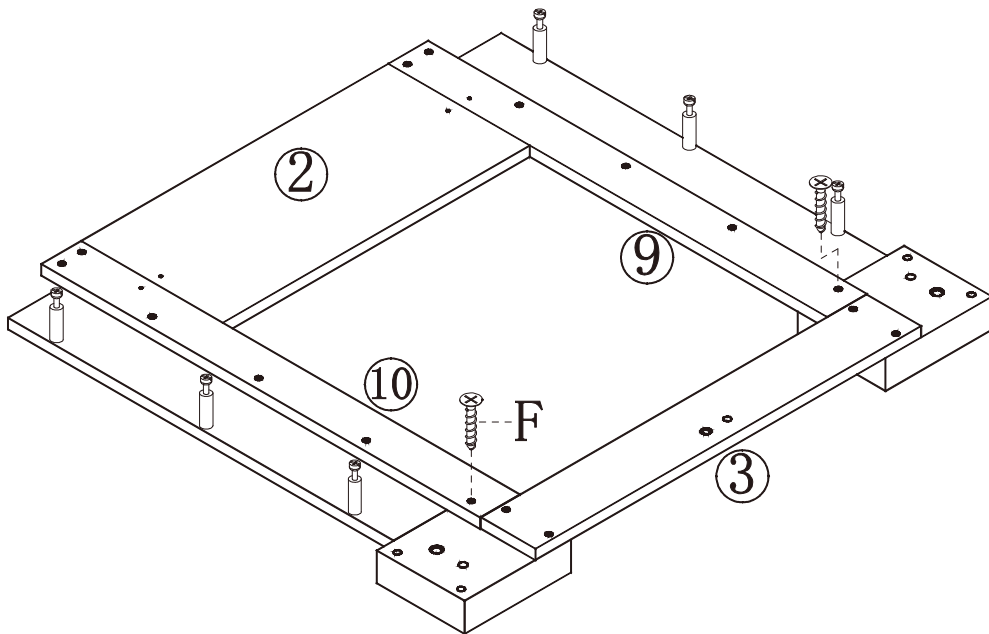

F		2
---	---	---



A		3
D		6
E		4
H		6

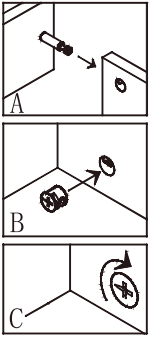
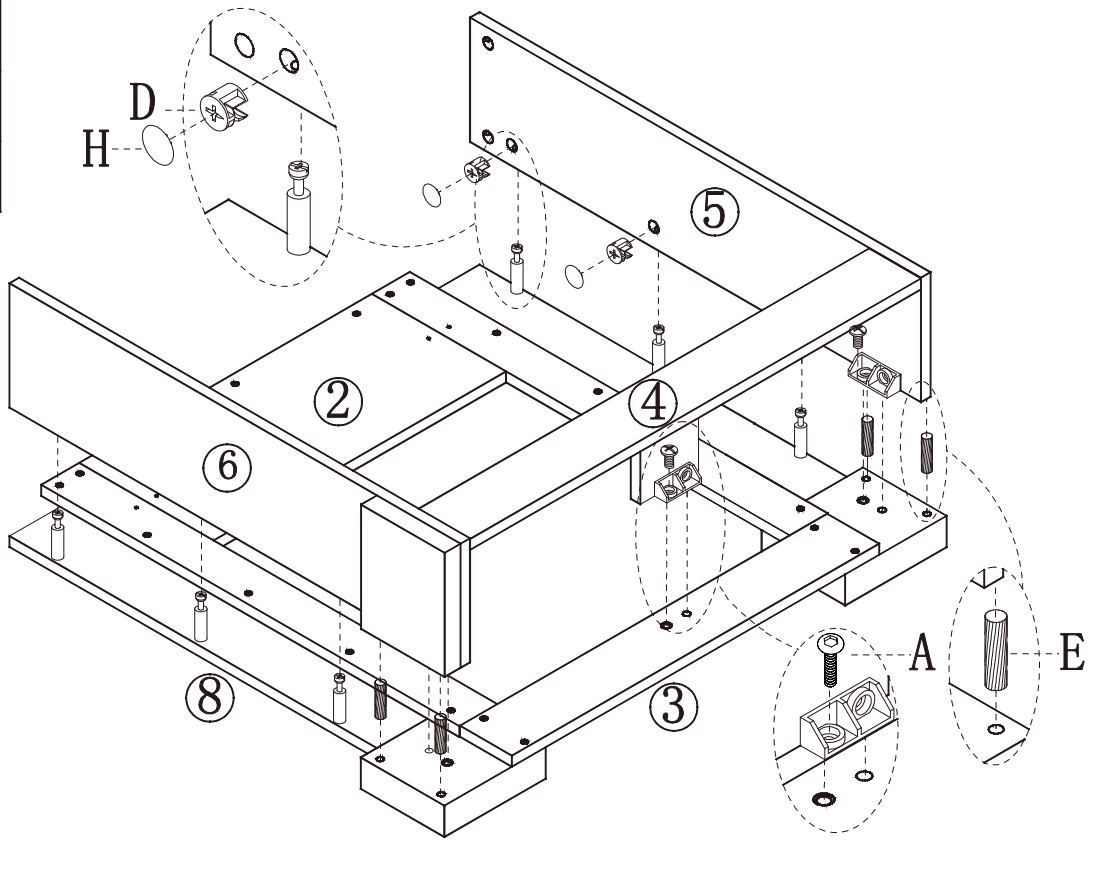

G		2
---	---	---

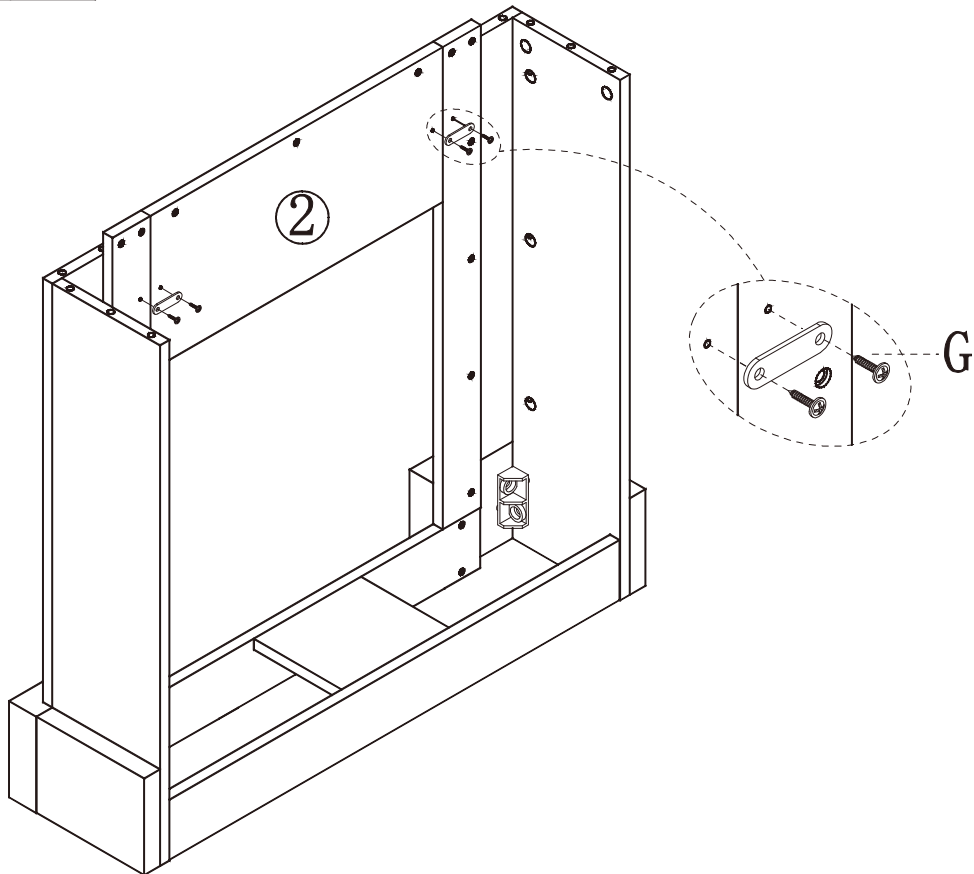

C

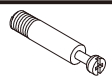

4

11

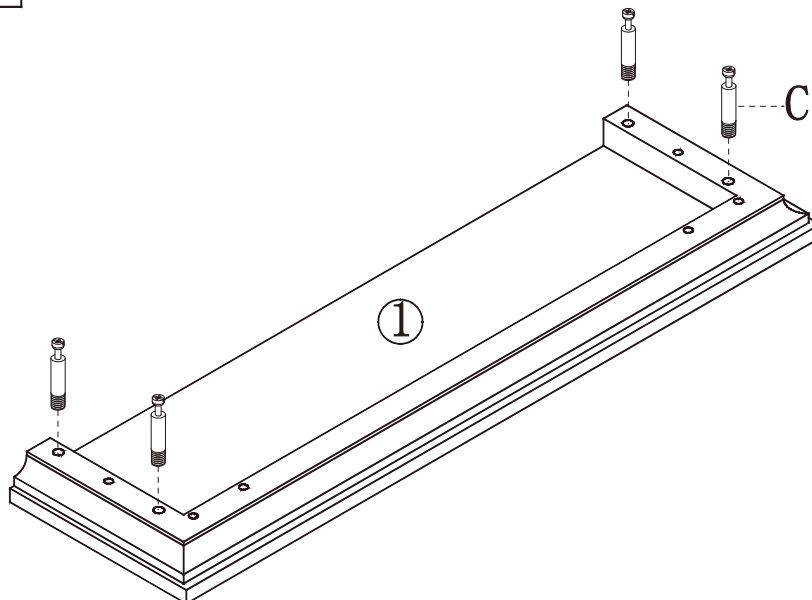

D



4

E



6

F



7

H



4

12

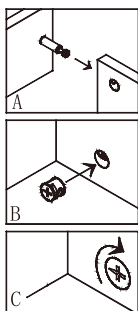
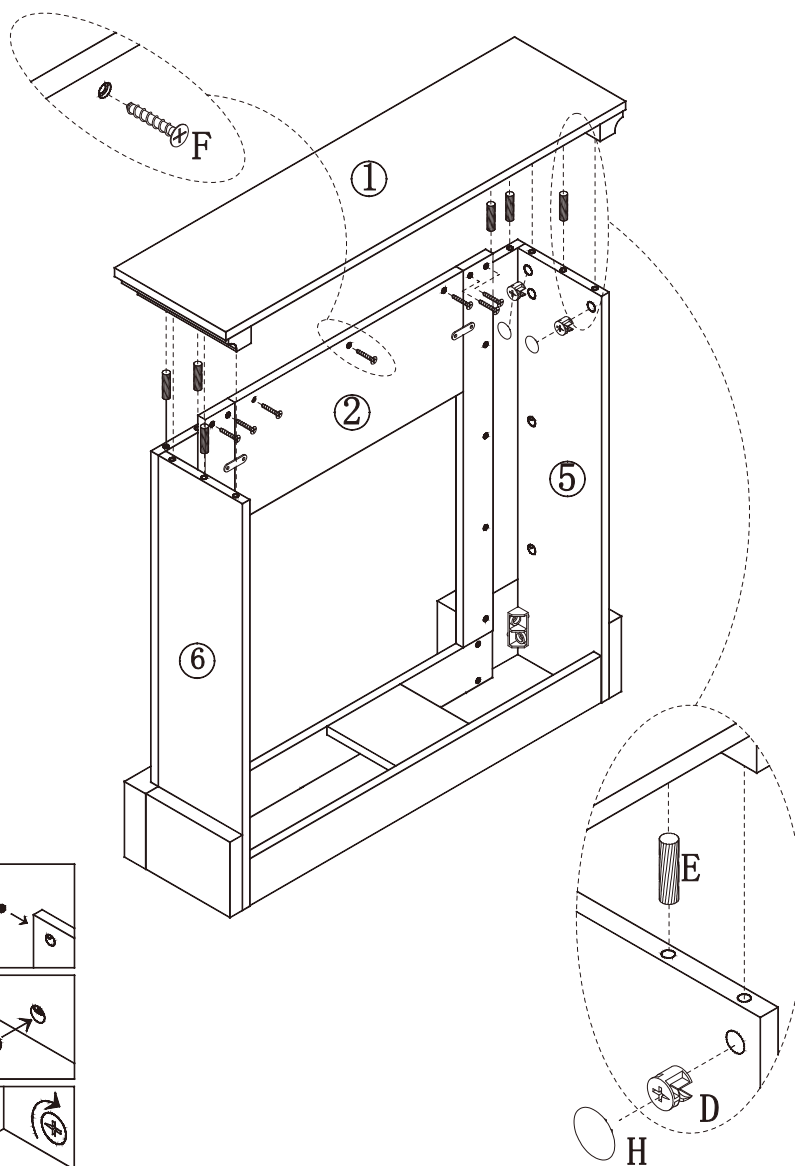

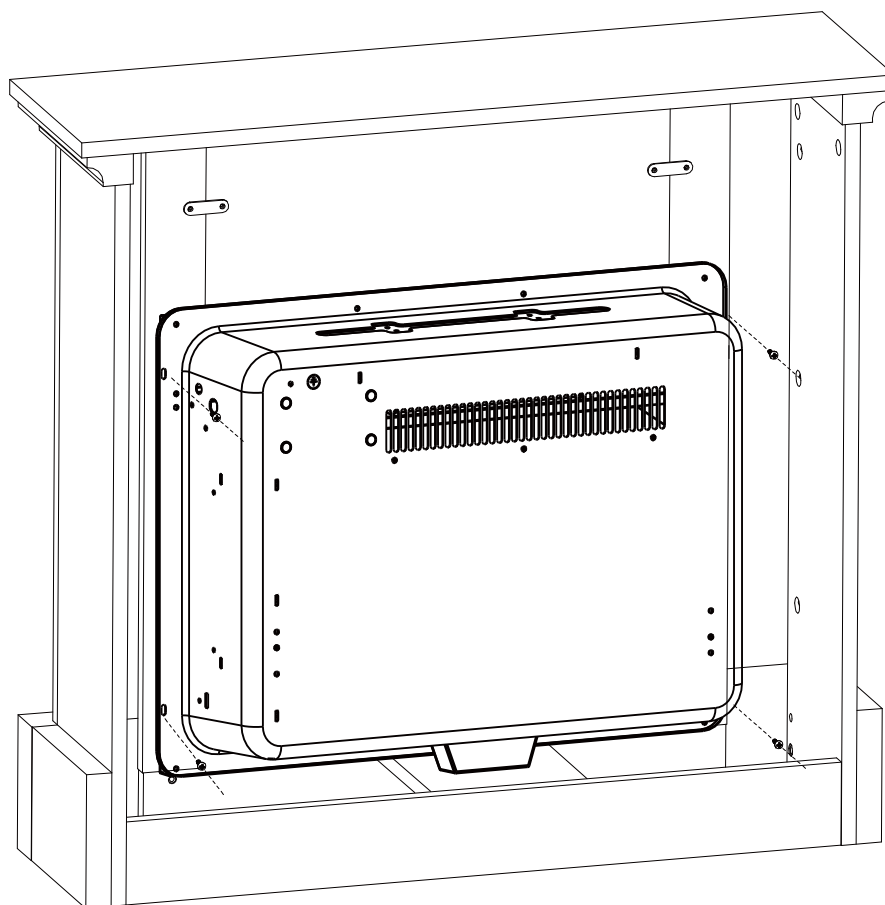

EN_FIREPLACE INSTALLATION

If you decide to install the fireplace into the mantel, carefully set the unit from the back of the mantel and center it in the opening.

Check the alignment and attach the unit to the mantel by inserting screws through the drilled holes on the trim to the mantel.

NOTE: Do not attempt to install the unit from the front of the mantel. It will not fit.

FR_INSTALLATION DE LA CHEMINÉE

Si vous décidez d'installer la cheminée dans le manteau, placez soigneusement l'appareil à l'arrière du manteau et centrez-le dans l'ouverture.

Vérifiez l'alignement et fixez l'appareil au manteau en insérant des vis dans les trous percés dans la garniture du manteau.

REMARQUE : N'essayez pas d'installer l'appareil à l'avant du manteau. Il ne s'adaptera pas.

ES_INSTALACIÓN DE LA CHIMENEA

Si decide instalar la chimenea en la repisa, coloque cuidadosamente la unidad desde la parte posterior de la repisa y céntrela en la abertura.

Compruebe la alineación y fije la unidad a la repisa insertando tornillos a través de los orificios perforados en el borde de la repisa.

NOTA: No intente instalar la unidad desde la parte delantera de la repisa. No encajará.

PT_INSTALAÇÃO DA LAREIRA

Se decidir instalar a lareira na cornija, coloque cuidadosamente a unidade pela parte de trás da cornija e centralize-a na abertura.

Verifique o alinhamento e fixe a unidade à cornija, inserindo parafusos nos orifícios perforados na guarnição da cornija.

NOTA: Não tente instalar a unidade pela parte da frente da cornija. Não vai caber.

DE_INSTALLATION DES KAMINS

Wenn Sie sich dafür entscheiden, den Kamin in den Kaminsims einzubauen, setzen Sie das Gerät vorsichtig von der Rückseite des Kaminsimses aus ein und zentrieren Sie es in der Öffnung.

Überprüfen Sie die Ausrichtung und befestigen Sie das Gerät am Kaminsims, indem Sie Schrauben durch die gebohrten Löcher in der Verkleidung in den Kaminsims eindrehen.

HINWEIS: Versuchen Sie nicht, das Gerät von der Vorderseite des Kaminsimses aus einzubauen. Es passt nicht.

IT_INSTALLAZIONE DEL CAMINO

Se si decide di installare il camino nella mensola, posizionare con cura l'unità dal retro della mensola e centrarla nell'apertura.

Controllare l'allineamento e fissare l'unità alla mensola inserendo le viti nei fori praticati sul rivestimento della mensola.

NOTA: non tentare di installare l'unità dalla parte anteriore della mensola. Non si adatterà.

RO_INSTALLAREA ŞEMINEULUI

Dacă decideți să instalați șemineul în cornișă, așezați cu grijă aparatul din partea din spate a cornișei și centrați-l în deschidere.

Verificați alinierea și fixați aparatul de cornișă introducând șuruburi prin orificiile găurite în ramă, în cornișă.

NOTĂ: Nu încercați să instalați aparatul din partea din față a cornișei. Nu se va potrivi.

I



2

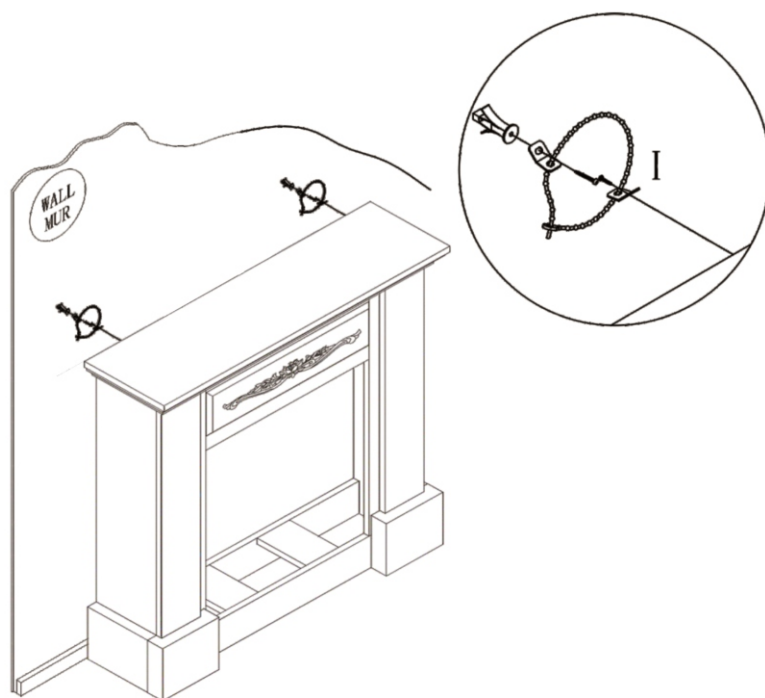

Done

EN_Prevent toppling

Installed anti-toppling can prevent toppling

FR_Empêcher le renversement

L'installation d'un dispositif anti-renversement peut empêcher le renversement.

ES_Evitar vuelcos

La instalación de dispositivos antivuelco puede evitar los vuelcos.

PT_Evite tombamentos

A instalação de um dispositivo anti-tombamento pode evitar tombamentos.

DE_Umkippen verhindern

Eine installierte Kippschutzvorrichtung kann ein Umkippen verhindern.

IT_Prevenire il ribaltamento

L'installazione di un sistema anti-ribaltamento può prevenire il ribaltamento.

RO_Prevenirea răsturnării

Sistemele anti-răsturnare instalate pot preveni răsturnarea

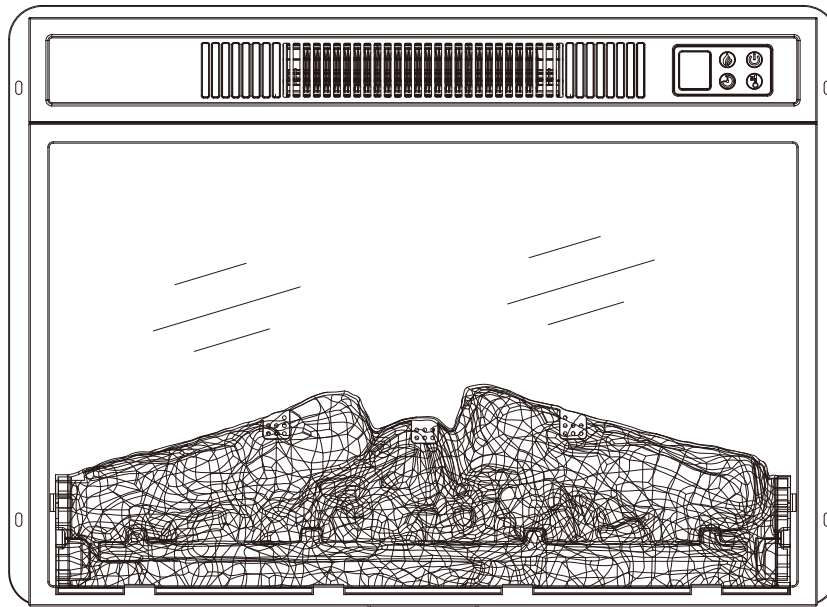

INSTALLER/CONSUMER SAFETY INFORMATION

WARNING

FAILURE TO FOLLOW THE INFORMATION PROVIDED IN THIS MANUAL MAY RESULT IN ELECTRICAL SHOCK OR FIRE, LEADING TO PROPERTY DAMAGE, PERSONAL INJURY OR EVEN LOSS OF LIFE, FOR THE SAFETY OF YOU AND OTHERS. IT IS IMPORTANT TO CAREFULLY READ AND FOLLOW ALL INSTRUCTIONS IN THIS MANUAL.

FOR YOUR SAFETY

Servicing this appliance must be performed by a qualified service agency.
FOR THE SAFETY OF YOU AND OTHERS, DO NOT STORE OR USE GASOLINE OR OTHER FLAMMABLE VAPOURS OR LIQUIDS NEAR THIS OR ANY OTHER APPLIANCE. DOING SO MAY RESULT IN A FIRE OR EXPLOSION.

IMPORTANT INSTRUCTIONS

- Read all instructions before using this appliance. Failure to follow instructions could result in a fire or electric shock- it will also void your warranty.
- This appliance can be used by children aged from 8 years and above and persons with reduced physical, sensory or mental capabilities or lack of experience and knowledge if they have been given supervision or instruction concerning use of the appliance in a safe way and understand the hazards involved. Children shall not play with the appliance. Cleaning and user maintenance shall not be made by children without supervision.
- Children of less than 3 years should be kept away unless continuously supervised.
- Children aged from 3 years and less than 8 years shall only switch on/off the appliance provided that it has been placed or installed in its intended normal operating position and they have been given supervision or instruction concerning use of the appliance in a safe way and understand the hazards involved. Children aged from 3 years and less than 8 years shall not plug in, regulate and clean the appliance or perform user maintenance.
- **CAUTION** - Some parts of this product can become very hot and cause burns. Particular attention has to be given where children and vulnerable people are present.
- If the supply cord is damaged, it must be replaced by the manufacturer, its service agent or similarly qualified persons in order to avoid a hazard.
- **CAUTION:** In order to avoid a hazard due to inadvertent resetting of the thermal cutout, this appliance must not be supplied through an external switching device, such as a timer, or connected to a circuit that is regularly switched on and off by the utility.



- **WARNING:** In order to avoid overheating, do not cover the heater.
- The heater must not be located immediately below a socket-outlet.
- Do not use this heater in the immediate surroundings of a bath, a shower or a swimming pool.
- Do not use this heater if it has been dropped;
- Do not use if there are visible signs of damage to the heater;
- Use this heater on a horizontal and stable surface, or fix it to the wall, as applicable.
- **WARNING:** Do not use this heater in small rooms when they are occupied by persons not capable of leaving the room on their own, unless constant supervision is provided.
- **WARNING:** To reduce the risk of fire, keep textiles, curtains, or any other flammable material a minimum distance of 1 m from the air outlet.
- Some parts of this product will become very hot. Do not touch with hands to avoid burns.
- Before connecting the appliance, ensure the mains voltage matches the appliance, specified on the rating plate. Also, ensure the outlet is suitably grounded.
- Do not attempt to repair, disassemble or modify the appliance. The unit does not

contain user-serviceable parts.

- Always unplug the appliance when not in use, or when moving or cleaning it. When unplugging the heater, do not pull the cord as this can cause damage. Instead, grasp the plug firmly and pull it out of the socket.
- Keep the heater clean. Do not let anything enter the ventilation or exhaust opening - this can cause an electric shock, fire or damage to the heater. Do not use the appliance for anything other than its intended use. This appliance is for domestic indoor use only.
- There might be a slight odour during the first few minutes of initial use, or after being stored for a long period. This is normal and will quickly disappear.
- Do not use this heater if the glass is damaged.
- Do not use extension cords for this heater. The cord could overheat, which is a fire hazard.
- This fireplace gets hot during use. To avoid burns, do not let bare skin touch the hot surfaces. If provided, use handles when moving this appliance.
- Keep combustible materials (furniture, pillows, bedding, paper, clothes and curtains) at least three feet from the front and sides of this appliance.
- The appliance is for indoor use only. It is not to be used in bathrooms, laundry areas or similar locations. Do not use this appliance near bathtubs or other bodies of water.
- Do not run the cord under carpeting. Do not cover the cord with throw rugs, runners or anything similar. Keep the cord away from congested areas, so it cannot be tripped over.
- When unplugging the appliance, turn all controls to the 'off' position, then remove the plug from the outlet.
- This appliance has hot and arching or sparking parts inside. Keep away from gasoline, paint and other flammable liquids.
- Do not use this appliance as a drying rack for clothing.
- This electric heater warms up a room quickly, whilst providing a nice aesthetic. It does not need to be a constant or permanent source of heating for the home.
- To prevent hair, dust and lint from building up, which could block the outlet, clean this appliance regularly.
- Do not use aerosols or steam cleaners on or around this appliance.
- This product is to be used in well-insulated spaces.
- When the inner temperature of this insert reaches $85+2^{\circ}\text{C}$, the insert will automatically turn off. To reset the temperature limiting control, disconnect the power supply by either unplugging the device or turning off the main switch for a minimum of 10 minutes.
- **KEEP THESE INSTRUCTIONS SAFE.**

ELECTRIC FIREPLACE SPECIFICATIONS

Voltage	220~240V AC
Frequency	50Hz
Watts	1800~2000W

CONTROL PANEL AND REMOTE CONTROL

The control panel is on the top right corner of the appliance. When changing a function with the control panel or remote, a corresponding indicator will be displayed.

The indicator shows what function has been changed and the level selected. When the function is turned off, the corresponding indicator will fade away.

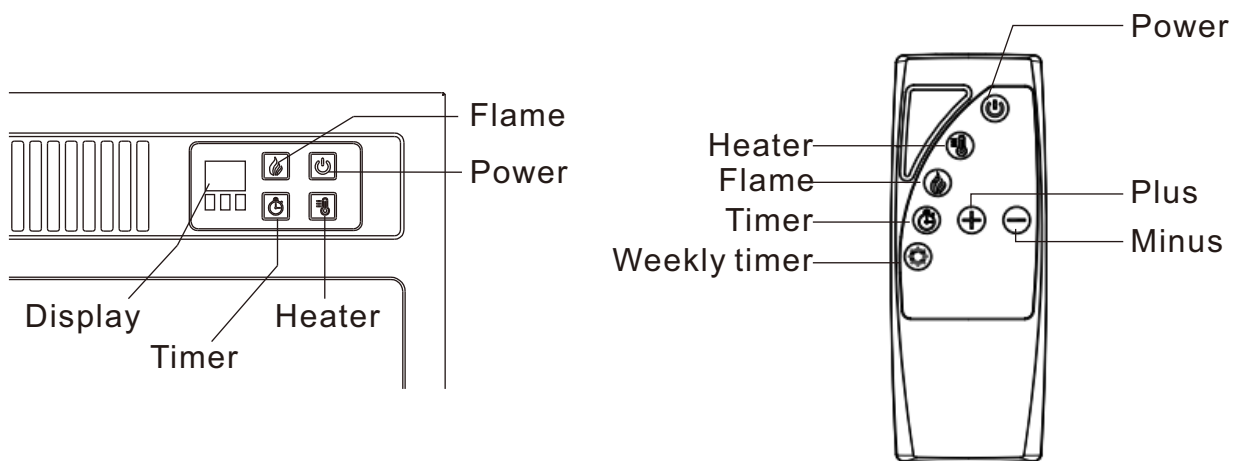







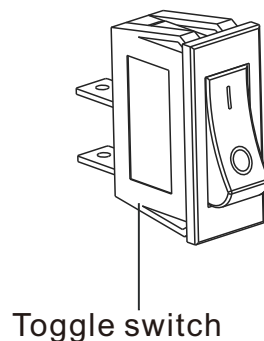





TOGGLE SWITCH

The toggle switch is at the back of the unit.

NOTE: Before using this fireplace, ensure the toggle switch is set to 'I'. To turn off the unit, set the toggle switch to 'O'.



OPERATING INSTRUCTIONS

	<p>Power: This button will put the appliance on standby, whilst allowing you to view the flame effect through the screen. Pressing the same button again will turn off all functions simultaneously.</p>
	<p>Timer: Press the button repeatedly to cycle through the available options, which include 30 minutes, one hour, two hours, three hours, four hours, five hours, six hours and 'off'. The display will show the corresponding time setting, such as '30' for 30 minutes or '3H' for three hours. Once the timer is set, the fireplace will automatically turn off when the timer reaches zero minutes. The current timer can be seen on the display. 'NONE' indicates that the timer is currently off.</p>
	<p>Flame: This button controls the flame effect, so you can adjust the flame to your desired level of intensity. Press the button to increase or decrease the flame effect. Continue to press it to cycle through the available settings. The brightness levels of the flame are high, medium, low and off. The display will indicate the current setting as L3, L2, L1 or off, respectively.</p>
	<p>Heater: Press  to turn ON/OFF the heating function. The default temperature is 27°C (82°F). Hold  on the control panel for 5 seconds. When the display flashes, press it again to adjust the temperature (range: 17-27°C /62-82°F). You can also use the   buttons on the remote control. When the heater is activated, press  for 5 seconds to change the temperature unit from Celsius(°C) to Fahrenheit(°F). Note: When the ambient temperature exceeds the set temperature, the machine enters energy-saving mode and stops heating. Set to "ON" for continuous heating.</p>
	<p>Weekly timer: Press  button on remote control to turn on the weekly timer. Use  on remote control to increase the time and temperature during the weekly timer setting. Use  on remote control to decrease the time and temperature during the weekly timer setting.</p>

WEEKLY TIMER SETTING OPERATION

1. Press the "Weekly Timer" button to start the weekly timer setting. The display will show '0', which means no timer has been set yet. If there is already a number displayed, it means the timer has been set previously.
2. Press the "Weekly Timer" button a second time until the last digit starts flashing. The display will show '1d', which means the weekly timer starts today. You can also set it to start from the second day (2d), third day (3d), fourth day (4d), fifth day (5d), sixth day (6d) or seventh day (7d).
3. Press the "Weekly Timer" button a third time to set the starting working hours. Use the '+' and '-' buttons to adjust the hour between 0-23.
4. Press the "Weekly Timer" button a fourth time to set the power-off working hours. Use the '+' and '-' buttons to adjust the hour between 0-23.
5. Press the "Weekly Timer" button a fifth time to set the desired temperature. Use the '+' and '-' buttons to adjust the temperature between 17-27°C or to set it 'on/off'.
6. Press the "Weekly Timer" button a sixth time to move to the next day. The display will show '2d' - the operation method is the same as above.
7. Repeat the above steps for each day of the week. Note: If no button is pressed within 10 seconds during the time setting, the unit will automatically exit the 7-day weekly timer setting.

Two ways to clear the Weekly Timer:

1. Press and hold  for 5 seconds to clear the settings.
2. The Weekly Timer will automatically clear after the power is disconnected.

OPEN WINDOW FUNCTION (ADDITIONAL HIDDEN FUNCTIONS)

In the power on state, please press and hold the flame button for 5 seconds. The display screen will show "[]", indicating that the window detection function has been turned on; In the thermostat controlled heating mode, when the ambient temperature drops by more than 5°C for more than 5 minutes, the display screen keeps showing "[]" and flashes, indicating that a window is open or there may be some cooling material open, and the temperature control turns off the heating. You need to briefly press the heating button or turn off the appliance to stop flashing.

To turn off the window opening function, press and hold the flame button for 5 seconds, and the display screen will show "E3" or "E8".

TROUBLE SHOOTING GUIDE

PROBLEM	POSSIBLE CAUSE AND SUGGESTED SOLUTION
Fire is not switching on.	<ol style="list-style-type: none"> 1. Ensure the mains switch is on. 2. Ensure the unit is plugged into a standard 220-240V outlet. 3. Replace the fuse in the plug.
Logs glow, but the flame effect does not work.	Check to see if the spinning motor is working.
The buttons are in the 'on' position, but the heater does not work.	Turn all buttons to the 'OFF' position and unplug the unit for 10 minutes. After 10 minutes, plug the unit back in-it should operate normally.
The unit makes a lot of noise.	<ol style="list-style-type: none"> 1. There may be a level of noise associated with using this appliance. When the flame effect is in use, the motor is used, which may produce some noise that is noticeable when there is no other background noise. 2. When the heater is in use, there may be a higher level of noise associated with the heater due to the airflow required for heat production.
There is a visible fame effect, but the heater does not blow warm air.	<ol style="list-style-type: none"> 1. Ensure the temperature setting is greater than the room temperature. 2. Press the heater several times, ensuring it is in the 'ON' position.
Remote is not operating.	<ol style="list-style-type: none"> 1. Repeatedly pressing buttons in rapid succession may cause the transmitter to malfunction. Use the remote control at a slow and measured pace. Press the remote control buttons gently. 2. Check the batteries and replace them if needed.

BATTERY REPLACEMENT

Batteries are not included in the package due to safety concerns during.

Batteries can be purchased at any electronics store.

The part number for the battery is AAA*2.

Please follow the sequence below to replace the battery.

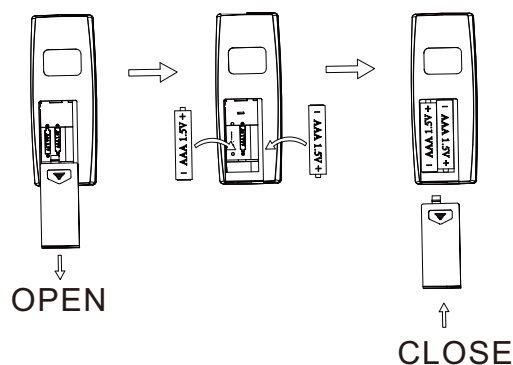

If the product is not in use for long periods, remove the battery.

Batteries may contain hazardous substances that could endanger the environment or human health.

Used batteries should not be thrown away with regular household waste.

Instead, they should be disposed of properly at designated recycling centres. Recycling used batteries helps protect the environment and human health by preventing harmful chemicals from being released into the ecosystem. Recycling also helps to conserve natural resources by reusing materials.

DISPOSAL



Check your local municipality, waste disposal service or the store of purchase for more information on proper disposal methods.

SAFETY CUT-OUT SYSTEM

This feature prevents overheating and potential fire hazards. The safety cut-out system activates if the air inlets or outlets of the appliance become obstructed - it will prevent the heater from operating. If the cut-out is activated, the LED display panel will remain operational, but the fan heater will not work.

To reset the safety cut-out, the appliance must be switched off at the wall socket or outlet, Leave the appliance off for 10 minutes, ensuring that any obstructions are removed. After 10 minutes, the appliance can be switched on again at the wall socket, and then turned on at the control switches. If the appliance does not work correctly after this procedure has been followed, check the fuse in the wall outlet. If problems persist, contact an electrician or maintenance engineer.

It is important to follow the safety instruction provided with this product. The safety cut-out system should not be bypassed or tampered with in any way. This can compromise the safety of the appliance and increase the risk of fire hazards.

CLEANING AND MAINTENANCE

UNPLUG THE APPLIANCE BEFORE CLEANING OR MAINTENANCE!

For general cleaning, use a soft duster - never use harsh abrasives or cleaners.

Clean the glass viewing screen with a soft cloth.

If in doubt, contact a qualified electrician.

Only use genuine manufacturer spare parts when repairing your appliance. Using non-genuine parts may result in the appliance not functioning properly or even being dangerous.

Your supplier should provide you with genuine spare parts or direct you to a trusted retailer.

Replacing the remote control battery;

When the battery becomes weak, the range of the remote control becomes shorter.

Replace the battery with a new CR2025 lithium battery.

NOTE: Keep the lithium battery out of the reach of children.

Information requirements for electric local space heaters

Model identifier(s):820-161V90					
Item	Symbol	Value	Unit	Item	Unit
Heat output			Type of heat output/room temperature control (select one)		
Nominal heat output	P_{nom}	1.818	kW	Single stage heat output and no room temperature control	[no]
Minimum heat output (indicative)	P_{min}	N/A	kW	Two or more manual stages, no room temperature control	[no]
Maximum continuous heat output	$P_{max.c}$	1.818	kW	With mechanic thermostat room temperature control	[no]
Power consumption			With electronic room temperature control		
In off mode	P_o	0.00	W	Electronic room temperature control plus day timer	[no]
In standby mode	P_{sm}	0.32	W	Electronic room temperature control plus week timer	[yes]
In idle mode	P_{idle}	0.40	W	Other control options (multiple selections possible)	
In network standby	P_{nsm}	N/A	W	Room temperature control, with presence detection	[no]
				Room temperature control, with open window detection	[yes]
Standby mode with display of information or status			[no]	Distance control option	[no]
Seasonal space heating energy efficiency in active mode	$\eta_{s,on}$	92.0	%	Adaptive start control	[no]
				Working time limitation	[no]
				Black bulb sensor	[no]
				Self-learning functionality	[no]
				Control accuracy	[no]
Contact details:	IMPORTER ADDRESS: MH STAR UK Ltd 1 Northampton Cross Logistics Park Northampton Cross Road Northampton NN4 9FH MADE IN CHINA				

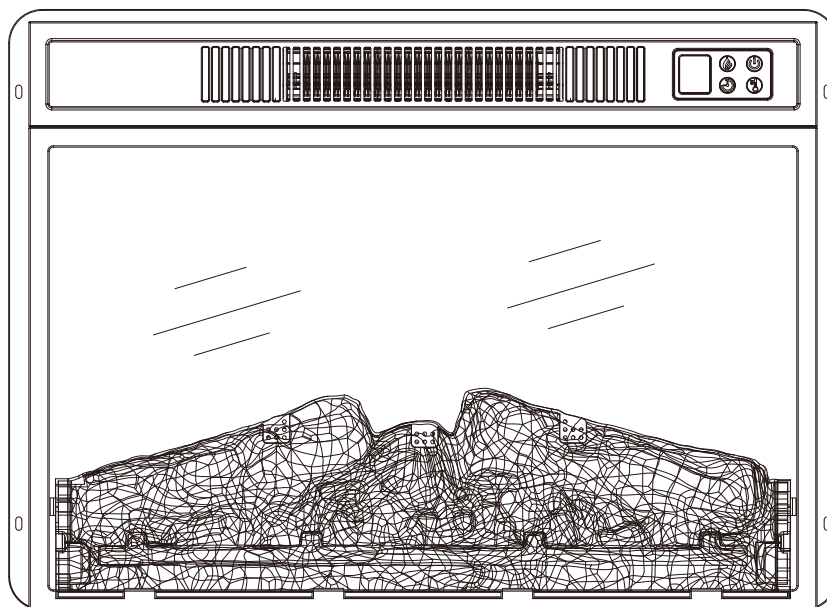

INFORMATIONS DE SÉCURITÉ POUR L'INSTALLATEUR/LE CONSOMMATEUR

AVERTISSEMENT

LE NON-RESPECT DES INFORMATIONS FOURNIES DANS CE MANUEL PEUT ENTRAÎNER UN CHOC ÉLECTRIQUE OU UN INCENDIE, PROVOQUANT DES DOMMAGES MATÉRIELS, DES BLESSURES CORPORELLES, VOIRE LA MORT. POUR VOTRE SÉCURITÉ ET CELLE DES AUTRES, IL EST IMPORTANT DE LIRE ATTENTIVEMENT ET DE SUIVRE TOUTES LES INSTRUCTIONS CONTENUES DANS CE MANUEL.

POUR VOTRE SÉCURITÉ

L'entretien de cet appareil doit être effectué par un service après-vente qualifié. POUR VOTRE SÉCURITÉ ET CELLE DES AUTRES, NE STOCKEZ PAS ET N'UTILISEZ PAS D'ESSENCE OU D'AUTRES VAPEURS OU LIQUIDES INFLAMMABLES À PROXIMITÉ DE CET APPAREIL OU DE TOUT AUTRE APPAREIL. CELA POURRAIT PROVOQUER UN INCENDIE OU UNE EXPLOSION.

IMPORTANT INSTRUCTIONS

- Lisez toutes les instructions avant d'utiliser cet appareil. Le non-respect des instructions peut entraîner un incendie ou un choc électrique, et annulera également votre garantie.
- Cet appareil peut être utilisé par des enfants âgés d'au moins 8 ans et par des personnes ayant des capacités physiques, sensorielles ou mentales réduites ou dénuées d'expérience ou de connaissance, s'ils (si elles) sont correctement surveillé(e)s ou si des instructions relatives à l'utilisation de l'appareil en toute sécurité leur ont été données et si les risques encourus ont été appréhendés. Les enfants ne doivent pas jouer avec l'appareil.
- Le nettoyage et l'entretien par l'utilisateur ne doivent pas être effectués par des enfants sans surveillance.
- Il convient de maintenir à distance les enfants de moins de 3 ans, à moins qu'ils ne soient sous une surveillance continue. Les enfants âgés entre 3 ans et 8 ans doivent uniquement mettre l'appareil en marche ou à l'arrêt, à condition que ce dernier ait été placé ou installé dans une position normale prévue et que ces enfants disposent d'une surveillance ou aient reçu des instructions quant à l'utilisation de l'appareil en toute sécurité et en comprennent bien les dangers potentiels. Les enfants âgés entre 3 ans et 8 ans ne doivent ni brancher, ni régler ni nettoyer l'appareil, et ni réaliser l'entretien de l'utilisateur.
- **ATTENTION** - Certaines parties de ce produit peuvent devenir très chaudes et provoquer des brûlures. Il faut prêter une attention particulière en présence d'enfants et de personnes vulnérables.
- Si le câble d'alimentation est endommagé, il doit être remplacé par le fabricant, son service après-vente ou des personnes de qualification similaire afin d'éviter un danger.
- **ATTENTION:** Afin d'éviter tout danger dû au réarmement intempestif du coupe-circuit thermique, cet appareil ne doit pas être alimenté par l'intermédiaire d'un interrupteur externe, comme une minuterie ou être connecté à un circuit qui est régulièrement mis sous tension et hors tension par le fournisseur d'électricité.



- **MISE EN GARDE:** Pour éviter une surchauffe, ne pas couvrir l'appareil de chauffage.
- L'appareil de chauffage ne doit pas être placé juste en dessous d'une prise de courant.
- Ne pas utiliser cet appareil de chauffage à proximité d'une baignoire, d'une douche ou d'une piscine.
- Ne pas utiliser cet appareil de chauffage s'il est tombé;
- Ne pas utiliser si l'appareil de chauffage présente des signes visibles de dommage;
- Utiliser cet appareil de chauffage sur une surface horizontale et stable, ou fixé à une paroi, selon le cas.
- **MISE EN GARDE:** Ne pas utiliser cet appareil de chauffage dans des petits locaux, lorsqu'ils sont occupés par des personnes incapables de quitter le local seules, à

moins qu'une surveillance constante ne soit prévue.

- **MISE EN GARDE:** Afin de réduire le risque d'incendie, les textiles, les rideaux, ou autres matériaux inflammables se trouvent à une distance minimale de 1 m de la sortie d'air.
- Certaines parties de ce produit peuvent devenir très chaudes. Ne les touchez pas avec les mains pour éviter toute brûlure.
- Avant de brancher l'appareil, assurez-vous que la tension secteur correspond à celle indiquée sur la plaque signalétique. Assurez-vous également que la prise est correctement mise à la terre.
- N'essayez pas de réparer, démonter ou modifier l'appareil. L'appareil ne contient aucune pièce réparable par l'utilisateur.
- Débranchez toujours l'appareil lorsqu'il n'est pas utilisé, ou lorsque vous le déplacez ou le nettoyez. Lorsque vous débranchez le radiateur, ne tirez pas sur le cordon, car cela pourrait l'endommager. Saisissez plutôt fermement la fiche et retirez-la de la prise.
- Gardez le radiateur propre. Ne laissez rien pénétrer dans l'ouverture de ventilation ou d'échappement, car cela pourrait provoquer un choc électrique, un incendie ou endommager le radiateur. N'utilisez pas l'appareil à d'autres fins que celles pour lesquelles il est prévu. Cet appareil est destiné à un usage domestique intérieur uniquement.
- Une légère odeur peut se dégager pendant les premières minutes d'utilisation ou après une longue période de stockage. Ceci est normal et disparaîtra rapidement.
- N'utilisez pas ce radiateur si la vitre est endommagée.
- N'utilisez pas de rallonge électrique pour cet appareil de chauffage. Le cordon pourrait surchauffer, ce qui présente un risque d'incendie.
- Cette cheminée devient chaude pendant son utilisation. Pour éviter les brûlures, ne laissez pas la peau nue toucher les surfaces chaudes. Si elles sont fournies, utilisez les poignées pour déplacer cet appareil.
- Gardez les matériaux combustibles (meubles, oreillers, literie, papier, vêtements et rideaux) à au moins un mètre de l'avant et des côtés de cet appareil.
- Cet appareil est destiné à un usage intérieur uniquement. Il ne doit pas être utilisé dans les salles de bains, les buanderies ou autres lieux similaires. N'utilisez pas cet appareil à proximité d'une baignoire ou d'autres sources d'eau.
- Ne faites pas passer le cordon sous la moquette. Ne couvrez pas le cordon avec des tapis, des chemins de table ou tout autre objet similaire. Éloignez le cordon des zones encombrées afin d'éviter tout risque de trébuchement.
- Lorsque vous débranchez l'appareil, mettez toutes les commandes en position « arrêt », puis retirez la fiche de la prise.
- Cet appareil contient des pièces chaudes et susceptibles de produire des arcs électriques ou des étincelles. Tenez-le à l'écart de l'essence, de la peinture et d'autres liquides inflammables.
- N'utilisez pas cet appareil comme séchoir à linge.
- Ce radiateur électrique chauffe rapidement une pièce tout en offrant un design

esthétique. Il n'est pas nécessaire de l'utiliser comme source de chauffage constante ou permanente pour la maison.

- Pour éviter l'accumulation de cheveux, de poussière et de peluches qui pourraient obstruer la sortie d'air, nettoyez régulièrement cet appareil.
- N'utilisez pas d'aérosols ou de nettoyeurs à vapeur sur ou autour de cet appareil.
- Ce produit doit être utilisé dans des espaces bien isolés.
- Lorsque la température interne de cet insert atteint $85+2\text{ }^{\circ}\text{C}$, celui-ci s'éteint automatiquement. Pour réinitialiser le contrôle de limitation de température, déconnectez l'alimentation électrique en débranchant l'appareil ou en éteignant l'interrupteur principal pendant au moins 10 minutes.
- **CONSERVEZ CES INSTRUCTIONS EN SÉCURITÉ.**

CARACTÉRISTIQUES TECHNIQUES DU FEUX DE CHEMINÉE ÉLECTRIQUE

Tension	220~240V AC
Fréquence	50Hz
Watts	1800~2000W

PANNEAU DE COMMANDE ET TÉLÉCOMMANDE

Le panneau de commande se trouve dans le coin supérieur droit de l'appareil. Lorsque vous modifiez une fonction à l'aide du panneau de commande ou de la télécommande, un indicateur correspondant s'affiche.

L'indicateur montre la fonction qui a été modifiée et le niveau sélectionné. Lorsque la fonction est désactivée, l'indicateur correspondant s'éteint.

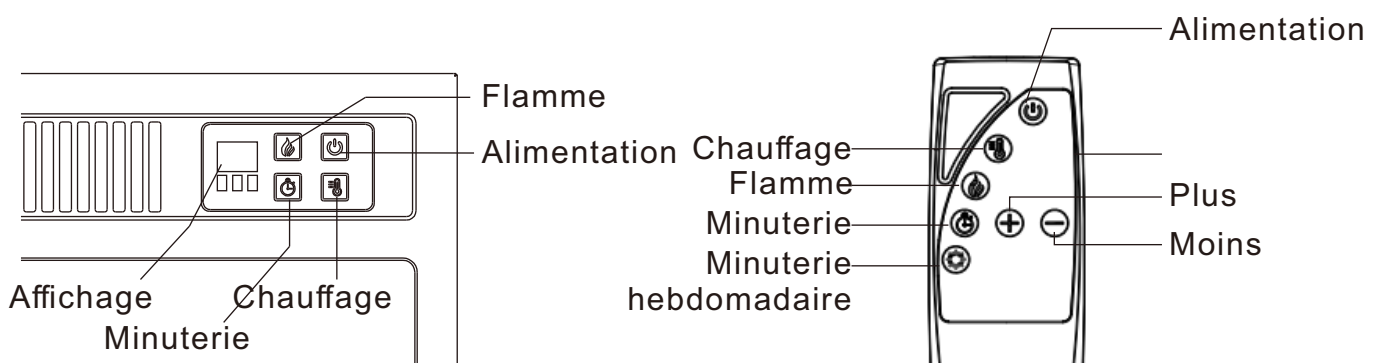







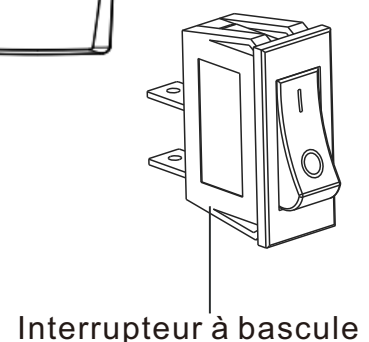





INTERRUPTEUR À BASCULE

L'interrupteur à bascule se trouve à l'arrière de l'appareil.

REMARQUE : avant d'utiliser cette cheminée, assurez-vous que l'interrupteur à bascule est réglé sur « I ». Pour éteindre l'appareil, réglez l'interrupteur à bascule sur « O ».



INSTRUCTIONS D'UTILISATION

	<p>Alimentation : Ce bouton met l'appareil en veille, tout en vous permettant de voir l'effet de flamme à travers l'écran. Appuyez à nouveau sur le même bouton pour désactiver toutes les fonctions simultanément.</p>
	<p>Minuterie : Appuyez plusieurs fois sur le bouton pour faire défiler les options disponibles, qui comprennent 30 minutes, une heure, deux heures, trois heures, quatre heures, cinq heures, six heures et « off ». L'écran affiche le réglage de temps correspondant, par exemple « 30 » pour 30 minutes ou « 3H » pour trois heures. Une fois la minuterie réglée, la cheminée s'éteindra automatiquement lorsque la minuterie atteindra zéro minute. La minuterie actuelle est visible sur l'écran. « NONE » indique que la minuterie est actuellement désactivée.</p>
	<p>Flamme : Ce bouton contrôle l'effet de flamme, vous pouvez donc régler la flamme à l'intensité souhaitée. Appuyez sur le bouton pour augmenter ou diminuer l'effet de flamme. Continuez à appuyer dessus pour faire défiler les réglages disponibles. Les niveaux de luminosité de la flamme sont élevés, moyens, faibles et éteints. L'écran indiquera le réglage actuel comme L3, L2, L1 ou éteint, respectivement.</p>
	<p>Chauffage : Appuyez sur  pour activer ou désactiver la fonction de chauffage. La température par défaut est de 27 °C (82 °F). Maintenez la touche  du panneau de commande enfoncée pendant 5 secondes. Lorsque l'écran clignote, appuyez à nouveau dessus pour régler la température (plage : 17-27 °C / 62-82 °F). Vous pouvez également utiliser les boutons   de la télécommande. Lorsque le chauffage est activé, appuyez sur  pendant 5 secondes pour changer l'unité de température de Celsius (°C) à Fahrenheit (°F). Remarque : lorsque la température ambiante dépasse la température réglée, l'appareil passe en mode économie d'énergie et cesse de chauffer. Réglez sur « ON » pour un chauffage continu.</p>
	<p>Minuterie hebdomadaire : Appuyez sur le bouton  de la télécommande pour activer la minuterie hebdomadaire. Utilisez la touche  de la télécommande pour augmenter la durée et la température lors du réglage de la minuterie hebdomadaire. Utilisez la touche  de la télécommande pour diminuer la durée et la température lors du réglage de la minuterie hebdomadaire.</p>

FONCTIONNEMENT DU RÉGLAGE DE LA MINUTERIE HEBDOMADAIRE

1. Appuyez sur le bouton « Minuterie hebdomadaire » pour démarrer le réglage de la minuterie hebdomadaire. L'écran affichera « 0 », ce qui signifie qu'aucune minuterie n'a encore été réglée. Si un chiffre est déjà affiché, cela signifie que la minuterie a déjà été réglée précédemment.
2. Appuyez une deuxième fois sur le bouton « Minuterie hebdomadaire » jusqu'à ce que le dernier chiffre commence à clignoter. L'écran affichera « 1d », ce qui signifie que la minuterie hebdomadaire commence aujourd'hui. Vous pouvez également le régler pour qu'il démarre le deuxième jour (2d), le troisième jour (3d), le quatrième jour (4d), le cinquième jour (5d), le sixième jour (6d) ou le septième jour (7d).
3. Appuyez une troisième fois sur le bouton « Minuterie hebdomadaire » pour régler les heures de fonctionnement. Utilisez les boutons « + » et « - » pour régler l'heure entre 0 et 23.
4. Appuyez une quatrième fois sur le bouton « Minuterie hebdomadaire » pour régler les heures de fonctionnement de la mise hors tension. Utilisez les boutons « + » et « - » pour régler l'heure entre 0 et 23.
5. Appuyez une cinquième fois sur le bouton « Weekly Timer » (Minuterie hebdomadaire) pour régler la température souhaitée. Utilisez les boutons « + » et « - » pour régler la température entre 17 et 27 °C ou pour l'activer/la désactiver.
6. Appuyez une sixième fois sur le bouton « Weekly Timer » (Minuterie hebdomadaire) pour passer au jour suivant. L'écran affichera « 2d » - la méthode de fonctionnement est la même que ci-dessus.
7. Répétez les étapes ci-dessus pour chaque jour de la semaine. Remarque : si aucun bouton n'est enfoncé dans les 10 secondes pendant le réglage de l'heure, l'appareil quittera automatiquement le réglage de la minuterie hebdomadaire de 7 jours.

Deux façons d'effacer la minuterie hebdomadaire :

1. Appuyez sur la touche  et maintenez-la enfoncée pendant 5 secondes pour effacer les réglages.
2. La minuterie hebdomadaire s'efface automatiquement après la mise hors tension.

FONCTION OUVERTURE DE LA FENÊTRE (FONCTIONS CACHÉES SUPPLÉMENTAIRES)

Lorsque l'appareil est sous tension, appuyez sur le bouton « flamme » et maintenez-le enfoncé pendant 5 secondes. L'écran affiche « [] », indiquant que la fonction de détection de fenêtre est activée. En mode chauffage contrôlé par thermostat, lorsque la température ambiante baisse de plus de 5 °C pendant plus de 5 minutes, l'écran affiche « [] » et clignote, indiquant qu'une fenêtre est ouverte ou qu'un élément de refroidissement est peut-être ouvert, et le contrôle de température désactive le chauffage. Vous devez appuyer brièvement sur le bouton de chauffage ou éteindre l'appareil pour arrêter le clignotement.

Pour désactiver la fonction d'ouverture de fenêtre, appuyez sur le bouton de la flamme et maintenez-le enfoncé pendant 5 secondes. L'écran affichera « E3 » ou « E8 ».

GUIDE DE DÉPANNAGE

PROBLÈME	CAUSE POSSIBLE ET SOLUTION SUGGÉRÉE
Le feu ne s'allume pas.	<ol style="list-style-type: none"> 1. Assurez-vous que l'interrupteur principal est en position marche. 2. Assurez-vous que l'appareil est branché sur une prise standard de 220-240 V. 3. Remplacez le fusible de la fiche.
Les bûches rougeoient, mais l'effet flamme ne fonctionne pas.	Vérifiez si le moteur de rotation fonctionne.
Les boutons sont en position « marche », mais le chauffage ne fonctionne pas.	Mettez tous les boutons en position « OFF » et débranchez l'appareil pendant 10 minutes. Après 10 minutes, rebranchez l'appareil : il devrait fonctionner normalement.
L'appareil fait beaucoup de bruit.	<ol style="list-style-type: none"> 1. L'utilisation de cet appareil peut générer un certain niveau de bruit. Lorsque l'effet flamme est activé, le moteur est utilisé, ce qui peut produire un bruit perceptible en l'absence d'autres bruits de fond. 2. Lorsque le chauffage est utilisé, il peut y avoir un niveau de bruit plus élevé associé au chauffage en raison du flux d'air nécessaire à la production de chaleur.
L'effet de flamme est visible, mais le chauffage ne souffle pas d'air chaud.	<ol style="list-style-type: none"> 1. Assurez-vous que le réglage de la température est supérieur à la température ambiante. 2. Appuyez plusieurs fois sur le chauffage pour vous assurer qu'il est en position « ON ».
La télécommande ne fonctionne pas.	<ol style="list-style-type: none"> 1. Appuyer plusieurs fois de suite sur les boutons peut entraîner un dysfonctionnement de l'émetteur. Utilisez la télécommande à un rythme lent et régulier. Appuyez doucement sur les boutons de la télécommande. 2. Vérifiez les piles et remplacez-les si nécessaire.

REPLACEMENT DES PILES

Les piles ne sont pas incluses dans l'emballage pour des raisons de sécurité.

Les piles peuvent être achetées dans n'importe quel magasin d'électronique.

La référence de la pile est AAA*2.

Veuillez suivre la procédure ci-dessous pour remplacer la pile.

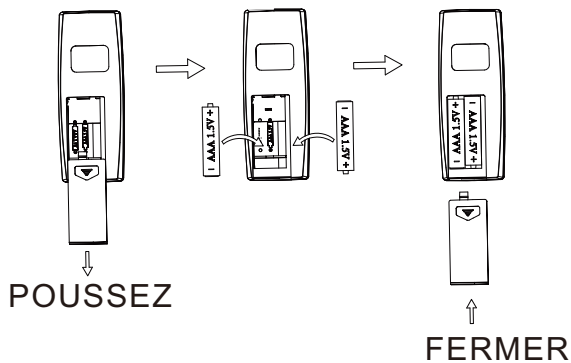

Si le produit n'est pas utilisé pendant une longue période, retirez la pile.

Les piles peuvent contenir des substances dangereuses qui peuvent nuire à l'environnement ou à la santé humaine.

Les piles usagées ne doivent pas être jetées avec les ordures ménagères.

Elles doivent être éliminées de manière appropriée dans des centres de recyclage désignés. Le recyclage des piles usagées contribue à protéger l'environnement et la santé humaine en empêchant la libération de produits chimiques nocifs dans l'écosystème. Le recyclage permet également de préserver les ressources naturelles en réutilisant les matériaux.

ÉLIMINATION



Pour plus d'informations sur les méthodes d'élimination appropriées, renseignez-vous auprès de votre municipalité, du service d'élimination des déchets ou du magasin où vous avez acheté le produit.

SYSTÈME DE COUPURE DE SÉCURITÉ

Cette fonction empêche la surchauffe et les risques d'incendie potentiels. Le système de coupure de sécurité s'active si les entrées ou sorties d'air de l'appareil sont obstruées, empêchant ainsi le radiateur de fonctionner. Si la coupure est activée, le panneau d'affichage LED reste opérationnel, mais le radiateur soufflant ne fonctionne pas.

Pour réinitialiser le dispositif de sécurité, l'appareil doit être débranché de la prise murale ou de la prise de courant. Laissez l'appareil éteint pendant 10 minutes, en veillant à ce qu'aucun obstacle ne le bloque. Après 10 minutes, l'appareil peut être rebranché à la prise murale, puis mis en marche à l'aide des commutateurs de commande. Si l'appareil ne fonctionne pas correctement après avoir suivi cette procédure, vérifiez le fusible de la prise murale. Si le problème persiste, contactez un électricien ou un technicien de maintenance.

Il est important de suivre les consignes de sécurité fournies avec ce produit. Le système de sécurité ne doit en aucun cas être contourné ou altéré. Cela pourrait compromettre la sécurité de l'appareil et augmenter les risques d'incendie.

NETTOYAGE ET ENTRETIEN

DÉBRANCHEZ L'APPAREIL AVANT DE LE NETTOYER OU DE L'ENTREtenir !

Pour le nettoyage général, utilisez un chiffon doux - n'utilisez jamais de produits abrasifs ou de nettoyeurs agressifs.

Nettoyez l'écran en verre avec un chiffon doux.

En cas de doute, contactez un électricien qualifié.

Utilisez uniquement des pièces de rechange d'origine du fabricant pour réparer votre appareil. L'utilisation de pièces non d'origine peut entraîner un dysfonctionnement de l'appareil, voire présenter un danger.

Votre fournisseur doit vous fournir des pièces de rechange d'origine ou vous orienter vers un revendeur de confiance.

Remplacement de la pile de la télécommande ;

Lorsque la pile est faible, la portée de la télécommande diminue.

Remplacez la pile par une pile au lithium CR2025 neuve.

REMARQUE : gardez la pile au lithium hors de portée des enfants.

Exigences d'informations applicables aux dispositifs de chauffage décentralisés électriques.

Référence(s) du modèle: 820-161V90					
Élément	Symbole	Valeur	Unité	Élément	Unité
Puissance thermique				Type de contrôle de la puissance thermique/de la température de la pièce (sélectionner un seul type)	
Puissance thermique nominale	P_{nom}	1,818	kW	Contrôle de la puissance thermique à un palier, pas de contrôle de la température de la pièce.	[non]
Puissance thermique minimale (indicative)	P_{min}	N/A	kW	Contrôle à deux ou plusieurs paliers manuels, pas de contrôle de la température de la pièce	[non]
Puissance thermique maximale continue	$P_{max.c}$	1,818	kW	Contrôle de la température de la pièce avec thermostat mécanique	[non]
Consommation				Contrôle électronique de la température de la pièce	[non]
En mode arrêt	P_0	0,00	W	Contrôle électronique de la température de la pièce et programmateur journalier	[non]
En mode veille	P_{sm}	0,32	W	Contrôle électronique de la température de la pièce et programmateur hebdomadaire	[oui]
En mode ralenti	P_{idle}	0,40	W	Autres options de contrôle (sélectionner une ou plusieurs options)	
En mode veille avec maintien de la connexion au réseau	P_{nsm}	N/A	W	Contrôle de la température de la pièce, avec détecteur de présence	[non]
				Contrôle de la température de la pièce, avec détecteur de fenêtre ouverte	[oui]
En mode veille avec affichage d'une information ou d'un état			[non]	Option contrôle à distance	[non]
Efficacité énergétique saisonnière pour le chauffage des locaux en mode actif	$\eta_{s,on}$	92,0	%	Contrôle adaptatif de l'activation	[non]
				Limitation de la durée d'activation	[non]
				Capteur à globe noir	[non]
				Fonctionnalité d'auto-apprentissage	[non]
				Exactitude des réglages	[non]
Coordonnées:	Importé par/Fabricant/REP: MH France 2,rue Maurice Hartmann 92130Issy-les-Moulineaux France / Fabriqué en Chine				

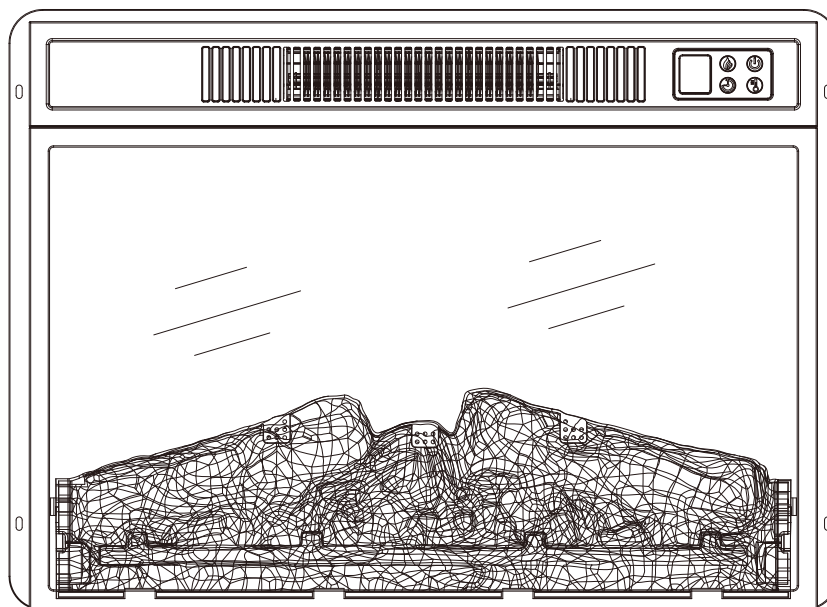

INFORMACIÓN DE SEGURIDAD PARA EL INSTALADOR/CONSUMIDOR

ADVERTENCIA

EL INCUMPLIMIENTO DE LA INFORMACIÓN PROPORCIONADA EN ESTE MANUAL PUEDE PROVOCAR DESCARGAS ELÉCTRICAS O INCENDIOS, CON LOS CONSIGUIENTES DAÑOS MATERIALES, LESIONES PERSONALES O INCLUSO LA PÉRDIDA DE LA VIDA. PARA SU SEGURIDAD Y LA DE LOS DEMÁS, ES IMPORTANTE QUE LEA DETENIDAMENTE Y SIGA TODAS LAS INSTRUCCIONES DE ESTE MANUAL.

POR SU SEGURIDAD

El mantenimiento de este aparato debe ser realizado por un servicio técnico cualificado. POR SU SEGURIDAD Y LA DE LOS DEMÁS, NO ALMACENE NI UTILICE GASOLINA U OTROS VAPORES O LÍQUIDOS INFLAMABLES CERCA DE ESTE O CUALQUIER OTRO APARATO. DE LO CONTRARIO, PODRÍA PRODUCIRSE UN INCENDIO O UNA EXPLOSIÓN.

INSTRUCCIONES IMPORTANTES

- Lea todas las instrucciones antes de usar este dispositivo. El incumplimiento de las instrucciones podría provocar un incendio o una descarga eléctrica y anulará la garantía.
- Este aparato puede ser utilizado por niños a partir de 8 años y por personas con capacidades físicas, sensoriales o mentales reducidas o con falta de experiencia y conocimientos, si han recibido supervisión o instrucciones sobre el uso del aparato de forma segura y comprenden los peligros que conlleva. Los niños no deben jugar con el aparato. Los niños no deben limpiar ni realizar tareas de mantenimiento sin supervisión.
- Los niños menores de 3 años deben mantenerse alejados a menos que estén continuamente supervisados.
- Los niños de edades comprendidas entre los 3 y los 8 años sólo podrán encender y apagar el aparato si éste ha sido colocado o instalado en su posición de funcionamiento normal prevista y han sido supervisados o instruidos acerca del uso del aparato de forma segura y comprenden los peligros que conlleva. Los niños a partir de 3 años y menores de 8 no deben enchufar, regular y limpiar el aparato ni realizar el mantenimiento del usuario.
- **PRECAUCIÓN** - Algunas partes de este producto pueden calentarse mucho y causar quemaduras. Debe prestarse especial atención en presencia de niños y personas vulnerables.
- Si el cable de alimentación está dañado, debe ser sustituido por el fabricante, su agente de servicio o personas con cualificación similar para evitar riesgos.
- **PRECAUCIÓN:** Para evitar el riesgo de que se produzca una desconexión térmica involuntaria, este aparato no debe alimentarse a través de un dispositivo de conmutación externo, como un temporizador, ni conectarse a un circuito que la compañía eléctrica conecte y desconecte regularmente.



- **ADVERTENCIA:** Para evitar el sobrecalentamiento, no cubra el calefactor.
- La estufa no debe estar situada inmediatamente debajo de una toma de corriente.
- No utilice esta estufa cerca de un baño, una ducha o una piscina.
- No utilice esta estufa si se ha caído;
- No utilice la estufa si presenta daños visibles;
- Utilice este calefactor sobre una superficie horizontal y estable, o fíjelo a la pared, según corresponda.
- **ADVERTENCIA:** No utilice este calefactor en habitaciones pequeñas cuando estén ocupadas por personas que no sean capaces de salir solas de la habitación, a menos que haya una supervisión constante.
- **ADVERTENCIA:** Para reducir el riesgo de incendio, mantenga las telas, cortinas o cualquier otro material inflamable a una distancia mínima de 1 m de la salida de aire.

- Algunas partes de este producto pueden calentarse mucho. No toque con las manos descubiertas para evitar quemaduras.
- Antes de conectar el dispositivo, asegúrese de que la tensión de red corresponda a la del dispositivo, especificada en la placa de características. Además, asegúrese de que el tomacorriente esté correctamente conectado a tierra.
- No intente reparar, desmontar o modificar el dispositivo usted mismo. El aparato no contiene piezas reparables por el usuario.
- Siempre desenchufe el aparato cuando no esté en uso, o cuando lo mueva o lo limpie. Al desenchufar el calefactor, no tire del cable, ya que podría dañarlo. En su lugar, sujete el enchufe con firmeza y sáquelo del enchufe.
- Mantenga limpio el calentador. No permita que nada entre en la abertura de ventilación o escape, ya que esto podría provocar una descarga eléctrica, un incendio o daños en el calentador. No utilice el aparato para fines distintos a los previstos. Este aparato es solo para uso doméstico en interiores.
- Es posible que se perciba un ligero olor durante los primeros minutos de uso inicial o después de haber estado almacenado durante un largo periodo de tiempo. Esto es normal y desaparecerá rápidamente.
- No utilice este calentador si el cristal está dañado.
- No utilice cables alargadores con este calentador. El cable podría sobrecalentarse, lo que supone un riesgo de incendio.
- Esta chimenea se calienta durante su uso. Para evitar quemaduras, no toque las superficies calientes con la piel desnuda. Si dispone de asas, utilícelas para mover el aparato.
- Mantenga los materiales combustibles (muebles, almohadas, ropa de cama, papel, ropa y cortinas) a una distancia mínima de un metro de la parte delantera y los laterales del aparato.
- El aparato es solo para uso en interiores. No debe utilizarse en baños, lavaderos o lugares similares. No utilice este aparato cerca de bañeras u otras superficies con agua.
- No pase el cable por debajo de la moqueta. No cubra el cable con alfombras, pasillos o cualquier otro objeto similar. Mantenga el cable alejado de zonas congestionadas, para que no se pueda tropezar con él.
- Al desenchufar el aparato, coloque todos los controles en la posición «apagado» y, a continuación, retire el enchufe de la toma de corriente.
- Este aparato tiene piezas calientes y que pueden producir chispas en su interior. Manténgalo alejado de gasolina, pintura y otros líquidos inflamables.
- No utilice este aparato como tendedero para la ropa.
- Este calentador eléctrico calienta rápidamente una habitación, a la vez que proporciona una estética agradable. No es necesario que sea una fuente de calefacción constante o permanente para el hogar.
- Para evitar que se acumule pelo, polvo y pelusas, que podrían bloquear la salida, limpie este aparato con regularidad.

- No utilice aerosoles ni limpiadores a vapor sobre este aparato ni en sus alrededores.
- Este producto debe utilizarse en espacios bien aislados.
- Cuando la temperatura interior de este inserto alcance los $85+2\text{ }^{\circ}\text{C}$, el inserto se apagará automáticamente. Para restablecer el control de limitación de temperatura, desconecte la fuente de alimentación desenchufando el dispositivo o apagando el interruptor principal durante un mínimo de 10 minutos.
- **GUARDE ESTAS INSTRUCCIONES EN UN LUGAR SEGURO.**

ESPECIFICACIONES TÉCNICAS

Voltaje	220~240V AC
Frecuencia	50Hz
Potencia	1800~2000 Vatios

PANEL DE CONTROL Y CONTROL REMOTO

El panel de control se encuentra en la esquina superior derecha del aparato. Al cambiar una función con el panel de control o el control remoto, se mostrará el indicador correspondiente. El indicador muestra qué función se ha cambiado y el nivel seleccionado. Cuando la función está desactivada, el indicador correspondiente se desvanecerá.

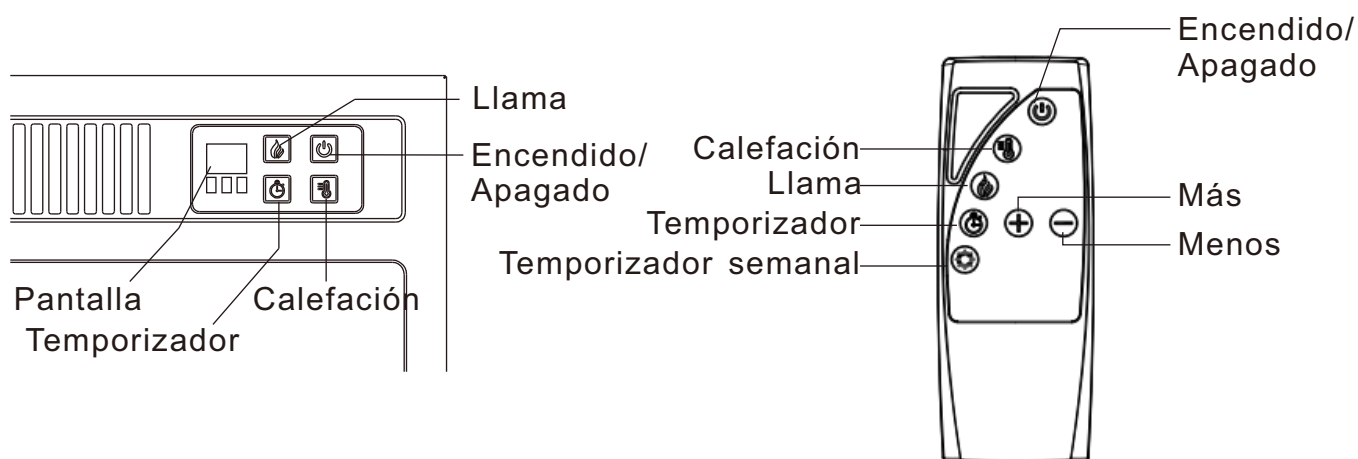

INTERRUPTOR







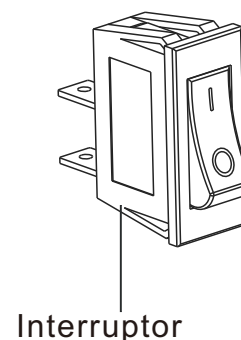





El interruptor de palanca está en la parte posterior de la unidad.

NOTA: Antes de usar esta chimenea, asegúrese de que el interruptor de palanca esté en 'I'.

Para apagar la unidad, coloque el interruptor de palanca en 'O'.



INSTRUCCIONES DE FUNCIONAMIENTO

	<p>Encendido: Este botón pondrá el aparato en modo de espera, al mismo tiempo que le permite ver el efecto de la llama a través de la pantalla. Presionar el mismo botón nuevamente apagará todas las funciones simultáneamente.</p>
	<p>Temporizador: Presione el botón repetidamente para recorrer las opciones disponibles, que incluyen 30 minutos, una hora, dos horas, tres horas, cuatro horas, cinco horas, seis horas y 'apagado'. La pantalla mostrará la configuración de tiempo correspondiente, como '30' para 30 minutos o '3H' para tres horas. Una vez que se configura el temporizador, la chimenea se apagará automáticamente cuando el temporizador llegue a cero minutos. El temporizador actual se puede ver en la pantalla. 'NONE' indica que el temporizador está actualmente apagado.</p>
	<p>Llama: Este botón controla el efecto de la llama, para que pueda ajustar la llama al nivel de intensidad deseado. Presione el botón para aumentar o disminuir el efecto de la llama. Continúe presionándolo para recorrer los ajustes disponibles. Los niveles de brillo de la llama son alto, medio, bajo y apagado. La pantalla indicará la configuración actual como L3,L2,L1 o apagado, respectivamente.</p>
	<p>Calefacción: Pulsa  para activar o desactivar la función de calefacción. La temperatura predeterminada es de 27 °C (82 °F). Mantén pulsado  en el panel de control durante 5 segundos. Cuando la pantalla parpadee, vuelve a pulsarlo para ajustar la temperatura (rango: 17-27 °C / 62-82 °F). También puede utilizar los botones   del mando a distancia. Cuando el calentador esté activado, pulse  durante 5 segundos para cambiar la unidad de temperatura de grados Celsius (°C) a grados Fahrenheit (°F). Nota: Cuando la temperatura ambiente supera la temperatura establecida, la máquina entra en modo de ahorro de energía y deja de calentar. Ajústelo en «ON» para un calentamiento continuo.</p>
	<p>Temporizador semanal: Pulse el botón  del mando a distancia para activar el temporizador semanal. Utilice el botón  del mando a distancia para aumentar el tiempo y la temperatura durante la configuración del temporizador semanal. Utilice el botón  del mando a distancia para reducir el tiempo y la temperatura durante la configuración del temporizador semanal.</p>

FUNCIONAMIENTO DEL TEMPORIZADOR SEMANAL

1. Pulse el botón "Temporizador semanal" para iniciar la configuración del temporizador semanal. La pantalla mostrará "0", lo que significa que aún no se ha configurado ningún temporizador. Si ya se muestra un número, significa que el temporizador ya se ha configurado antes.
2. Presione el botón "Temporizador semanal" por segunda vez hasta que el último dígito comience a parpadear. La pantalla mostrará "1d", lo que significa que el temporizador semanal comienza hoy. También puedes programarlo para que comience desde el segundo día (2d), el tercer día (3d), el cuarto día (4d), el quinto día (5d), el sexto día (6d) o el séptimo día (7d).
3. Presione el botón "Temporizador semanal" por tercera vez para configurar las horas de inicio de trabajo. Utilice los botones "+" y "-" para ajustar la hora entre 0 y 23.
4. Presione el botón "Temporizador semanal" una cuarta vez para configurar las horas de trabajo de apagado. Utilice los botones "+" y "-" para ajustar la hora entre 0 y 23.
5. Presione el botón "Temporizador semanal" una quinta vez para establecer la temperatura deseada. Use los botones "+" y "-" para ajustar la temperatura entre 17 y 27 °C o para configurarla en "on/off".
6. Presione el botón "Temporizador semanal" por sexta vez para pasar al día siguiente. La pantalla mostrará "2d": el método de funcionamiento es idéntico al anterior.
7. Repita los pasos anteriores para cada día de la semana. Nota: Si no se presiona ningún botón dentro de los 10 segundos mientras configura la hora, la unidad sale automáticamente de la configuración del temporizador semanal de 7 días.

Dos formas de borrar el temporizador semanal:

1. Mantenga pulsado el botón  durante 5 segundos para borrar los ajustes.
2. El temporizador semanal se borrará automáticamente tras desconectar la alimentación.

FUNCIÓN VENTANA ABIERTA (FUNCIONES OCULTAS ADICIONALES)

En estado de encendido, mantenga pulsado el botón de llama durante 5 segundos. La pantalla mostrará «[]», lo que indica que la función de detección de ventanas se ha activado. En el modo de calefacción controlado por termostato, cuando la temperatura ambiente desciende más de 5 °C durante más de 5 minutos, la pantalla sigue mostrando «[]» y parpadea, lo que indica que hay una ventana abierta o que puede haber algún material refrigerante abierto, y el control de temperatura apaga la calefacción. Debe pulsar brevemente el botón de calefacción o apagar el aparato para que deje de parpadear.

Para desactivar la función de apertura de ventanas, mantenga pulsado el botón de llama durante 5 segundos y la pantalla mostrará «E3» o «E8».

GUIA DE RESOLUCIÓN DE PROBLEMAS

PROBLEMA	POSIBLE CAUSA Y SOLUCIÓN
La chimenea no enciende	<ol style="list-style-type: none"> 1. Asegúrese de que el interruptor principal esté encendido. 2. Asegúrese de que la unidad esté enchufada a un tomacorriente estándar de 220-240 V. 3. Cambie el fusible del enchufe.
Los troncos brillan, pero el efecto de llama no funciona.	Verifique que el motor de combustión esté funcionando.
Los botones están en la posición de 'encendido', pero la chimenea no funciona.	Gire todos los botones a la posición 'OFF' y desenchufe la unidad durante 10 minutos. Después de 10 minutos, vuelva a enchufar la unidad; debería funcionar normalmente.
La unidad hace mucho ruido.	<ol style="list-style-type: none"> 1. Puede haber un nivel de ruido asociado con el uso de este aparato. Cuando se usa el efecto de llama, se usa el motor, lo que puede producir algo de ruido que se nota cuando no hay otro ruido de fondo. 2. Cuando el aparato está en uso, puede haber un mayor nivel de ruido asociado con la chimenea debido al flujo de aire requerido para la producción de calor.
Hay un efecto de llama visible, pero el calentador no emite aire caliente.	<ol style="list-style-type: none"> 1. Asegúrese de que el ajuste de temperatura sea mayor que la temperatura ambiente. 2. Presione el calentador varias veces, asegurándose de que esté en la posición 'ON'.
El control remoto no funciona	<ol style="list-style-type: none"> 1. Presionar repetidamente los botones en una sucesión rápida puede causar que el transmisor no funcione correctamente. Utilice el mando a distancia a un ritmo lento y medido. Presione los botones del control remoto suavemente. 2. Verifique las pilas y reemplácelas si es necesario.

CAMBIO DE PILAS

Las pilas no están incluidas en el paquete debido a cuestiones de seguridad durante el transporte.

Las pilas pueden adquirirse en cualquier tienda de electrónica.

El número de referencia de la pila es AAA*2.

Siga la secuencia que se indica a continuación para sustituir la pila.

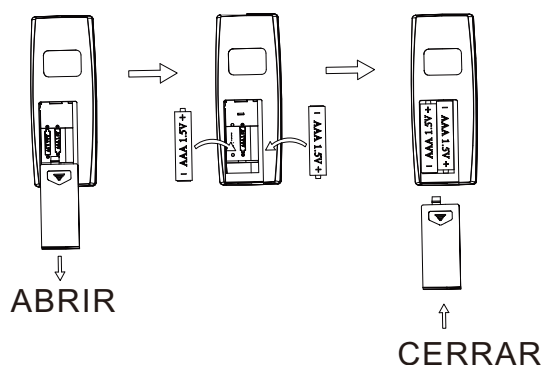

Si no va a utilizar el producto durante un periodo prolongado, extraiga la pila.

Las pilas pueden contener sustancias peligrosas que podrían poner en peligro el medio ambiente o la salud humana.

Las pilas usadas no deben tirarse con la basura doméstica normal. En su lugar, deben desecharse adecuadamente en los centros de reciclaje designados. El reciclaje de pilas usadas ayuda a proteger el medio ambiente y la salud humana al evitar que se liberen sustancias químicas nocivas en el ecosistema.

El reciclaje también ayuda a conservar los recursos naturales al reutilizar los materiales.

ELIMINACIÓN



Para obtener más información sobre los métodos de eliminación adecuados, consulte a su ayuntamiento, al servicio de recogida de residuos o en la tienda donde compró las pilas.

SISTEMA DE APAGADO DE SEGURIDAD

Esta función evita el sobrecalentamiento y posibles riesgos de incendio. El sistema de corte de seguridad se activa si las entradas o salidas de aire del aparato están obstruidas, lo que impedirá el funcionamiento del calentador. Si se activa el corte de seguridad, el panel de visualización LED permanecerá operativo, pero el calentador del ventilador no funcionará.

Para reactivar el corte de seguridad, desconecte el dispositivo de la toma de corriente o de la pared. Deje el dispositivo apagado durante 10 minutos, asegurándose de que no haya obstáculos. Después de 10 minutos, el dispositivo se puede volver a enchufar y luego encender en los interruptores de control. Si después de este procedimiento el aparato no funciona correctamente, compruebe el fusible en el enchufe de la pared. Si el problema persiste, comuníquese con un electricista o un técnico de servicio.

Es importante seguir las instrucciones de seguridad proporcionadas con este producto. El sistema de corte de seguridad no debe ser puenteado ni manipulado de ninguna manera. Esto podría comprometer la seguridad del dispositivo y aumentar el riesgo de incendio.

LIMPIEZAY MANTENIMIENTO

¡DESENCHUFE EL APARATO ANTES DE LA LIMPIEZA O EL MANTENIMIENTO!

Para la limpieza general, use un plumero suave; nunca use limpiadores abrasivos o fuertes. Limpie la pantalla de cristal con un paño suave.

En caso de duda, póngase en contacto con un electricista calificado.

Utilice únicamente piezas de repuesto originales del fabricante para reparar su aparato. El uso de piezas no originales puede provocar que el aparato no funcione correctamente o incluso que resulte peligroso.

Su proveedor debe proporcionarle piezas de repuesto originales o remitirlo a un distribuidor de confianza.

Reemplazo de la pila del control remoto:

Cuando la pila se agota, el alcance del control remoto se acorta.

Sustituya la pila por una pila de litio CR2025 nueva.

NOTA: Mantenga la pila de litio fuera del alcance de los niños.

Requisitos de información para los calefactores eléctricos locales

Identificador(es) del modelo: 820-161V90					
Artículo	Símbolo	Valor	Unidad	Artículo	Unidad
Salida de calor				Tipo de salida de calor/control de temperatura ambiente (seleccione uno)	
Potencia calorífica nominal	P_{nom}	1,818	kW	Salida de calor de una sola etapa y sin control de temperatura ambiente	[no]
Potencia calorífica mínima (indicativa)	P_{min}	N/A	kW	Dos o más etapas manuales, sin control de temperatura ambiente	[no]
Máxima salida de calor continuo	$P_{max.c}$	1,818	kW	Con termostato mecánico control temperatura ambiente	[no]
Consumo de energía				Con control electrónico de la temperatura ambiente	[no]
En modo apagado	P_0	0,00	W	Control electrónico de temperatura ambiente más temporizador de día	[no]
En modo de espera	P_{sm}	0,32	W	Control electrónico de temperatura ambiente más temporizador semanal	[sí]
En modo inactivo	P_{idle}	0,40	W	Otras opciones de control (múltiples selecciones posibles)	
En espera de red	P_{nsm}	N/A	W	Control de temperatura ambiente, con detección de presencia	[no]
				Control de la temperatura ambiente, con detección de ventana abierta	[sí]
Modo de espera con visualización de información o estado			[no]	Opción de control de distancia	[no]
Eficiencia energética estacional de la calefacción en modo activo	$\eta_{s,on}$	92,0	%	Control de arranque adaptativo	[no]
				Limitación del tiempo de trabajo	[no]
				Sensor de bombilla negra	[no]
				Funcionalidad de autoaprendizaje	[no]
				Precisión del control	[no]
Datos de contacto	Importador/Fabricante/REP: Spanish Aosom, S.L. C/ Roc Gros, N° 15. 08550, Els Hostalets de Balenyà, Spain. B66295775 atencioncliente@aosom.es TEL: 931294512 HECHO EN CHINA				

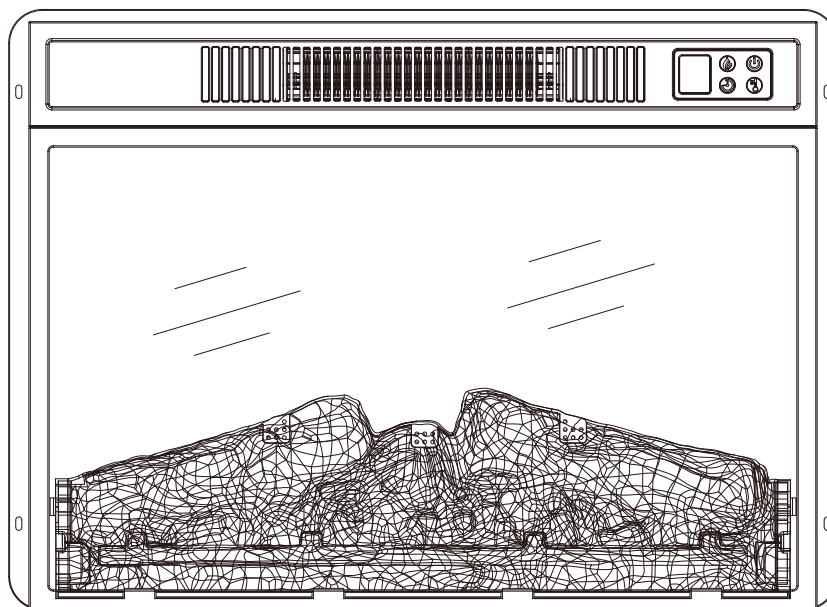

INFORMAÇÕES DE SEGURANÇA PARA O UTILIZADOR/INSTALADOR

ADVERTÊNCIA

O NÃO CUMPRIMENTO DAS INFORMAÇÕES FORNECIDAS NESTE MANUAL PODE RESULTAR CHOQUE ELÉTRICO OU INCÊNDIO, PROVOCANDO DANOS MATERIAIS, FERIMENTOS PESSOAIS OU MESMO A PERDA DE VIDA. PARA A SUA SEGURANÇA E A DOS OUTROS, É IMPORTANTE LER CUIDADOSAMENTE E SEGUIR TODAS AS INSTRUÇÕES DESTES MANUAIS.

PARA SUA SEGURANÇA

A manutenção deste aparelho deve ser efetuada por um serviço de assistência técnica qualificado.

PARA A SUA SEGURANÇA E A DE OUTROS, NÃO GUARDE NEM UTILIZE GASOLINA OU OUTROS VAPORES OU LÍQUIDOS INFLAMÁVEIS PERTO DESTES MANUAIS OU DE QUALQUER OUTRO APARELHO. SE O FIZER, PODE PROVOCAR UM INCÊNDIO OU UMA EXPLOSÃO.

INSTRUÇÕES IMPORTANTES

- Leia todas as instruções antes de utilizar este aparelho. O não cumprimento das instruções pode resultar em incêndio ou choque elétrico - e anulará a garantia.
- Este aparelho pode ser utilizado por crianças a partir dos 8 anos de idade e por pessoas com capacidades físicas, sensoriais ou mentais reduzidas ou com falta de experiência e conhecimentos, desde que tenham recebido supervisão ou instruções sobre a utilização do aparelho de forma segura e compreendam os perigos envolvidos. As crianças não devem brincar com o aparelho. A limpeza e a manutenção pelo utilizador não devem ser efectuadas por crianças sem supervisão.
- As crianças com menos de 3 anos devem ser mantidas afastadas, exceto se forem vigiadas permanentemente.
- As crianças com idade entre 3 anos e menos de 8 anos só podem ligar/desligar o aparelho se este tiver sido colocado ou instalado na sua posição normal de funcionamento e se tiverem recebido supervisão ou instruções sobre a utilização do aparelho de forma segura e compreenderem os perigos envolvidos. As crianças com idades compreendidas entre os 3 e os 8 anos não devem ligar, regular e limpar o aparelho ou efetuar a manutenção pelo utilizador.
- **CUIDADO** - Algumas partes deste produto podem ficar muito quentes e provocar queimaduras. Deve ser dada especial atenção à presença de crianças e pessoas vulneráveis.
- Se o cabo de alimentação estiver danificado, deve ser substituído pelo fabricante, pelo seu agente de assistência técnica ou por pessoas com qualificações semelhantes, de modo a evitar qualquer perigo.
- **CUIDADO:** Para evitar um perigo devido a um rearme inadvertido do corte térmico, este aparelho não deve ser alimentado através de um dispositivo de comutação externo, como um temporizador, ou ligado a um circuito que seja ligado e desligado regularmente pelo serviço público.



- **ADVERTÊNCIA:** Para evitar o sobreaquecimento, não cubra o aquecedor.
- O aquecedor não deve estar situado imediatamente por baixo de uma tomada eléctrica.
- Não utilizar este aquecedor nas imediações de uma banheira, de um duche ou de uma piscina.
- Não utilizar este aquecedor se tiver caído;
- Não utilizar se houver sinais visíveis de danos no aquecedor;
- Utilizar este aquecedor numa superfície horizontal e estável, ou fixá-lo à parede, conforme o caso.
- **ADVERTÊNCIA:** Não utilize este aquecedor em divisões pequenas quando estas estiverem ocupadas por pessoas que não sejam capazes de sair da divisão sozinhas, exceto se houver supervisão constante.

- **ADVERTÊNCIA:** Para reduzir o risco de incêndio, mantenha os têxteis, as cortinas ou qualquer outro material inflamável a uma distância mínima de 1 m da saída de ar.
- Algumas partes deste produto ficarão muito quentes. Não tocar com as mãos para evitar queimaduras.
- Antes de ligar o aparelho, certifique-se de que a tensão de rede corresponde ao aparelho, especificada na placa de características. Além disso, certifique-se de que a tomada está correctamente devidamente ligada à terra.
- Não tente reparar, desmontar ou modificar o aparelho. A unidade não contém peças que podem ser reparadas pelo utilizador.
- Desligue sempre o aparelho da tomada quando não estiver a ser utilizado ou quando o deslocar ou limpar. Quando desligar o aquecedor da tomada, não puxe o cabo, pois pode danificá-lo. Em vez disso, segure firmemente a ficha e puxe-a para fora da tomada.
- Mantenha o aquecedor limpo. Não deixe nada entrar na abertura de ventilação ou exaustão - isso pode causar choque elétrico, incêndio ou danos ao aquecedor. Não utilize o aparelho para qualquer outra finalidade que não seja a prevista. Este aparelho destina-se apenas a uso doméstico em ambientes internos.
- Pode haver um leve odor durante os primeiros minutos de uso inicial ou após um longo período de armazenamento. Isso é normal e desaparecerá rapidamente.
- Não utilize este aquecedor se o vidro estiver danificado.
- Não utilize cabos de extensão para este aquecedor. O cabo pode sobreaquecer, o que representa um risco de incêndio.
- Esta lareira fica quente durante a utilização. Para evitar queimaduras, não deixe a pele nua tocar nas superfícies quentes. Se fornecidas, utilize as pegas para mover este aparelho.
- Mantenha materiais combustíveis (móveis, almofadas, roupa de cama, papel, roupas e cortinas) a pelo menos um metro da frente e dos lados deste aparelho.
- O aparelho destina-se apenas a uso interno. Não deve ser utilizado em casas de banho, lavandarias ou locais semelhantes. Não utilize este aparelho perto de banheiras ou outros corpos de água.
- Não passe o cabo por baixo de tapetes. Não cubra o cabo com tapetes, passadeiras ou qualquer coisa semelhante. Mantenha o cabo afastado de áreas congestionadas, para que ninguém tropece nele.
- Ao desligar o aparelho, coloque todos os controlos na posição «off» e, em seguida, retire a ficha da tomada.
- Este aparelho tem peças quentes e que podem causar faíscas ou arcos elétricos no seu interior. Mantenha-o afastado de gasolina, tinta e outros líquidos inflamáveis.
- Não utilize este aparelho como estendal para roupa.
- Este aquecedor elétrico aquece rapidamente uma divisão, ao mesmo tempo que proporciona uma estética agradável. Não precisa de ser uma fonte de aquecimento constante ou permanente para a casa.
- Para evitar a acumulação de cabelos, pó e algodão, que podem bloquear a saída, limpe este aparelho regularmente.

- Não utilize aerossóis ou limpadores a vapor neste aparelho ou nas suas proximidades.
- Este produto deve ser utilizado em espaços bem isolados.
- Quando a temperatura interna deste inserto atingir $85+2\text{ }^{\circ}\text{C}$, o inserto desligar-se-á automaticamente. Para reiniciar o controlo de limitação de temperatura, desligue a fonte de alimentação, retirando a ficha da tomada ou desligando o interruptor principal durante um mínimo de 10 minutos.
- **GUARDE ESTAS INSTRUÇÕES EM LUGAR SEGURO.**

ESPECIFICAÇÕES TÉCNICAS

Voltagem	220~240V AC
Frequência	50Hz
Potência	1800~2000Watts

PAINEL DE CONTROLO E CONTROLO REMOTO

O painel de controle está no canto superior direito do aparelho. Ao mudar um função com o painel de controle ou remoto, um indicador correspondente será exibido.

O indicador mostra qual função foi alterada e o nível selecionado. Quando a função for desligada, o indicador correspondente desaparecerá.

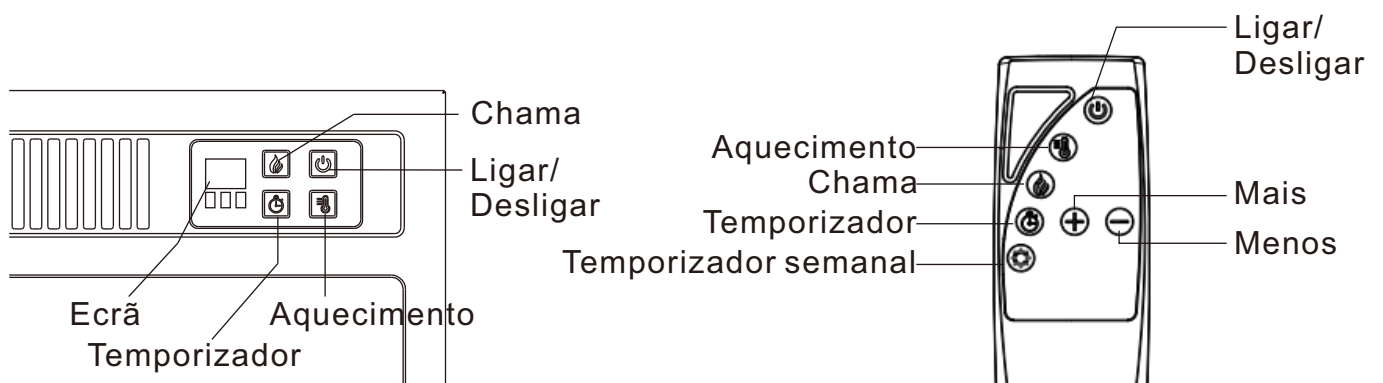







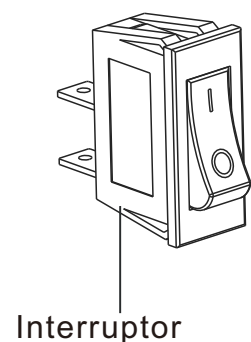







INTERRUPTOR

O interruptor encontra-se na parte de trás da unidade.

NOTA: Antes de utilizar esta lareira, certifique-se de que o interruptor está colocado na posição "I". Para desligar a unidade, coloque o interruptor basculante na posição "O".



INSTRUÇÕES DE FUNCIONAMENTO

	<p>Ligar: Este botão coloca o aparelho em modo de espera, permitindo-lhe ao mesmo tempo visualizar o efeito da chama através do ecrã. Premindo novamente o mesmo botão, as funções de queda serão ativadas simultaneamente.</p>
	<p>Temporizador: Prima o botão repetidamente para percorrer as opções disponíveis,, que incluem 30 minutos, uma hora, duas horas, três horas, quatro horas, cinco horas, seis horas e "desligado". O ecrã apresentará a definição de tempo correspondente, como "30" para 30 minutos ou "3H" para três horas. Uma vez programado o temporizador, a lareira desligar-se-á automaticamente quando o temporizador chegar a zero minutos. O temporizador atual pode ser visto no ecrã. "NONE" (NENHUM) indica que o temporizador está atualmente desligado.</p>
	<p>Chama: Este botão controla o efeito da chama, para que possa ajustar a chama para o nível de intensidade desejado. Prima o botão para aumentar ou diminuir o efeito da chama. Continue a premi-lo para percorrer as configurações disponíveis. Os níveis de brilho da chama são alto, médio, baixo e desligado. O ecrã indicará a definição atual como L3, L2, L1 ou desligado, respectivamente.</p>
 	<p>Aquecimento: Prima  para ligar/desligar a função de aquecimento. A temperatura predefinida é de 27 °C (82 °F). Mantenha premido  no painel de controlo durante 5 segundos. Quando o visor piscar, prima novamente para ajustar a temperatura (intervalo: 17-27 °C / 62-82 °F). Também pode utilizar os botões   no comando à distância. Quando o aquecedor estiver ativado, prima  durante 5 segundos para alterar a unidade de temperatura de Celsius (°C) para Fahrenheit (°F). Nota: Quando a temperatura ambiente excede a temperatura definida, o aparelho entra no modo de poupança de energia e interrompe o aquecimento. Defina para «ON» para aquecimento contínuo.</p>
 	<p>Temporizador semanal: Prima o botão  no comando à distância para ativar o temporizador semanal. Utilize o botão  no comando à distância para aumentar o tempo e a temperatura durante a configuração do temporizador semanal. Utilize o botão  no comando à distância para diminuir o tempo e a temperatura durante a configuração do temporizador semanal.</p>

FUNÇIONAMENTO DA REGULAÇÃO DO TEMPORIZADOR SEMANAL

1. Premir o botão "Temporizador semanal" para iniciar a definição do temporizador semanal. O ecrã apresenta '0', o que significa que ainda não foi definido qualquer temporizador. Se já existir um número apresentado, significa que o temporizador já foi definido anteriormente.
2. Premir o botão 'Temporizador semanal' uma segunda vez até o último dígito começar a piscar. O ecrã apresentará "1 d", o que significa que o temporizador semanal começa hoje. Também pode programá-lo para começar no segundo dia (2d), no terceiro dia (3d), no quarto dia (4d), no quinto dia (5d), no sexto dia (6d) ou no sétimo dia.
3. Premir o botão "Temporizador semanal" uma terceira vez para definir as horas de trabalho iniciais. Utilizar os botões "+" e "-" para ajustar a hora entre 0-23.
4. Premir o botão "Temporizador semanal" uma quarta vez para definir as horas de funcionamento da alimentação.
Utilizar os botões "+" e "-" para ajustar a hora entre 0-23.
5. Premir o botão "Temporizador semanal" uma quinta vez para definir a temperatura desejada. Utilize os botões "+" e "-" para regular a temperatura entre 17 e 27 °C ou para a ativar/desativar.
6. Prima o botão "Temporizador semanal" uma sexta vez para passar para o dia seguinte. O ecrã apresentará a indicação "2d" - o método de funcionamento é idêntico ao anterior.
7. Repetir os passos acima para cada dia da semana. Nota: Se não for premido nenhum botão durante 10 segundos durante a definição da hora, a unidade sai automaticamente da definição do temporizador semanal de 7 dias.

Duas formas de apagar o temporizador semanal:

1. Pressione e mantenha premido o botão  durante 5 segundos para apagar as configurações.
2. O temporizador semanal será automaticamente apagado após a desconexão da alimentação.

FUNÇÃO JANELA ABERTA (FUNÇÕES OCULTAS ADICIONAIS)

No estado ligado, mantenha pressionado o botão de chama por 5 segundos. O ecrã exibirá "[]", indicando que a função de deteção de janelas foi ativada; No modo de aquecimento controlado por termóstato, quando a temperatura ambiente cai mais de 5 °C por mais de 5 minutos, o ecrã continua exibindo "[]" e pisca, indicando que uma janela está aberta ou que pode haver algum material de refrigeração aberto, e o controlo de temperatura desliga o aquecimento. É necessário pressionar brevemente o botão de aquecimento ou desligar o aparelho para interromper o piscar.

Para desligar a função de abertura da janela, mantenha pressionado o botão da chama por 5 segundos e o ecrã exibirá "E3" ou "E8".

GUIA DE RESOLUÇÃO DE PROBLEMAS

PROBLEMA	CAUSA POSSÍVEL E SOLUÇÃO RECOMENDADA
A lareira não está a acender	<ol style="list-style-type: none"> 1. Certifique-se de que o interruptor de rede está ligado. 2. Certifique-se de que a unidade está ligada a uma tomada 220-240V. 3. Substitua o fusível na ficha.
Os troncos brilham, mas o efeito de chama não funciona	Verifique se o motor de rotação está a funcionar.
Os botões estão na posição "ON", mas o aquecedor não funciona	Coloque todos os botões na posição "OFF" e desligue a unidade da tomada durante 10 minutos. Após 10 minutos, volte a ligar a unidade - esta deverá funcionar normalmente.
O aparelho faz muito barulho	<ol style="list-style-type: none"> 1. A utilização deste aparelho pode provocar um certo nível de ruído. Quando o efeito de chama está a ser utilizado, o motor é usado, o que pode produzir algum ruído que é perceptível quando não há outro ruído de fundo. 2. Quando o aquecedor está a ser utilizado, pode haver um nível de ruído mais elevado associado ao aquecedor devido ao fluxo de ar necessário para a produção de calor.
O efeito de chama é visível, mas o aquecedor não liberta ar quente	<ol style="list-style-type: none"> 1. Certifique-se de que a regulação da temperatura é superior à temperatura ambiente. 2. Prima o aquecedor várias vezes, certificando-se de que está na posição "ON" (ligado).
O controlo remoto não está a funcionar	<ol style="list-style-type: none"> 1. Premir repetidamente os botões em sucessão rápida pode provocar o mau funcionamento do transmissor. Utilize o controlo remoto de forma lenta e moderada. Prima suavemente os botões do controlo remoto. 2. Verifique as pilhas e substitua-as se necessário.

SUBSTITUIÇÃO DA PILHA

As pilhas não estão incluídas na embalagem devido a preocupações de segurança durante a utilização.

As pilhas podem ser adquiridas em qualquer loja de eletrónica.

O número de referência da pilha é AAA*2.

Siga a sequência abaixo para substituir a pilha.

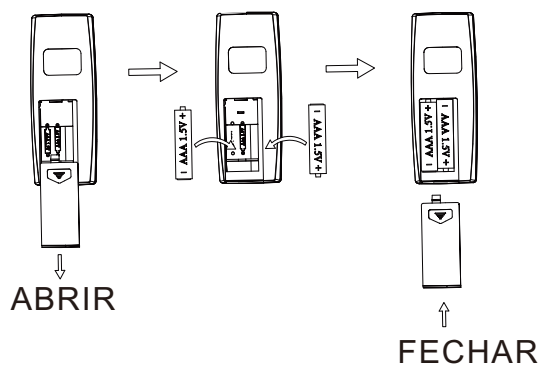

Se o produto não estiver a ser utilizado durante longos períodos de tempo, retire a pilha. As pilhas podem conter substâncias perigosas que podem pôr em perigo o ambiente ou a saúde humana.

As pilhas usadas não devem ser deitadas fora juntamente com o lixo doméstico normal.

Em vez disso, devem ser eliminadas correctamente em centros de reciclagem designados. A reciclagem de pilhas usadas ajuda a proteger o ambiente e a saúde humana, evitando a libertação de substâncias químicas nocivas no ecossistema.

A reciclagem também ajuda a conservar os recursos naturais através da reutilização de materiais.

DESCARTE



Consulte o seu município local, o serviço de eliminação de resíduos ou a loja de para obter mais informações sobre os métodos de eliminação adequados.

SISTEMA DE CORTE DE SEGURANÇA

Esta função evita o sobreaquecimento e o risco potencial de incêndio. O sistema de corte de segurança é ativado se as entradas ou saídas de ar do aparelho ficarem obstruídas - impedirá o funcionamento do aquecedor. Se o corte de segurança for ativado, o painel de visualização LED permanecerá operacional, mas o termoventilador não funcionará.

Para reativar o corte de segurança, o aparelho deve ser desligado da tomada de parede ou da tomada de corrente. Deixar o aparelho em repouso durante 10 minutos,

assegurando-se de que as obstruções são removidas. Após 10 minutos, o aparelho pode ser ligado novamente na tomada e, em seguida, nos interruptores de controlo. Se, após este procedimento, o aparelho não funcionar corretamente, verifique o fusível da tomada de parede. Se o problema persistir, contacte um electricista ou um técnico de manutenção.

É importante seguir as instruções de segurança fornecidas com este produto. O sistema de corte de segurança não deve ser contornado ou adulterado de forma alguma. Isto pode comprometer a segurança do aparelho e aumentar o risco de incêndio.

LIMPEZA E MANUTENÇÃO

DESLIGAR O APARELHO DA TOMADA ANTES DE PROCEDER À LIMPEZA OU MANUTENÇÃO!

Para a limpeza geral, utilize um espanador macio - nunca utilize abrasivos ou produtos de limpeza agressivos.

Limpe o ecrã de vidro com um pano macio.

Em caso de dúvida, contacte um electricista qualificado.

Utilize apenas peças sobressalentes originais do fabricante ao reparar o seu aparelho. A utilização de peças não originais pode fazer com que o aparelho não funcione corretamente ou até mesmo ser perigoso.

O seu fornecedor deve fornecer-lhe peças de substituição originais ou indicar-lhe um revendedor de confiança.

Substituição da pilha do controlo remoto:

Quando a pilha fica fraca, o alcance do controlo remoto torna-se mais curto.

Substitua a bateria por uma bateria de lítio CR2025 nova.

NOTA: Mantenha a pilha de lítio fora do alcance das crianças.

Requisitos de informação para os aquecedores de ambiente locais eléctricos

Identificador(es) do(s) modelo(s): 820-161V90					
Item	Símbolo	Valor	Unit	Item	Unit
Produção de calor			Tipo de saída de calor/ temperatura ambiente controlo (seleccionar um)		
Produção mínima de calor (indicativo)	P_{nom}	1,818	kW	Saída de calor de estágio único e não controle de temperatura ambiente	[Não]
Máximo contínuo saída de calor	P_{min}	N/A	kW	Dois ou mais estágios manuais, não controle de temperatura ambiente	[Não]
Potencia calorífica Máxima continua	$P_{max.c}$	1,818	kW	Com sala de termostato mecânico controle de temperatura	[Não]
Consumo de energia			Com temperatura ambiente eletrônica ao controle		
No modo desligado	P_0	0.00	W	Controle eletrônico de temperatura ambiente mais timer diurno	[Não]
No modo de espera	P_{sm}	0,32	W	Controle eletrônico de temperatura ambiente mais temporizador de semana	[Sim]
No modo inativo	P_{idle}	0,40	W	Outras opções de controle (múltiplas seleções possíveis)	
Em espera na rede	P_{nsm}	N/A	W	Controle de temperatura ambiente, com detecção de presença	[Não]
				Controlo da temperatura ambiente, com deteção de janela aberta	[Sim]
Modo de espera com visualização de informações ou estado			[Não]	Opção de controlo da distância	[Não]
Eficiência energética sazonal do aquecimento ambiente em modo ativo	$\eta_{s,on}$	92,0	%	Controlo de arranque adaptativo	[Não]
				Limitação do tempo de trabalho	[Não]
				Sensor de lâmpada preta	[Não]
				Funcionalidade de auto-aprendizagem	[Não]
				Precisão do controlo	[Não]
Detalhes do contato:	IMPORTADOR: SPANISH AOSOM, S.L C.ROC GROS N.15, 08550. ELS HOSTALETES DE BALENYÀ TEL: 931294512 (SEG-SEX DAS 7:30H ÀS 16:30H) INFO@AOSOM.PT WWW.AOSOM.PT				

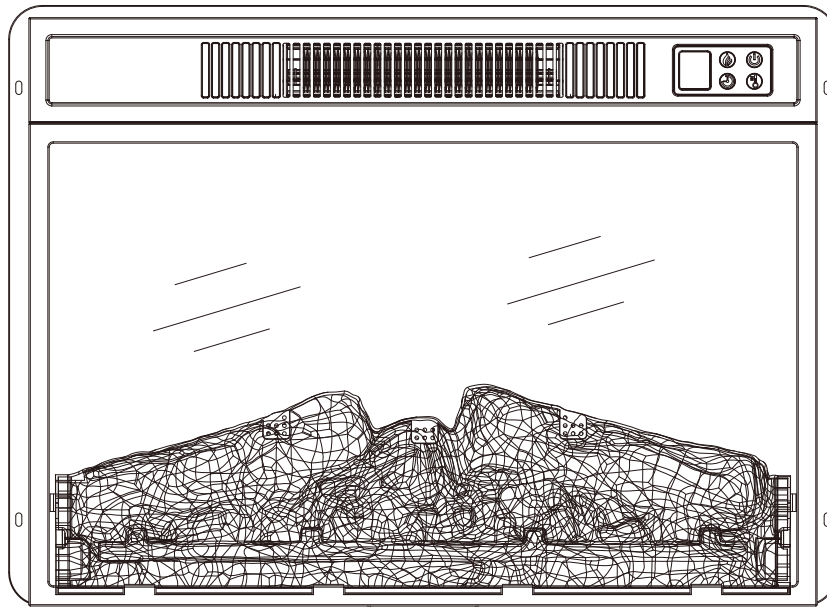

INSTALLATION/VERBRAUCHERSICHERHEIT

WARNUNG

DIE NICHTBEACHTUNG DER IN DIESEM HANDBUCH ENTHALTENEN INFORMATIONEN KANN ZU EINEM STROMSCHLAG ODER BRAND FÜHREN, WAS ZU SACHSCHÄDEN, VERLETZUNGEN ODER SOGAR ZUM TOD FÜHREN KANN. LESEN SIE ALLE ANWEISUNGEN IN DIESEM HANDBUCH SORGFÄLTIG DURCH UND BEACHTEN SIE SIE.

ZU IHRER SICHERHEIT

Die Wartung dieses Geräts muss von einem qualifizierten Kundendienst durchgeführt werden.

ZU IHRER SICHERHEIT UND DER SICHERHEIT ANDERER PERSONEN DÜRFEN SIE KEIN BENZIN ODER ANDERE ENTZÜNDLICHE DÄMPFE ODER FLÜSSIGKEITEN IN DER NÄHE DIESES ODER ANDERER GERÄTE AUFBEWAHREN ODER VERWENDEN. DIES KANN ZU EINEM BRAND ODER EINER EXPLOSION FÜHREN.

IMPORTANT INSTRUCTIONS

- Lesen Sie alle Anweisungen, bevor Sie dieses Gerät verwenden. Die Nichtbeachtung der Anweisungen kann zu einem Brand oder Stromschlag führen und führt außerdem zum Erlöschen Ihrer Garantie.
- Dieses Gerät kann von Kindern ab 8 Jahren und darüber sowie von Personen mit verringerten physischen, sensorischen oder mentalen Fähigkeiten oder Mangel an Erfahrung und Wissen benutzt werden, wenn sie beaufsichtigt oder bezüglich des sicheren Gebrauchs des Gerätes unterwiesen wurden und die daraus resultierenden Gefahren verstehen. Kinder dürfen nicht mit dem Gerät spielen. Reinigung und Benutzer- Wartung dürfen nicht von Kindern ohne Beaufsichtigung durchgeführt werden.
- Kinder jünger als 3 Jahre sind fernzuhalten, es sei denn, sie werden ständig überwacht.
- Kinder ab 3 Jahren und jünger als 8 Jahre dürfen das Gerät nur ein- und ausschalten, wenn sie beaufsichtigt werden oder bezüglich des sicheren Gebrauchs des Gerätes unterwiesen wurden und die daraus resultierenden Gefahren verstanden haben, vorausgesetzt, dass das Gerät in seiner normalen Gebrauchslage platziert oder installiert ist. Kinder ab 3 Jahren und jünger als 8 Jahre dürfen nicht den Stecker in die Steckdose stecken, das Gerät nicht regulieren, das Gerät nicht reinigen und/oder nicht die Wartung durch den Benutzer durchführen.
- **VORSICHT** – Einige Teile des Produktes können sehr heiß werden und Verbrennungen verursachen. Besondere Vorsicht ist geboten, wenn Kinder und schutzbedürftige Personen anwesend sind.
- Wenn die Netzanschlussleitung dieses Gerätes beschädigt wird, muss sie durch den Hersteller oder seinen Kundendienst oder eine ähnlich qualifizierte Person ersetzt werden, um Gefährdungen zu vermeiden.
- **VORSICHT:** Um eine Gefährdung durch ein unbeabsichtigtes Rücksetzen des Schutztemperaturbegrenzers zu vermeiden, darf das Gerät nicht über eine externe Schaltvorrichtung wie beispielsweise eine Zeitschaltuhr versorgt werden oder mit einem Stromkreis verbunden sein, der regelmäßig durch eine Einrichtung ein- und ausgeschaltet wird.



- **WARNUNG:** Um eine Überhitzung des Heizgerätes zu vermeiden, darf das Heizgerät nicht abgedeckt werden.
- Das Gerät darf nicht unmittelbar unterhalb einer Wandsteckdose aufgestellt werden.
- Benutzen Sie das Gerät nicht in unmittelbarer Nähe einer Badewanne, einer Dusche oder eines Schwimmbades.
- Nehmen Sie ein heruntergefallenes Gerät nicht in Betrieb.
- Das Gerät darf nicht benutzt werden, wenn es sichtbare Anzeichen von Schäden aufweist.
- Verwenden Sie das Gerät auf einer waagerechten und stabilen Oberfläche oder

befestigen Sie es an der Wand, falls erforderlich.

- **WARNUNG:** Das Heizgerät darf nicht in kleinen Räumen benutzt werden, die von Personen bewohnt werden, die nicht selbstständig den Raum verlassen können, es sei denn, eine ständige Überwachung ist gewährleistet.
- **WARNUNG:** Um den Brandgefahr zu vermeiden, halten Sie Textilwaren, Vorhängen und anderen brennbaren Materialien mindestens 1m vom Luftaustritt fern.
- Einige Teile dieses Produkts werden sehr heiß. Berühren Sie sie nicht mit den Händen, um Verbrennungen zu vermeiden.
- Vergewissern Sie sich vor dem Anschließen des Geräts, dass die Netzspannung mit der auf dem Typenschild angegebenen Spannung übereinstimmt. Vergewissern Sie sich außerdem, dass die Steckdose ordnungsgemäß geerdet ist.
- Versuchen Sie nicht, das Gerät zu reparieren, zu zerlegen oder zu modifizieren. Das Gerät enthält keine vom Benutzer zu wartenden Teile.
- Ziehen Sie immer den Netzstecker, wenn Sie das Gerät nicht benutzen, transportieren oder reinigen. Ziehen Sie beim Herausziehen des Netzsteckers nicht am Kabel, da dies zu Schäden führen kann. Fassen Sie stattdessen den Stecker fest an und ziehen Sie ihn aus der Steckdose.
- Halten Sie den Heizkörper sauber. Lassen Sie nichts in die Belüftungs- oder Abluftöffnung gelangen – dies kann zu einem Stromschlag, einem Brand oder einer Beschädigung des Heizkörpers führen. Verwenden Sie das Gerät nur für den vorgesehenen Zweck. Dieses Gerät ist nur für den Gebrauch in Innenräumen im Haushalt bestimmt.
- Bei der ersten Inbetriebnahme oder nach längerer Lagerung kann es in den ersten Minuten zu einem leichten Geruch kommen. Dies ist normal und verflüchtigt sich schnell.
- Verwenden Sie diesen Heizkörper nicht, wenn das Glas beschädigt ist.
- Verwenden Sie für dieses Heizgerät keine Verlängerungskabel. Das Kabel könnte überhitzen, was eine Brandgefahr darstellt.
- Dieser Kamin wird während des Gebrauchs heiß. Um Verbrennungen zu vermeiden, lassen Sie keine bloße Haut mit den heißen Oberflächen in Berührung kommen. Verwenden Sie zum Transportieren dieses Geräts die mitgelieferten Griffe.
- Halten Sie brennbare Materialien (Möbel, Kissen, Bettwäsche, Papier, Kleidung und Vorhänge) mindestens einen Meter von der Vorderseite und den Seiten dieses Geräts entfernt.
- Das Gerät ist nur für den Gebrauch in Innenräumen bestimmt. Es darf nicht in Badezimmern, Waschküchen oder ähnlichen Räumen verwendet werden. Verwenden Sie dieses Gerät nicht in der Nähe von Badewannen oder anderen Gewässern.
- Verlegen Sie das Kabel nicht unter Teppichen. Decken Sie das Kabel nicht mit Teppichen, Läufern oder ähnlichen Gegenständen ab. Halten Sie das Kabel von überfüllten Bereichen fern, damit niemand darüber stolpern kann.
- Wenn Sie das Gerät vom Stromnetz trennen, stellen Sie alle Bedienelemente auf „Aus“ und ziehen Sie dann den Stecker aus der Steckdose.

- Dieses Gerät enthält heiße und funkenbildende Teile im Inneren. Halten Sie es von Benzin, Farbe und anderen brennbaren Flüssigkeiten fern.
- Verwenden Sie dieses Gerät nicht als Wäschetrockner.
- Dieser elektrische Heizkörper erwärmt einen Raum schnell und sieht dabei auch noch gut aus. Er muss nicht als ständige oder permanente Heizquelle für Ihr Zuhause dienen.
- Reinigen Sie dieses Gerät regelmäßig, um zu verhindern, dass sich Haare, Staub und Flusen ansammeln und den Auslass verstopfen.
- Verwenden Sie keine Aerosole oder Dampfreiniger auf oder in der Nähe dieses Geräts.
- Dieses Produkt ist für den Einsatz in gut isolierten Räumen vorgesehen.
- Wenn die Innentemperatur dieses Einsatzes $85+2\text{ °C}$ erreicht, schaltet sich der Einsatz automatisch aus. Um die Temperaturbegrenzung zurückzusetzen, trennen Sie die Stromversorgung, indem Sie entweder den Stecker ziehen oder den Hauptschalter für mindestens 10 Minuten ausschalten.
- **BEWAHREN SIE DIESE ANWEISUNGEN SICHER AUF.**

TECHNISCHE DATEN DES ELEKTRISCHEN KAMINS

Spannung	220~240V AC
Frequenz	50Hz
Watt	1800~2000W

BEDIENFELD UND FERNBEDIENUNG

Das Bedienfeld befindet sich in der oberen rechten Ecke des Geräts. Wenn Sie eine Funktion über das Bedienfeld oder die Fernbedienung ändern, wird eine entsprechende Anzeige angezeigt.

Die Anzeige zeigt an, welche Funktion geändert wurde und welche Stufe ausgewählt wurde. Wenn die Funktion ausgeschaltet wird, erlischt die entsprechende Anzeige.

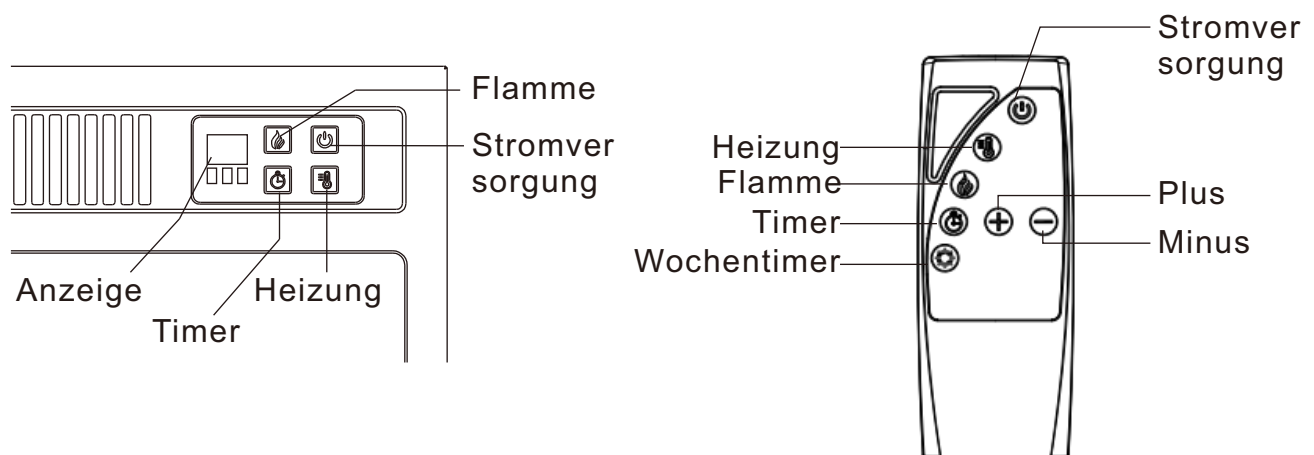

KIPPEBELSCHALTER



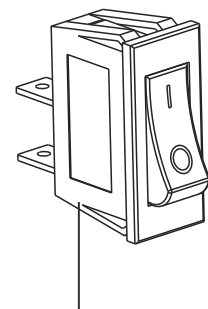

Der Kippschalter befindet sich auf der Rückseite des Geräts.

HINWEIS: Bevor Sie diesen Kamin verwenden, stellen Sie sicher, dass der Kippschalter auf „I“ steht. Um das Gerät auszuschalten, stellen Sie den Kippschalter auf „O“.



Kippschalter

BEDIENUNGSANLEITUNG

	<p>Stromversorgung: Mit dieser Taste versetzen Sie das Gerät in den Standby-Modus, während Sie den Flammeneffekt über den Bildschirm sehen können. Durch erneutes Drücken derselben Taste werden alle Funktionen gleichzeitig ausgeschaltet.</p>
	<p>Timer: Drücken Sie die Taste wiederholt, um durch die verfügbaren Optionen zu blättern, darunter 30 Minuten, eine Stunde, zwei Stunden, drei Stunden, vier Stunden, fünf Stunden, sechs Stunden und „Aus“. Auf dem Display wird die entsprechende Zeiteinstellung angezeigt, z. B. „30“ für 30 Minuten oder „3H“ für drei Stunden. Sobald der Timer eingestellt ist, schaltet sich der Kamin automatisch aus, wenn der Timer Null Minuten erreicht. Der aktuelle Timer wird auf dem Display angezeigt. „NONE“ bedeutet, dass der Timer derzeit ausgeschaltet ist.</p>
	<p>Flamme: Mit dieser Taste steuern Sie den Flammeneffekt, sodass Sie die Flamme auf die gewünschte Intensität einstellen können. Drücken Sie die Taste, um den Flammeneffekt zu verstärken oder zu verringern. Halten Sie die Taste gedrückt, um durch die verfügbaren Einstellungen zu blättern. Die Helligkeitsstufen der Flamme sind hoch, mittel, niedrig und aus. Das Display zeigt die aktuelle Einstellung als L3, L2, L1 oder aus an.</p>
	<p>Heizung: Drücken Sie die Taste , um die Heizfunktion ein- oder auszuschalten. Die Standardtemperatur beträgt 27 °C (82 °F). Halten Sie die Taste  auf dem Bedienfeld 5 Sekunden lang gedrückt. Wenn das Display blinkt, drücken Sie die Taste erneut, um die Temperatur einzustellen (Bereich: 17–27 °C / 62–82 °F). Sie können auch die  -Tasten auf der Fernbedienung verwenden. Wenn die Heizung aktiviert ist, drücken Sie  5 Sekunden lang, um die Temperatureinheit von Celsius (°C) auf Fahrenheit (°F) umzustellen. Hinweis: Wenn die Umgebungstemperatur die eingestellte Temperatur überschreitet, wechselt das Gerät in den Energiesparmodus und stellt die Heizung ein. Stellen Sie „ON“ ein, um die Heizung kontinuierlich laufen zu lassen.</p>



Wochentimer:

Drücken Sie die  -Taste auf der Fernbedienung, um den wöchentlichen Timer einzuschalten.

Verwenden Sie die  -Taste auf der Fernbedienung, um die Zeit und Temperatur während der Einstellung des Wochentimers zu erhöhen.

Verwenden Sie die  -Taste auf der Fernbedienung, um die Zeit und Temperatur während der Einstellung des Wochentimers zu verringern.

BEDIENUNG DER WOCHENTIMER-EINSTELLUNG

1. Drücken Sie die Taste „Wochentimer“, um die Einstellung des Wochentimers zu starten. Auf dem Display wird „0“ angezeigt, was bedeutet, dass noch kein Timer eingestellt wurde. Wenn bereits eine Zahl angezeigt wird, bedeutet dies, dass der Timer zuvor eingestellt wurde.
2. Drücken Sie die Taste „Wochentimer“ ein zweites Mal, bis die letzte Ziffer zu blinken beginnt. Auf dem Display wird „1d“ angezeigt, was bedeutet, dass der Wochentimer heute startet. Sie können auch einstellen, dass er am zweiten Tag (2d), dritten Tag (3d), vierten Tag (4d), fünften Tag (5d), sechsten Tag (6d) oder siebten Tag (7d) startet.
3. Drücken Sie die Taste „Wochentimer“ ein drittes Mal, um die Startarbeitszeit einzustellen. Verwenden Sie die Tasten „+“ und „-“, um die Stunde zwischen 0 und 23 einzustellen.
4. Drücken Sie die Taste „Wochentimer“ ein viertes Mal, um die Ausschaltzeiten einzustellen. Verwenden Sie die Tasten „+“ und „-“, um die Stunde zwischen 0 und 23 einzustellen.
5. Drücken Sie die Taste „Weekly Timer“ ein fünftes Mal, um die gewünschte Temperatur einzustellen. Verwenden Sie die Tasten „+“ und „-“, um die Temperatur zwischen 17 und 27 °C einzustellen oder um sie auf „Ein/Aus“ zu stellen.
6. Drücken Sie die Taste „Weekly Timer“ ein sechstes Mal, um zum nächsten Tag zu gelangen. Auf dem Display wird „2d“ angezeigt – die Vorgehensweise ist dieselbe wie oben.
7. Wiederholen Sie die oben genannten Schritte für jeden Tag der Woche. Hinweis: Wenn während der Zeiteinstellung innerhalb von 10 Sekunden keine Taste gedrückt wird, verlässt das Gerät automatisch die 7-Tage-Wochentimer-Einstellung.

Zwei Möglichkeiten, den Wochentimer zu löschen:

1. Halten Sie die  -Taste 5 Sekunden lang gedrückt, um die Einstellungen zu löschen.
2. Der Wochentimer wird automatisch gelöscht, nachdem das Gerät vom Stromnetz getrennt wurde.

FUNKTION „FENSTER ÖFFNEN“ (ZUSÄTZLICHE VERSTECKTE FUNKTIONEN)

Im eingeschalteten Zustand halten Sie bitte die Flammentaste 5 Sekunden lang gedrückt. Auf dem Display erscheint „[]“, was bedeutet, dass die Fenstererkennungsfunktion aktiviert wurde. Im thermostatgesteuerten Heizmodus blinkt das Display „[]“ kontinuierlich, wenn die Umgebungstemperatur für mehr als 5 Minuten um mehr als 5 °C sinkt. Dies bedeutet, dass ein Fenster geöffnet ist oder möglicherweise ein Kühlmaterial offen ist, und die Temperaturregelung schaltet die Heizung aus. Sie müssen kurz die Heiztaste drücken oder das Gerät ausschalten, um das Blinken zu beenden.

Um die Fensteröffnungsfunktion auszuschalten, halten Sie die Flammentaste 5 Sekunden lang gedrückt, woraufhin auf dem Display „E3“ oder „E8“ angezeigt wird.

FEHLERSUCHE

PROBLEM	MÖGLICHE URSACHE UND VORSCHLAG ZUR BEHEBUNG
Das Feuer lässt sich nicht einschalten.	<ol style="list-style-type: none"> 1. Vergewissern Sie sich, dass der Netzschalter eingeschaltet ist. 2. Vergewissern Sie sich, dass das Gerät an eine normale 220-240-V-Steckdose angeschlossen ist. 3. Ersetzen Sie die Sicherung im Stecker.
Die Holzscheite glühen, aber der Flammeneffekt funktioniert nicht.	Überprüfen Sie, ob der Drehmotor funktioniert.
Die Tasten sind auf „Ein“ gestellt, aber die Heizung funktioniert nicht.	Stellen Sie alle Tasten auf „Aus“ und ziehen Sie den Netzstecker für 10 Minuten. Stecken Sie den Netzstecker nach 10 Minuten wieder ein – das Gerät sollte nun normal funktionieren.
Das Gerät macht viel Lärm.	<ol style="list-style-type: none"> 1. Bei der Verwendung dieses Geräts kann es zu einer gewissen Geräuschentwicklung kommen. Wenn der Flammeneffekt aktiviert ist, wird der Motor verwendet, der Geräusche verursachen kann, die ohne andere Hintergrundgeräusche wahrnehmbar sind. 2. Wenn die Heizung in Betrieb ist, kann es aufgrund des für die Wärmeerzeugung erforderlichen Luftstroms zu einer höheren Geräuschentwicklung kommen.
Es ist ein Flammeneffekt zu sehen, aber die Heizung bläst keine warme Luft aus.	<ol style="list-style-type: none"> 1. Stellen Sie sicher, dass die Temperatureinstellung über der Raumtemperatur liegt. 2. Drücken Sie mehrmals auf die Heizung, um sicherzustellen, dass sie sich in der Position „ON“ befindet.

Die Fernbedienung funktioniert nicht.

1. Das wiederholte schnelle Drücken der Tasten kann zu Fehlfunktionen des Senders führen. Verwenden Sie die Fernbedienung langsam und bedächtig. Drücken Sie die Tasten der Fernbedienung sanft.
2. Überprüfen Sie die Batterien und ersetzen Sie sie bei Bedarf.

BATTERIEWECHSEL

Aus Sicherheitsgründen sind Batterien nicht im Lieferumfang enthalten.

Batterien sind in jedem Elektronikfachgeschäft erhältlich.

Die Teilenummer für die Batterie lautet AAA*2.

Befolgen Sie zum Auswechseln der Batterie die nachstehende Reihenfolge.

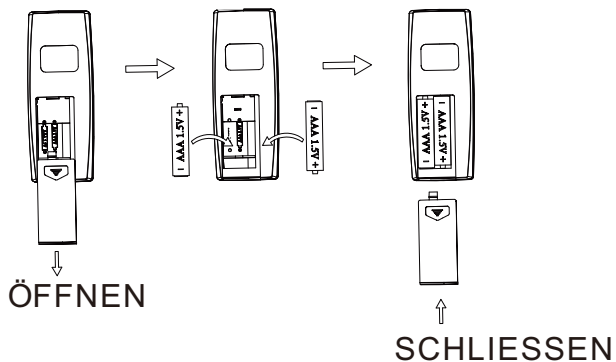

Wenn das Produkt längere Zeit nicht benutzt wird, entfernen Sie die Batterie.

Batterien können gefährliche Stoffe enthalten, die die Umwelt oder die menschliche Gesundheit gefährden können.

Verbrauchte Batterien dürfen nicht mit dem normalen Hausmüll entsorgt werden.

Sie müssen stattdessen ordnungsgemäß in dafür vorgesehenen Recyclingzentren entsorgt werden. Das Recycling gebrauchter Batterien trägt zum Schutz der Umwelt und der menschlichen Gesundheit bei, indem es verhindert, dass schädliche Chemikalien in das Ökosystem gelangen.

Durch das Recycling werden außerdem natürliche Ressourcen geschont, da die Materialien wiederverwendet werden.

ENTSORGUNG



Weitere Informationen zu den richtigen Entsorgungsmethoden erhalten Sie bei Ihrer Gemeinde, Ihrem Entsorgungsdienstleister oder im Geschäft, in dem Sie das Produkt gekauft haben.

SICHERHEITSABSCHALTUNG

Diese Funktion verhindert Überhitzung und mögliche Brandgefahren. Die Sicherheitsabschaltung wird aktiviert, wenn die Luftein- oder -auslässe des Geräts verstopft sind – sie verhindert den Betrieb des Heizgeräts. Wenn die Abschaltung aktiviert ist, bleibt das LED-Display betriebsbereit, aber das Heizgerät funktioniert nicht.

Um die Sicherheitsabschaltung zurückzusetzen, muss das Gerät an der Steckdose ausgeschaltet werden. Lassen Sie das Gerät 10 Minuten lang ausgeschaltet und stellen Sie sicher, dass alle Hindernisse entfernt wurden. Nach 10 Minuten kann das Gerät wieder an der Steckdose eingeschaltet und dann über die Steuerschalter eingeschaltet werden. Wenn das Gerät nach Durchführung dieser Schritte nicht ordnungsgemäß funktioniert, überprüfen Sie die Sicherung in der Steckdose. Wenn die Probleme weiterhin bestehen, wenden Sie sich an einen Elektriker oder Wartungstechniker.

Es ist wichtig, die mit diesem Produkt gelieferten Sicherheitshinweise zu befolgen. Das Sicherheitsabschaltssystem darf in keiner Weise umgangen oder manipuliert werden. Dies kann die Sicherheit des Geräts beeinträchtigen und die Brandgefahr erhöhen.

REINIGUNG UND WARTUNG

ZIEHEN SIE VOR DER REINIGUNG ODER WARTUNG DEN STECKER DES GERÄTS!

Verwenden Sie für die allgemeine Reinigung ein weiches Staubtuch – verwenden Sie niemals aggressive Scheuermittel oder Reinigungsmittel.

Reinigen Sie den Glasbildschirm mit einem weichen Tuch.

Wenden Sie sich im Zweifelsfall an einen qualifizierten Elektriker.

Verwenden Sie bei der Reparatur Ihres Geräts nur Originalersatzteile des Herstellers. Die Verwendung von Nicht-Originalteilen kann dazu führen, dass das Gerät nicht mehr ordnungsgemäß funktioniert oder sogar gefährlich wird.

Ihr Lieferant sollte Ihnen Originalersatzteile zur Verfügung stellen oder Sie an einen vertrauenswürdigen Händler verweisen.

Austausch der Batterie der Fernbedienung;

Wenn die Batterie schwach wird, verringert sich die Reichweite der Fernbedienung.

Ersetzen Sie die Batterie durch eine neue Lithiumbatterie vom Typ CR2025.

HINWEIS: Bewahren Sie die Lithium-Batterie außerhalb der Reichweite von Kindern auf.

Erforderliche Angaben zu elektrischen Einzelraumheizgeräten

Modellkennung(en):820-161V90					
Angabe	Symbol	Wert	Einheit	Angabe	Einheit
Wärmeleistung				Art des Wärmeleistungs- /Raumtemperaturreglers (bitte eine Möglichkeit auswählen)	
Nennwärmeleistung	P_{nom}	1,818	kW	Einstufige Wärmeleistung, keine Raumtemperaturkontrolle	[nein]
Mindestwärmeleistung (Richtwert)	P_{min}	N/A	kW	Zwei oder mehr manuelle Stufen, keine Raumtemperaturkontrolle	[nein]
Maximale kontinuierliche Wärmeleistung	$P_{max.c}$	1,818	kW	Raumtemperaturregler mit mechanischem Thermostat	[nein]
Leistungsaufnahme				Mit elektronischem Raumtemperaturregler	[nein]
Im Aus-Zustand	P_o	0,00	W	Elektronischer Raumtemperaturregler mit Tageszeitregelung	[nein]
Im Bereitschaftszustand	P_{sm}	0,32	W	Elektronischer Raumtemperaturregler mit Wochentagsregelung	[ja]
Im Leerlaufzustand	P_{idle}	0,40	W	Sonstige Regelungsoptionen (Mehrfachnennungen möglich)	
Im vernetzten Bereitschaftsbetrieb	P_{nsm}	N/A	W	Raumtemperaturregler mit Präsenzerkennung	[nein]
				Raumtemperaturregler mit Erkennung offener Fenster	[ja]
Bereitschaftszustand mit Informations- oder Statusanzeige			[nein]	Fernbedienungsoption	[nein]
Raumheizungs-Jahresnutzungsgrad im aktiven Betrieb	$\eta_{s,on}$	92,0	%	Adaptive Regelung des Heizbeginns	[nein]
				Betriebszeitbegrenzung	[nein]
				Schwarzkugelsensor	[nein]
				Selbstlernfunktion	[nein]
				Regelungsgenauigkeit	[nein]
Kontaktangaben	Importeur/Hersteller/REP: MH Handel GmbH Wendenstraße 309 D-20537 Hamburg Germany IN CHINA HERGESTELLT				

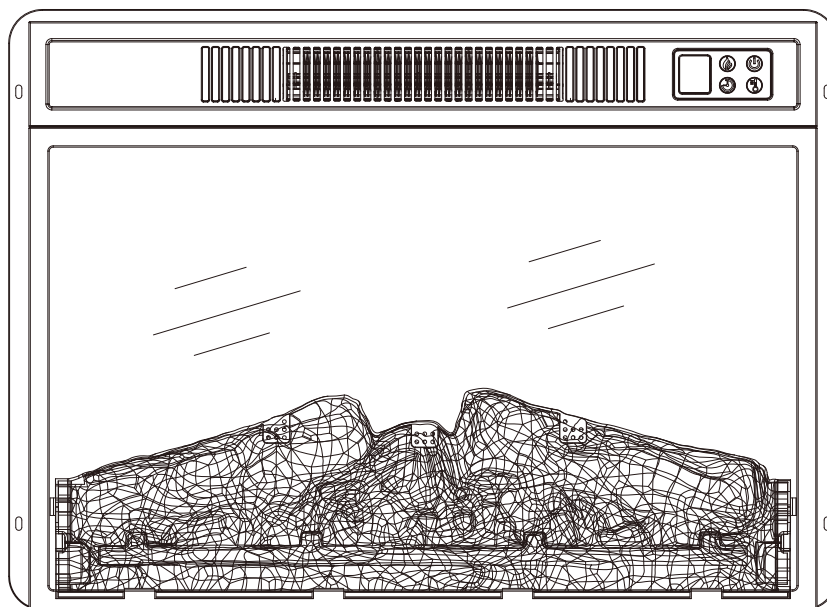

INFORMAZIONI SULLA SICUREZZA PER INSTALLATORE/ CONSUMATORE

AVVERTENZA

LA MANCATA OSSERVANZA DELLE INFORMAZIONI FORNITE NEL PRESENTE MANUALE PUÒ CAUSARE SCOSSE ELETTRICHE O INCENDI, CON CONSEGUENTI DANNI MATERIALI, LESIONI PERSONALI O ADDIRITTURA DECESSO. PER LA SICUREZZA PERSONALE E DI ALTRE PERSONE, È IMPORTANTE LEGGERE ATTENTAMENTE E SEGUIRE TUTTE LE ISTRUZIONI CONTENUTE NEL PRESENTE MANUALE.

PER LA VOSTRA SICUREZZA

La manutenzione di questo apparecchio deve essere eseguita da personale di assistenza qualificato.

PER LA SICUREZZA DELL'UTENTE E DI ALTRI, NON CONSERVARE O UTILIZZARE BENZINA O ALTRI LIQUIDI INFIAMMABILI VICINO A QUESTO O QUALSIASI ALTRO APPARECCHIO. IN CASO CONTRARIO, SI POTREBBE PROVOCARE UN INCENDIO O UN'ESPLOSIONE.

ISTRUZIONI IMPORTANTI

- Leggere tutte le istruzioni prima di utilizzare questo apparecchio. La mancata osservanza delle istruzioni potrebbe provocare incendi o scosse elettriche e invalidare la garanzia.
- Questo apparecchio può essere utilizzato da bambini a partire dagli 8 anni di età e da persone con ridotte capacità fisiche, sensoriali o mentali o con mancanza di esperienza e conoscenza, a condizione che abbiano ricevuto supervisione o istruzioni sull'uso dell'apparecchio in modo sicuro e che comprendano i pericoli connessi. I bambini non devono giocare con l'apparecchio. La pulizia e la manutenzione da parte dell'utente non devono essere effettuate da bambini senza supervisione.
- I bambini di età inferiore a 3 anni devono essere tenuti lontani a meno che non siano costantemente sorvegliati.
- I bambini di età compresa tra i 3 anni e gli 8 anni possono accendere/spegnere l'apparecchio solo a condizione che sia stato collocato o installato nella posizione di funzionamento normale prevista e che abbiano ricevuto la supervisione o le istruzioni per l'uso dell'apparecchio in modo sicuro e comprendano i pericoli connessi. I bambini di età compresa tra i 3 anni e gli 8 anni non devono collegare, regolare e pulire l'apparecchio o eseguire la manutenzione da parte dell'utente.
- **ATTENZIONE** - Alcune parti di questo prodotto possono diventare molto calde e causare ustioni. Occorre prestare particolare attenzione in presenza di bambini e persone vulnerabili.
- Se il cavo di alimentazione è danneggiato, deve essere sostituito dal produttore, dal suo agente di assistenza o da persone analogamente qualificate, al fine di evitare un pericolo.
- **ATTENZIONE:** Per evitare un pericolo dovuto al ripristino involontario della protezione termica, questo apparecchio non deve essere alimentato tramite un dispositivo di commutazione esterno, come ad esempio un timer, o collegato a un circuito che viene regolarmente acceso e spento dall'azienda.



- **AVVERTENZA:** Per evitare il surriscaldamento, non coprire il riscaldatore.
- Il riscaldatore non deve essere collocato immediatamente sotto una presa di corrente.
- Non utilizzare il riscaldatore nelle immediate vicinanze di una vasca da bagno, di una doccia o di una piscina.
- Non utilizzare il riscaldatore se è caduto;
- Non utilizzare il riscaldatore se presenta segni visibili di danneggiamento;
- Utilizzare il riscaldatore su una superficie orizzontale e stabile o fissarlo alla parete, a seconda dei casi.
- **AVVERTENZA:** non utilizzare questo riscaldatore in stanze piccole se occupate da persone non in grado di lasciare la stanza da sole, a meno che non sia prevista una supervisione costante.

- **AVVERTENZA:** per ridurre il rischio di incendio, tenere tessuti, tende o qualsiasi altro materiale infiammabile a una distanza minima di 1 m dall'uscita dell'aria.
- Alcune parti di questo prodotto diventeranno molto calde. Non toccare con le mani per evitare ustioni.
- Prima di collegare l'apparecchio, assicuratevi che la tensione di rete corrisponda a quella indicata sulla targhetta dei valori nominali. Inoltre, assicurarsi che l'uscita sia adeguatamente collegata a terra.
- Non tentare di riparare, smontare o modificare l'apparecchio. L'unità non contiene parti riparabili dall'utente.
- Scollegare sempre l'apparecchio quando non è in uso, o quando lo si sposta o lo si pulisce. Quando si scollega il riscaldatore, non tirare il cavo per evitare di danneggiarlo. Invece, afferrare saldamente la spina ed estrarla dalla presa.
- Mantenere pulito il riscaldatore. Non lasciare che nulla entri nell'apertura di ventilazione o di scarico: ciò potrebbe causare scosse elettriche, incendi o danni al riscaldatore. Non utilizzare l'apparecchio per scopi diversi da quelli previsti. Questo apparecchio è destinato esclusivamente all'uso domestico in ambienti interni.
- Durante i primi minuti di utilizzo iniziale o dopo un lungo periodo di inutilizzo, potrebbe essere percepito un leggero odore. Si tratta di un fenomeno normale che scomparirà rapidamente.
- Non utilizzare questo riscaldatore se il vetro è danneggiato.
- Non utilizzare prolunghe per questo riscaldatore. Il cavo potrebbe surriscaldarsi, con conseguente rischio di incendio.
- Questo caminetto si surriscalda durante l'uso. Per evitare ustioni, non lasciare che la pelle nuda tocchi le superfici calde. Se presenti, utilizzare le maniglie per spostare l'apparecchio.
- Tenere i materiali combustibili (mobili, cuscini, biancheria da letto, carta, vestiti e tende) ad almeno un metro di distanza dalla parte anteriore e dai lati dell'apparecchio.
- L'apparecchio è destinato esclusivamente all'uso in ambienti interni. Non deve essere utilizzato in bagni, lavanderie o luoghi simili. Non utilizzare questo apparecchio vicino a vasche da bagno o altri specchi d'acqua.
- Non far passare il cavo sotto la moquette. Non coprire il cavo con tappeti, passatoie o simili. Tenere il cavo lontano da zone congestionate, in modo che non si possa inciampare.
- Quando si scollega l'apparecchio, portare tutti i comandi in posizione "off", quindi rimuovere la spina dalla presa.
- Questo apparecchio contiene parti calde e che possono generare archi elettrici o scintille. Tenere lontano da benzina, vernici e altri liquidi infiammabili.
- Non utilizzare questo apparecchio come stendibiancheria.
- Questo riscaldatore elettrico riscalda rapidamente una stanza, offrendo al contempo un piacevole effetto estetico. Non è necessario che sia una fonte di riscaldamento costante o permanente per la casa.
- Per evitare l'accumulo di capelli, polvere e lanugine, che potrebbero ostruire l'uscita, pulire regolarmente questo apparecchio.

- Non utilizzare aerosol o pulitori a vapore su o intorno a questo apparecchio.
- Questo prodotto deve essere utilizzato in spazi ben isolati.
- Quando la temperatura interna di questo inserto raggiunge $85+2\text{ }^{\circ}\text{C}$, l'inserto si spegne automaticamente. Per ripristinare il controllo di limitazione della temperatura, scollegare l'alimentazione elettrica scollegando il dispositivo o spegnendo l'interruttore principale per almeno 10 minuti.
- **CONSERVARE QUESTE ISTRUZIONI IN LUOGO SICURO.**

SPECIFICHE DEL CAMINETTO ELETTRICO

Tensione	220~240V AC
Frequenza	50Hz
Watt	1800~2000Watt

PANNELLO DI CONTROLLO E TELECOMANDO

Il pannello di controllo si trova nell'angolo in alto a destra dell'apparecchio. Quando si modifica una funzione sul pannello di controllo o sul telecomando, verrà visualizzata attraverso l'indicatore corrispondente.

L'indicatore mostra la funzione modificata e il livello selezionato. Quando la funzione viene disattivata, l'indicatore corrispondente si spegne gradualmente.

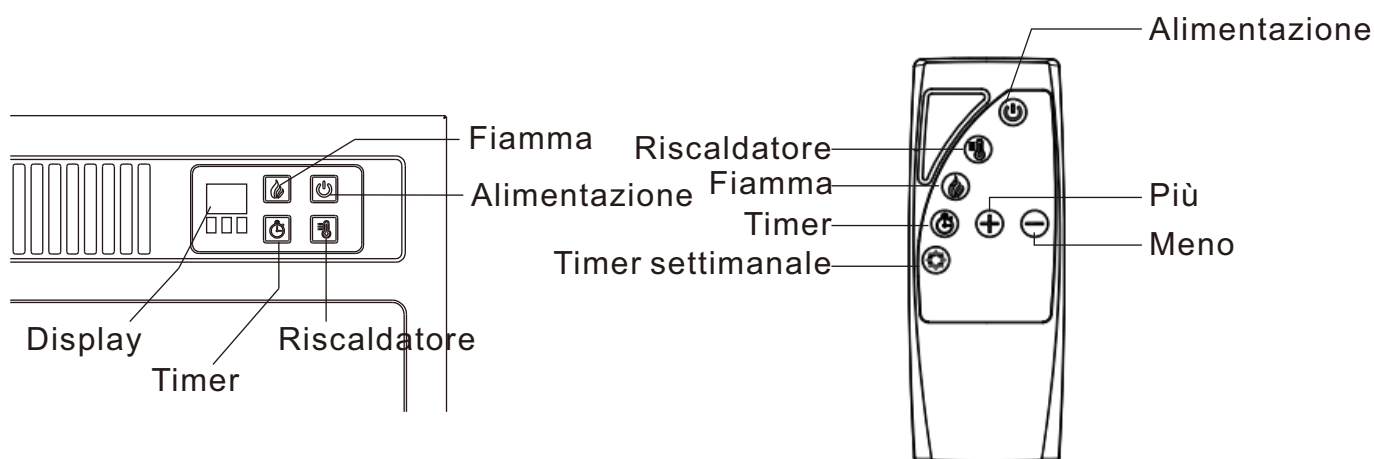







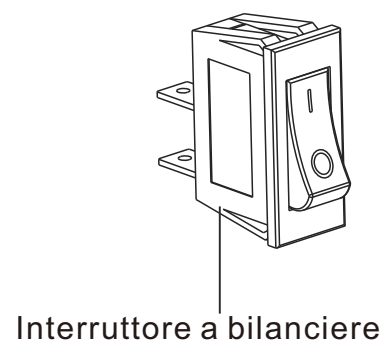





INTERRUTTORE A BILANCIERE

L'interruttore a bilanciere si trova sul retro dell'unità.

NOTA: Prima di utilizzare questo caminetto, assicurarsi che l'interruttore a bilanciere sia impostato su "I". Per spegnere l'unità, impostare l'interruttore a bilanciere su 'O'.



ISTRUZIONI OPERATIVE

	<p>Alimentazione: Questo pulsante consente di mettere l'apparecchio in standby e di visualizzare l'effetto fiamma sullo schermo. Premendo nuovamente lo stesso pulsante, le funzioni vengono disattivate.</p>
	<p>Timer: Premere ripetutamente il pulsante per scorrere le opzioni disponibili, che includono 30 minuti, un'ora, due ore, tre ore, quattro ore, cinque ore, sei ore e "SPEGNERE". Sul display viene visualizzata l'impostazione dell'ora corrispondente, ad esempio '30' per 30 minuti o '3H' per tre ore. Una volta impostato il timer, il camino si spegnerà automaticamente quando il timer raggiunge zero minuti. Il timer corrente può essere visualizzato sul display. 'NONE' indica che il timer è attualmente spento.</p>
	<p>Fiamma: Questo pulsante controlla l'effetto fiamma, in modo da poter regolare la fiamma al livello di intensità desiderato. Premere il pulsante per aumentare o diminuire l'effetto fiamma. Continuare a premere per scorrere le impostazioni disponibili. I livelli di luminosità della fiamma sono alto, medio, basso e spento. Il display indicherà l'impostazione corrente rispettivamente L3, L2, L 1 oppure Spegnere.</p>
	<p>Riscaldatore: Premere il tasto  per attivare/disattivare la funzione di riscaldamento. La temperatura predefinita è 27 °C (82 °F). Tenere premuto il tasto  sul pannello di controllo per 5 secondi. Quando il display lampeggia, premerlo nuovamente per regolare la temperatura (intervallo: 17-27 °C / 62-82 °F). È possibile utilizzare anche i pulsanti   sul telecomando. Quando il riscaldamento è attivato, premere  per 5 secondi per cambiare l'unità di misura della temperatura da Celsius (°C) a Fahrenheit (°F). Nota: quando la temperatura ambiente supera quella impostata, l'apparecchio entra in modalità risparmio energetico e interrompe il riscaldamento. Impostare su "ON" per il riscaldamento continuo.</p>
	<p>Timer settimanale: Premere il pulsante  sul telecomando per attivare il timer settimanale. Utilizzare il tasto  sul telecomando per aumentare il tempo e la temperatura durante l'impostazione del timer settimanale. Utilizzare il tasto  sul telecomando per diminuire il tempo e la temperatura durante l'impostazione del timer settimanale.</p>

IMPOSTAZIONE DEL TIMER SETTIMANALE

1. Premere il pulsante 'Timer settimanale' per avviare l'impostazione del timer settimanale. Sul display viene visualizzato '0', il che significa che non è stato ancora impostato alcun timer. Se è già visualizzato un numero, significa che il timer è stato impostato in precedenza.
2. Premere il pulsante 'Timer settimanale' una seconda volta fino a quando l'ultima cifra inizia a lampeggiare. Il display mostrerà '1 d', il che significa che il timer settimanale inizia oggi. È inoltre possibile impostare l'avvio dal secondo giorno (2d), terzo giorno (3d), quarto giorno (4d), quinto giorno (5d), sesto giorno (6d) o settimo giorno (7d).
3. Premere una terza volta il pulsante "Timer settimanale" per impostare le ore di lavoro iniziali. Utilizzare i pulsanti '+' e '-' per regolare l'ora tra 0 e 23.
4. Premere il pulsante 'Timer settimanale' una quarta volta per impostare l'orario di lavoro. Utilizzare i pulsanti '+' e '-' per regolare l'ora tra 0 e 23.
5. Premere il pulsante 'Timer settimanale' una quinta volta per impostare la temperatura desiderata. Utilizzare i pulsanti "+" e "-" per regolare la temperatura tra 17-27°C o per impostarla su "on/off".
6. Premere il pulsante 'Timer settimanale' una sesta volta per passare al giorno successivo. Sul display viene visualizzato '2d' - il metodo di funzionamento è lo stesso descritto sopra.
7. Ripetere i passaggi precedenti per ogni giorno della settimana. Nota: Se non viene premuto alcun pulsante entro 10 secondi durante l'impostazione dell'orario, l'unità esce automaticamente dall'impostazione del timer settimanale di 7 giorni.

Due modi per azzerare il timer settimanale:

1. Tenere premuto il tasto  per 5 secondi per azzerare le impostazioni.
2. Il timer settimanale si azzererà automaticamente dopo lo scollegamento dell'alimentazione.

FUNZIONE FINESTRA APERTA (FUNZIONI NASCOSTE AGGIUNTIVE)

Quando l'apparecchio è acceso, tenere premuto il pulsante della fiamma per 5 secondi. Il display mostrerà "[]", indicando che la funzione di rilevamento finestra è stata attivata; In modalità riscaldamento controllata dal termostato, quando la temperatura ambiente scende di oltre 5 °C per più di 5 minuti, il display continua a mostrare "[]" e lampeggia, indicando che una finestra è aperta o che potrebbe esserci del materiale di raffreddamento aperto, e il controllo della temperatura spegne il riscaldamento. È necessario premere brevemente il pulsante di riscaldamento o spegnere l'apparecchio per interrompere il lampeggiamento.

Per disattivare la funzione di apertura finestra, tenere premuto il pulsante fiamma per 5 secondi e il display mostrerà "E3" o "E8".

GUIDA ALLA RISOLUZIONE DEI PROBLEMI

PROBLEMA	POSSIBILE CAUSA E SOLUZIONE SUGGERITA
Il fuoco non si accende.	<ol style="list-style-type: none"> 1. Assicurarsi che l'interruttore di alimentazione sia acceso. 2. Assicurarsi che l'unità sia collegata a una presa standard da 220-240 V. 3. Sostituire il fusibile nella spina.
I tronchi si illuminano, ma l'effetto fiamma non funziona.	Controllare se il motore è in funzione.
I pulsanti sono in posizione 'ACCENDERE', ma il riscaldatore non funziona.	Ruotare tutti i pulsanti in posizione "SPEGNERE" e scollegare l'unità per 10 minuti. Dopo 10 minuti, ricollegare l'unità, che dovrebbe funzionare normalmente.
L'unità è molto rumorosa.	<ol style="list-style-type: none"> 1. L'utilizzo dell'apparecchio produce un certo rumore. Quando l'effetto fiamma è in uso, viene utilizzato il motore, che produce un certo rumore che è percepibile quando non ci sono altri rumori di fondo. 2. Quando il riscaldatore è in uso, potrebbe essere presente un livello di rumore più elevato associato al riscaldatore a causa del flusso d'aria necessario per la produzione di calore.
È presente un effetto fiamma visibile, ma il riscaldatore non emette aria calda.	<ol style="list-style-type: none"> 1. Assicurarsi che la temperatura impostata sia superiore alla temperatura ambiente. 2. Premere più volte il riscaldatore, assicurandosi che sia in posizione "ON".
Il telecomando non funziona	<ol style="list-style-type: none"> 1. La pressione ripetuta di pulsanti in rapida successione può causare il malfunzionamento del trasmettitore. Utilizzare il telecomando premendo i tasti con ritmo lento e misurato. Premere delicatamente i pulsanti del telecomando. 2. Controllare le batterie e sostituirle se necessario.

SOSTITUZIONE DELLA BATTERIA

Le batterie non sono incluse nel pacchetto a causa di misure di sicurezza; le batterie possono essere acquistate in qualsiasi negozio di elettronica.

Il codice della batteria è AAA*2.

Seguire la sequenza riportata di seguito per sostituire la batteria.

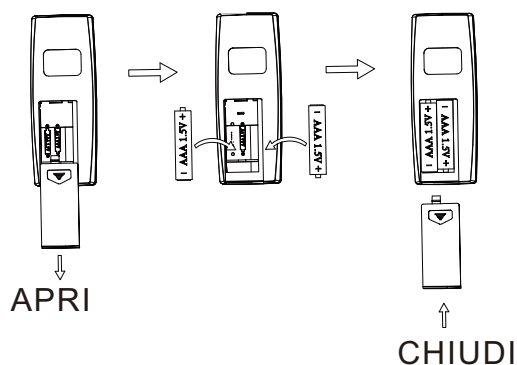

Se il prodotto non viene utilizzato per lunghi periodi, rimuovere la batteria.

Le batterie possono contenere sostanze pericolose che potrebbero mettere a repentaglio l'ambiente o la salute umana.

Le batterie usate non devono essere gettate insieme ai normali rifiuti domestici.

Devono essere smaltite in modo appropriato presso i centri di riciclaggio designati. Il riciclaggio delle batterie usate aiuta a proteggere l'ambiente e la salute umana impedendo il rilascio di sostanze chimiche nocive nell'ecosistema.

Il riciclo aiuta anche a preservare le risorse naturali grazie al riutilizzo dei materiali.

SMALTIMENTO



Per ulteriori informazioni sui metodi di smaltimento appropriati, consultare le normative locali, il servizio di smaltimento dei rifiuti o il negozio di acquisto

SISTEMA DI INTERRUZIONE DI SICUREZZA

Questa funzione previene il surriscaldamento e potenziali rischi di incendio. Il sistema di esclusione di sicurezza si attiva se le prese d'aria o le uscite dell'apparecchio si ostruiscono, impedendo il funzionamento del riscaldatore. Se l'interruttore è attivato, il pannello di visualizzazione a LED rimarrà operativo, ma il riscaldatore della ventola non funzionerà.

Per ripristinare l'interruttore di sicurezza, l'apparecchio deve essere scollegato dalla presa di corrente o dalla presa a muro. Lasciare spento l'apparecchio per 10 minuti, assicurandosi che eventuali ostacoli vengano rimossi. Dopo 10 minuti, l'apparecchio può essere ricollegato alla presa a muro e quindi acceso dagli interruttori di controllo. Se

l'apparecchio non funziona correttamente dopo aver seguito questa procedura, controllare il fusibile nella presa a muro. Se il problema persiste, contattare un elettricista o un tecnico addetto alla manutenzione.

È importante seguire le istruzioni di sicurezza fornite con questo prodotto. Il sistema di interruzione di sicurezza non deve essere bypassato o manomesso in alcun modo. Ciò può compromettere la sicurezza dell'apparecchio e aumentare il rischio di incendi.

PULIZIA E MANUTENZIONE

SCOLLEGARE L'APPARECCHIO PRIMA DELLA PULIZIA O DELLA MANUTENZIONE!

Per la pulizia generale, utilizzare un panno morbido, non utilizzare mai detersivi o abrasivi aggressivi.

Pulire lo schermo di visualizzazione in vetro con un panno morbido.

In caso di dubbi, contattare un elettricista qualificato.

Per riparare l'apparecchio, utilizzare solo ricambi originali del produttore. L'uso di ricambi non originali potrebbe compromettere il corretto funzionamento dell'apparecchio o addirittura renderlo pericoloso.

Il tuo fornitore dovrebbe fornirti ricambi originali o indirizzarti a un rivenditore di fiducia.

Sostituzione della batteria del telecomando:

Quando la batteria si scarica, il raggio d'azione del telecomando si riduce.

Sostituire la batteria con una nuova batteria al litio CR2025.

NOTA: Tenere la batteria al litio fuori dalla portata dei bambini.

Requisiti d'informazione per gli apparecchi di riscaldamento locali elettrici

Identificatore(i) del modello:820-161V90					
Oggetto	Simbolo	Valore	Unità	Oggetto	Unità
Potenza termica				Tipo di potenza termica/controllo della temperatura ambiente (selezionare uno)	
Potenza termica nominale	P_{nom}	1,818	kW	Emissione di calore monostadio e controllo della temperatura ambiente	[no]
Potenza termica minima (indicativa)	P_{min}	N/A	kW	Due o più fasi manuali, senza controllo della temperatura ambiente	[no]
Potenza termica massima continua	$P_{max.c}$	1,818	kW	Con controllo della temperatura ambiente del termostato meccanico	[no]
Consumo di energia				Con controllo elettronico della temperatura ambiente	
In modalità off	P_o	0,00	W	Controllo elettronico della temperatura ambiente e contaminuti giornaliero	[no]
In modalità standby	P_{sm}	0,32	W	Controllo elettronico della temperatura ambiente e contaminuti settimanale	[si]
In modalità inattiva	P_{idle}	0,40	W	Altre opzioni di controllo (più selezioni possibile)	
In standby di rete	P_{nsm}	N/A	W	Controllo della temperatura ambiente, con rilevamento di presenza	[no]
				Controllo della temperatura ambiente, con rilevamento della finestra aperta	[si]
Modalità standby con visualizzazione delle informazioni o dello stato			[no]	Opzione di controllo della distanza	[no]
Efficienza energetica stagionale per il riscaldamento degli ambienti in modalità attiva	$\eta_{s,on}$	92,0	%	Comando di avviamento adattativo	[no]
				Limitazione tempo di lavoro	[no]
				Sensore a bulbo nero	[no]
				Funzionalità di autoapprendimento	[no]
				Precisione di controllo	[no]
Dettagli del contatto:	IMPORTATO DA/Produttore/REP: AOSOM Italy srl Centro Direzionale Milanofiori Strada 1 Palazzo F1 20057 Assago (MI) P.1.: 08567220960 FATTO IN CINA				

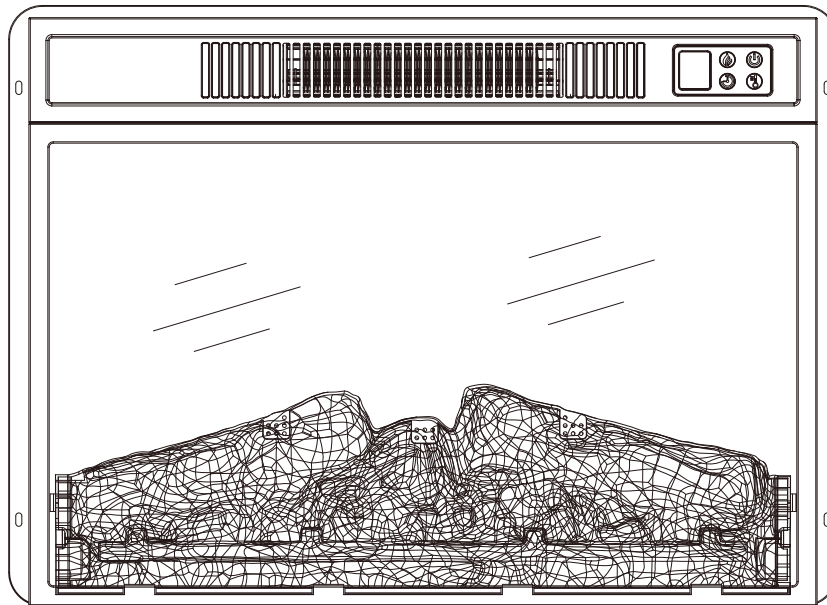

INSTALLER/CONSUMER SAFETY INFORMATION

WARNING

FAILURE TO FOLLOW THE INFORMATION PROVIDED IN THIS MANUAL MAY RESULT IN ELECTRICAL SHOCK OR FIRE, LEADING TO PROPERTY DAMAGE, PERSONAL INJURY OR EVEN LOSS OF LIFE, FOR THE SAFETY OF YOU AND OTHERS. IT IS IMPORTANT TO CAREFULLY READ AND FOLLOW ALL INSTRUCTIONS IN THIS MANUAL.

FOR YOUR SAFETY

Servicing this appliance must be performed by a qualified service agency.
FOR THE SAFETY OF YOU AND OTHERS, DO NOT STORE OR USE GASOLINE OR OTHER FLAMMABLE VAPOURS OR LIQUIDS NEAR THIS OR ANY OTHER APPLIANCE. DOING SO MAY RESULT IN A FIRE OR EXPLOSION.

- Citiți toate instrucțiunile înainte de a utiliza acest aparat. Nerespectarea instrucțiunilor poate duce la incendiu sau șoc electric și va anula garanția.
- Acest aparat poate fi utilizat de copii cu vârsta de peste 8 ani și de persoane cu capacități fizice, senzoriale sau mentale reduse sau cu lipsă de experiență și cunoștințe, dacă au fost supravegheați sau instruiți cu privire la utilizarea aparatului în condiții de siguranță și înțeleg pericolele implicate. Copiii nu trebuie să se joace cu aparatul. Curățarea și întreținerea de către utilizator nu trebuie efectuate de copii fără supraveghere.
- Copiii cu vârsta sub 3 ani trebuie ținuți la distanță, cu excepția cazului în care sunt supravegheați în permanență.
- Copiii cu vârsta cuprinsă între 3 și 8 ani pot porni/opri aparatul numai dacă acesta a fost amplasat sau instalat în poziția normală de funcționare prevăzută și dacă au fost supravegheați sau instruiți cu privire la utilizarea în condiții de siguranță a aparatului și înțeleg pericolele implicate. Copiii cu vârsta cuprinsă între 3 și 8 ani nu trebuie să conecteze, să regleze și să curețe aparatul sau să efectueze operațiuni de întreținere.
- **ATENȚIE** - Anumite părți ale acestui produs se pot încălzi foarte tare și pot provoca arsuri. Trebuie acordată o atenție specială în prezența copiilor și a persoanelor vulnerabile.
- Dacă cablul de alimentare este deteriorat, acesta trebuie înlocuit de producător, de agentul său de service sau de persoane cu calificare similară, pentru a evita pericolele.
- **ATENȚIE:** Pentru a evita pericolul cauzat de resetarea accidentală a întrerupătorului termic, acest aparat nu trebuie alimentat printr-un dispozitiv de comutare extern, cum ar fi un temporizator, sau conectat la un circuit care este pornit și oprit în mod regulat de către utilitate.



- **AVERTISMENT:** Pentru a evita supraîncălzirea, nu acoperiți încălzitorul.
- Încălzitorul nu trebuie amplasat imediat sub o priză.
- Nu utilizați acest încălzitor în imediata apropiere a unei căzi, a unui duș sau a unei piscine.
- Nu utilizați acest încălzitor dacă a căzut;
- Nu utilizați dacă există semne vizibile de deteriorare a încălzitorului;
- Utilizați acest încălzitor pe o suprafață orizontală și stabilă sau fixați-l pe perete, după caz.
- **AVERTISMENT:** Nu utilizați acest încălzitor în camere mici atunci când acestea sunt ocupate de persoane care nu sunt capabile să părăsească camera singure, cu excepția cazului în care se asigură supravegherea constantă.
- **AVERTISMENT:** Pentru a reduce riscul de incendiu, păstrați textilele, perdelele sau orice alt material inflamabil la o distanță minimă de 1 m de orificiul de evacuare a aerului.

- Unele părți ale acestui produs se vor încălzi foarte tare. Nu le atingeți cu mâinile pentru a evita arsurile.
- Înainte de a conecta aparatul, asigurați-vă că tensiunea de alimentare corespunde cu cea specificată pe plăcuța de identificare a aparatului. De asemenea, asigurați-vă că priza este împământată corespunzător.
- Nu încercați să reparați, dezasamblați sau modificați aparatul. Unitatea nu conține piese care pot fi reparate de utilizator.
- Deconectați întotdeauna aparatul când nu îl utilizați, când îl mutați sau când îl curățați. Când deconectați încălzitorul, nu trageți de cablu, deoarece acest lucru poate provoca deteriorarea acestuia. În schimb, apucați ferm ștecherul și scoateți-l din priză.
- Păstrați încălzitorul curat. Nu lăsați nimic să pătrundă în orificiul de ventilație sau de evacuare, deoarece acest lucru poate provoca șoc electric, incendiu sau deteriorarea încălzitorului. Nu utilizați aparatul în alte scopuri decât cele pentru care a fost conceput. Acest aparat este destinat exclusiv utilizării în interiorul locuinței.
- Este posibil să se simtă un miros ușor în primele minute de utilizare inițială sau după o perioadă îndelungată de depozitare. Acest lucru este normal și va dispărea rapid.
- Nu utilizați acest încălzitor dacă sticla este deteriorată.
- Nu utilizați prelungitoare pentru acest încălzitor. Cablul se poate supraîncălzi, ceea ce reprezintă un risc de incendiu.
- Acest șemineu se încălzește în timpul utilizării. Pentru a evita arsurile, nu lăsați pielea goală să atingă suprafețele fierbinți. Dacă sunt prevăzute, utilizați mânerele pentru a muta acest aparat.
- Păstrați materialele combustibile (mobilier, perne, lenjerie de pat, hârtie, haine și perdele) la cel puțin un metru distanță de partea din față și lateralele acestui aparat.
- Aparatul este destinat exclusiv utilizării în interior. Nu trebuie utilizat în băi, spălătorii sau locuri similare. Nu utilizați acest aparat în apropierea căzilor de baie sau a altor corpuri de apă.
- Nu treceți cablul sub covor. Nu acoperiți cablul cu covoare, covorașe sau alte obiecte similare. Țineți cablul departe de zonele aglomerate, astfel încât să nu vă împiedicați de el.
- Când deconectați aparatul, rotiți toate butoanele în poziția oprit, apoi scoateți ștecherul din priză.
- Acest aparat are în interior părți fierbinți și care pot produce arcuri electrice sau scântei. Țineți-l departe de benzină, vopsea și alte lichide inflamabile.
- Nu utilizați acest aparat ca suport de uscare pentru haine.
- Acest încălzitor electric încălzește rapid o cameră, oferind în același timp un aspect estetic plăcut. Nu este necesar să fie o sursă constantă sau permanentă de încălzire pentru locuință.
- Pentru a preveni acumularea de păr, praf și scame, care ar putea bloca orificiul de evacuare, curățați regulat acest aparat.
- Nu utilizați aerosoli sau aparate de curățat cu abur pe sau în jurul acestui aparat.
- Acest produs trebuie utilizat în spații bine izolate.

- Când temperatura interioară a acestui insert ajunge la $85+2$ °C, insertul se va opri automat. Pentru a reseta controlul de limitare a temperaturii, deconectați alimentarea cu energie electrică fie prin scoaterea dispozitivului din priză, fie prin oprirea comutatorului principal pentru cel puțin 40 de minute.
- **PĂSTRAȚI ACESTE INSTRUCȚIUNI ÎN SIGURANȚĂ.**

SPECIFICAȚII ȘEMINEU ELECTRIC

Tensiune	220~240V AC
Frecvență	50Hz
Putere	1800~2000W

PANOU DE CONTROL ȘI TELECOMANDĂ

Panoul de control se află în colțul din dreapta sus al aparatului. Când schimbați o funcție cu ajutorul panoului de control sau al telecomenzii, se va afișa un indicator corespunzător.

Indicatorul arată ce funcție a fost modificată și nivelul selectat. Când funcția este dezactivată, indicatorul corespunzător va dispărea.

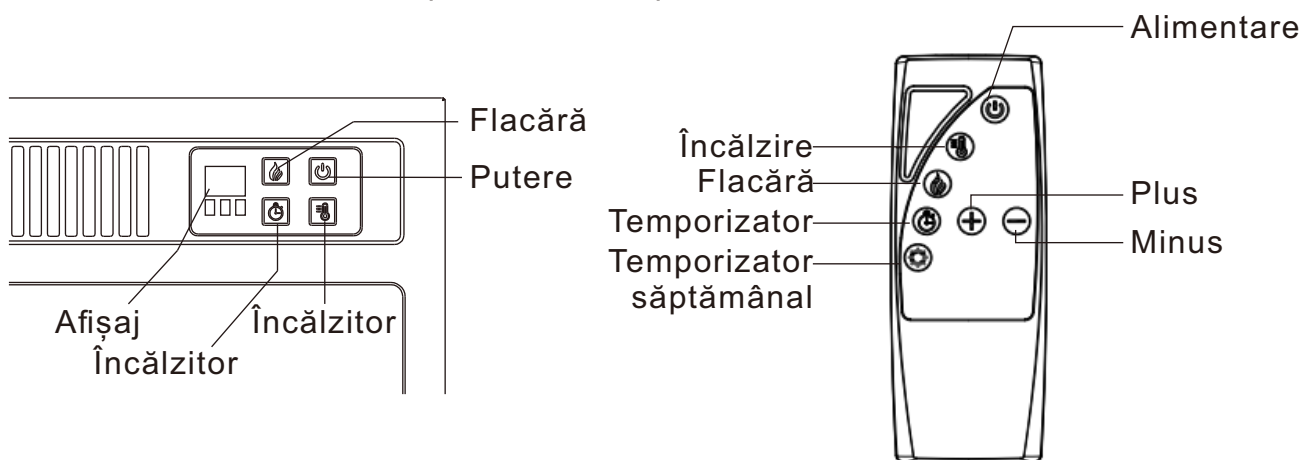







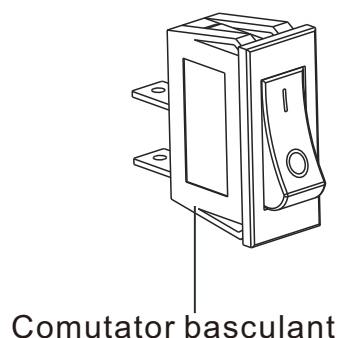





COMUTATOR

Comutatorul se află în partea din spate a aparatului.

NOTĂ: Înainte de a utiliza acest șemineu, asigurați-vă că comutatorul este setat pe „I”. Pentru a opri aparatul, setați comutatorul pe „O”.



INSTRUCȚIUNI DE UTILIZARE

	<p>Alimentare: Acest buton va pune aparatul în stare de așteptare, permițându-vă în același timp să vizualizați efectul flăcării prin ecran. Apăsând din nou același buton, toate funcțiile se vor opri simultan.</p>
	<p>Temporizator: Apăsați butonul în mod repetat pentru a parcurge opțiunile disponibile, care includ 30 de minute, o oră, două ore, trei ore, patru ore, cinci ore, șase ore și „oprit”. Ecranul va afișa setarea de timp corespunzătoare, cum ar fi „30” pentru 30 de minute sau „3H” pentru trei ore. Odată ce temporizatorul este setat, șemineul se va opri automat când temporizatorul ajunge la zero minute. Temporizatorul curent poate fi văzut pe ecran. „NONE” indică faptul că temporizatorul este în prezent oprit.</p>
	<p>Flacără: Acest buton controlează efectul flăcării, astfel încât să puteți regla flacăra la nivelul de intensitate dorit. Apăsați butonul pentru a crește sau reduce efectul flăcării. Continuați să apăsați butonul pentru a parcurge setările disponibile. Nivelurile de luminozitate ale flăcării sunt ridicate, medii, scăzute și oprite. Afișajul va indica setarea curentă ca L3, L2, L1 sau oprit, respectiv.</p>
	<p>Încălzitor: Apăsați butonul  pentru a activa/dezactiva funcția de încălzire. Temperatura implicită este de 27 °C (82 °F). Țineți apăsat butonul  de pe panoul de control timp de 5 secunde. Când afișajul clipește, apăsați-l din nou pentru a regla temperatura (interval: 17-27 °C / 62-82 °F). Puteți utiliza, de asemenea, butoanele   de pe telecomandă. Când încălzitorul este activat, apăsați  timp de 5 secunde pentru a schimba unitatea de măsură a temperaturii de la Celsius (°C) la Fahrenheit (°F). Notă: Când temperatura ambiantă depășește temperatura setată, aparatul intră în modul de economisire a energiei și oprește încălzirea. Setați la „ON” pentru încălzire continuă.</p>
	<p>Temporizator săptămânal: Apăsați butonul  de pe telecomandă pentru a activa temporizatorul săptămânal. Utilizați butonul  de pe telecomandă pentru a crește durata și temperatura în timpul setării temporizatorului săptămânal. Utilizați butonul  de pe telecomandă pentru a reduce durata și temperatura în timpul setării temporizatorului săptămânal.</p>

OPERARE SETARE TIMER SĂPTĂMÂNAL

1. Apăsați butonul „Weekly Timer” (Temporizator săptămânal) pentru a porni setarea temporizatorului săptămânal. Afișajul va indica „0”, ceea ce înseamnă că nu a fost setat încă niciun temporizator. Dacă este deja afișat un număr, înseamnă că temporizatorul a fost setat anterior.
2. Apăsați butonul „Weekly Timer” (Temporizator săptămânal) a doua oară până când ultima cifră începe să clipească. Afișajul va indica „1d”, ceea ce înseamnă că temporizatorul săptămânal pornește astăzi. De asemenea, îl puteți seta să înceapă din a doua zi (2d), a treia zi (3d), a patra zi (4d), a cincea zi (5d), a șasea zi (6d) sau a șaptea zi (7d).
3. Apăsați butonul „Temporizator săptămânal” a treia oară pentru a seta orele de lucru de început. Utilizați butoanele „+” și „-” pentru a regla ora între 0 și 23.
4. Apăsați butonul „Temporizator săptămânal” a patra oară pentru a seta orele de funcționare pentru oprire. Utilizați butoanele „+” și „-” pentru a regla ora între 0 și 23.
5. Apăsați butonul „Temporizator săptămânal” a cincea oară pentru a seta temperatura dorită. Utilizați butoanele „+” și „-” pentru a regla temperatura între 17 și 27 °C sau pentru a o seta „pornit/oprit”.
6. Apăsați butonul „Temporizator săptămânal” a șasea oară pentru a trece la ziua următoare. Afișajul va indica „2d” - metoda de operare este aceeași ca mai sus.
7. Repetați pașii de mai sus pentru fiecare zi a săptămânii. Notă: dacă nu se apasă niciun buton în decurs de 10 secunde în timpul setării orei, unitatea va ieși automat din setarea temporizatorului săptămânal de 7 zile.

Două moduri de a șterge temporizatorul săptămânal:

1. Apăsați  și țineți apăsat timp de 5 secunde pentru a șterge setările.
2. Temporizatorul săptămânal se va șterge automat după deconectarea de la sursa de alimentare.

FUNCȚIA FEREASTRĂ DESCHISĂ (FUNCȚII ASCUNSE SUPLIMENTARE)

În starea de pornire, vă rugăm să apăsați și să țineți apăsat butonul cu flacără timp de 5 secunde. Ecranul de afișare va afișa „[]”, indicând că funcția de detectare a ferestrei a fost activată; În modul de încălzire controlat de termostat, când temperatura ambiantă scade cu mai mult de 5 °C timp de peste 5 minute, ecranul de afișare continuă să afișeze „[]” și clipește, indicând că o fereastră este deschisă sau că ar putea exista un material de răcire deschis, iar controlul temperaturii oprește încălzirea. Trebuie să apăsați scurt butonul de încălzire sau să opriți aparatul pentru a opri clipirea.

Pentru a dezactiva funcția de deschidere a ferestrei, țineți apăsat butonul flacără timp de 5 secunde, iar ecranul va afișa „E3” sau „E8”.

GHID DE DEPANARE

PROBLEMĂ	CAUZĂ POSIBILĂ ȘI SOLUȚIE SUGERATĂ
Focul nu se aprinde.	<ol style="list-style-type: none"> 1. Asigurați-vă ca intrerupatorul principal este pornit. 2. Asigurați-vă că aparatul este conectat la o priză standard de 220-240 V. 3. Înlocuiți siguranța din priză.
Busteni incandescenta, dar efectul flacari nu funcționează.	Verificați dacă motorul de rotire funcționează.
Butoanele sunt în poziția „pornit”, dar încălzitorul nu funcționează.	Rotiți toate butoanele în poziția „OFF” și deconectați aparatul de la priză timp de 10 minute. După 10 minute, reconectați aparatul la priză – acesta ar trebui să funcționeze normal.
Aparatul face mult zgomot.	<ol style="list-style-type: none"> 1. Este posibil să existe un anumit nivel de zgomot asociat utilizării acestui aparat. Când efectul de flacără este activat, motorul este utilizat, ceea ce poate produce un zgomot care se aude atunci când nu există alte zgomote de fond. 2. Când încălzitorul este utilizat, poate apărea un nivel mai ridicat de zgomot asociat încălzitorului, datorită fluxului de aer necesar pentru producerea căldurii.
Se observa efectul flacarii, dar încălzitorul nu suflă aer cald.	<ol style="list-style-type: none"> 1. Asigurați-vă că setarea temperaturii este mai mare decât temperatura camerei. 2. Apăsăți încălzitorul de mai multe ori, asigurându-vă că este în poziția „PORNIT”.
Telecomanda nu funcționează.	<ol style="list-style-type: none"> 1. Apăsarea repetată a butoanelor în succesiune rapidă poate provoca funcționarea defectuoasă a transmițătorului. Utilizați telecomanda într-un ritm lent și măsurat. Apăsăți ușor butoanele telecomenzii. 2. Verificați bateriile și înlocuiți-le dacă este necesar.

ÎNLOCUIREA BATERIEI

Bateriile nu sunt incluse în pachet din motive de siguranță.

Bateriile pot fi achiziționate de la orice magazin de electronice.

Codul bateriei este AAA*2.

Vă rugăm să urmați pașii de mai jos pentru a înlocui bateria.

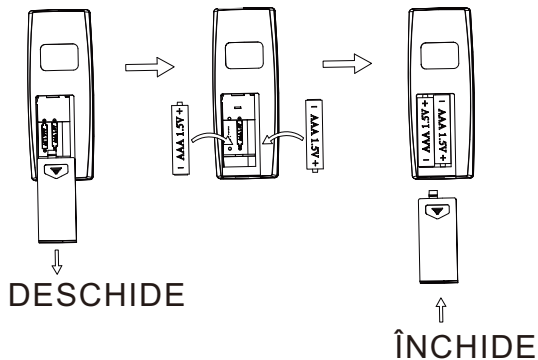

Dacă produsul nu este utilizat pentru perioade lungi de timp, scoateți bateria.

Bateriile pot conține substanțe periculoase care ar putea pune în pericol mediul sau sănătatea umană.

Bateriile uzate nu trebuie aruncate împreună cu deșeurile menajere obișnuite.

În schimb, acestea trebuie eliminate în mod corespunzător la centrele de reciclare desemnate. Reciclarea bateriilor uzate ajută la protejarea mediului și a sănătății umane prin prevenirea eliberării substanțelor chimice nocive în ecosistem. Reciclarea ajută, de asemenea, la conservarea resurselor naturale prin reutilizarea materialelor.

ELIMINARE



Pentru mai multe informații despre metodele corespunzătoare de eliminare a deșeurilor, consultați autoritățile locale, serviciul de colectare a deșeurilor sau magazinul de unde ați achiziționat produsul.

SISTEM DE OPRIRE DE SIGURANȚĂ

Această funcție previne supraîncălzirea și potențialele riscuri de incendiu. Sistemul de siguranță se activează dacă orificiile de admisie sau evacuare a aerului ale aparatului sunt obstrucționate - acesta va împiedica funcționarea încălzitorului. Dacă sistemul de siguranță este activat, panoul de afișare LED va rămâne funcțional, dar încălzitorul cu ventilator nu va funcționa.

Pentru a reseta sistemul de siguranță, aparatul trebuie oprit de la priza de perete sau de la priza de curent. Lăsați aparatul oprit timp de 10 minute, asigurându-vă că toate obstrucțiile sunt îndepărtate. După 10 minute, aparatul poate fi repornit de la priza de perete, apoi pornit de la comutatoarele de control. Dacă aparatul nu funcționează corect după ce ați urmat această procedură, verificați siguranța din priza de perete. Dacă problemele persistă, contactați un electrician sau un inginer de întreținere.

Este important să urmați instrucțiunile de siguranță furnizate împreună cu acest produs. Sistemul de siguranță nu trebuie ocolit sau modificat în niciun fel. Acest lucru poate compromite siguranța aparatului și poate crește riscul de incendiu.

CURĂȚARE ȘI ÎNTREȚINERE

DECONECTAȚI APARATUL ÎNAINTE DE CURĂȚARE SAU ÎNTREȚINERE!

Pentru curățarea generală, utilizați o cârpă moale - nu utilizați niciodată abrazivi sau detergenți puternici.

Curățați ecranul de sticlă cu o cârpă moale.

Dacă aveți dubii, contactați un electrician calificat.

Utilizați numai piese de schimb originale ale producătorului pentru repararea aparatului. Utilizarea pieselor neoriginale poate duce la funcționarea necorespunzătoare a aparatului sau chiar la apariția unor situații periculoase - de asemenea, poate anula garanția.

Furnizorul dvs. ar trebui să vă furnizeze piese de schimb originale sau să vă îndrume către un distribuitor de încredere.

Înlocuirea bateriei telecomenzii;

Când bateria se descarcă, raza de acțiune a telecomenzii se reduce.

Înlocuiți bateria cu o baterie nouă de litiu CR2025.

NOTĂ: Păstrați bateria de litiu la îndemâna copiilor.

Cerințe de informare pentru încălzitoare electrice locale

Identificator(i) model: 820-161V90					
Element	Simbol	Valoare	Unitate	Element	Unitate
Putere termică				Tipul de putere termică/controlul temperaturii camerei (selectați una)	
Putere termică nominală	P_{nom}	1.818	kW	Putere termică într-o singură treaptă și fără control al temperaturii camerei	[nu]
Putere termică minimă (indicativă)	P_{min}	N/A	kW	Două sau mai multe trepte manuale, fără control al temperaturii camerei	[nu]
Putere termică maximă continuă	$P_{max.c}$	1.818	kW	Cu control mecanic al temperaturii camerei cu termostat	[nu]
Consum de energie				Cu control electronic al temperaturii camerei	[nu]
În modul oprit	P_o	0.00	W	Control electronic al temperaturii camerei plus temporizator zilnic	[nu]
În modul standby	P_{sm}	0.32	W	Control electronic al temperaturii camerei plus temporizator săptămânal	[da]
În modul inactiv	P_{idle}	0.40	W	Alte opțiuni de control (sunt posibile mai multe selecții)	
În modul standby rețea	P_{nsm}	N/A	W	Control al temperaturii camerei, cu detectarea prezenței	[nu]
				Control al temperaturii camerei, cu detectarea ferestrelor deschise	[da]
Modul standby cu afișarea informațiilor sau a stării			[no]	Opțiuni de control la distanță	[nu]
Eficiența energetică sezonieră a încălzirii spațiului în modul activ	$\eta_{s,on}$	92.0	%	Control adaptiv al pornirii	[nu]
				Limitare a timpului de funcționare	[nu]
				Senzor cu bec negru	[nu]
				Funcționalitate de autoînvățare	[nu]
				Precizie de control	[nu]
Detalii de contact:	Importat / Producător/REP: Aosom Romania SRL Str. Barbu Mumuleanu, nr. 30-32 Bucuresti, Sector 2 Tel: +40 312294730 clienti@aosom.ro Fabricat in China				

If you have any questions, please contact our customer care center, Our contact details are below:

US

 001-877-644-9366

 customerservice@aosom.com

Imported by Aosom LLC
7777 Center Ave. Suite 430
Huntington Beach, CA 92647-9998 USA
MADE IN CHINA

If you have any questions, please contact our customer care center, Our contact details are below:

UK

 0044-800-240-4004

 enquiries@mhstar.co.uk

IMPORTER ADDRESS:
MH STAR UK Ltd
1 Northampton Cross Logistics Park
Northampton Cross Road
Northampton
NN4 9FH
MADE IN CHINA

If you have any questions, please contact our customer care center, Our contact details are below:

CA

 416-792-6088

 customerservice@aosom.ca

Imported by Aosom Canada Inc.
7270 Woodbine Avenue, Unit 307, Markham,
Ontario Canada L3R 4B9
MADE IN CHINA

Si vous avez la moindre question, veuillez contacter notre centre d'assistance à la clientèle, Nos coordonnées sont les suivantes:

 416-792-6088

 customerservice@aosom.ca

Importé par Aosom Canada Inc.
7270 Woodbine Avenue, unité 307,
Markham, Ontario Canada L3R 4B9
FABRIQUÉ EN CHINE

Wenn Sie Fragen haben, wenden Sie sich bitte an unser Kundendienstzentrum, Unsere Kontaktdaten stehen unten:

DE

 0049-0(40)-87408465

 service@aosom.de

ADRESSE DES IMPORTEUR/Hersteller/REP:
MH Handel GmbH
Wendenstraße 309
D-20537 Hamburg
Germany
IN CHINA HERGESTELLT

In caso di dubbio, si prega di contattare il nostro centro assistenza clienti, I nostri dettagli di contatto sono di seguito:

IT

 0039-0249471447

 clienti@aosom.it

IMPORTATO DA/Produttore/REP:
AOSOM Italy srl
Centro Direzionale Milanofiori
Strada 1 Palazzo F1
20057 Assago (MI)
P.I.: 08567220960
FATTO IN CINA

Si tiene alguna pregunta, comuníquese con nuestro Centro de Atención al Cliente, Nuestros datos de contacto son los siguientes:

ES

 0034-931294512

 atencioncliente@aosom.es

IMPORTADOR/Fabricante/REP:
SPANISH AOSOM, S.L.
C/ROC GROS, Nº15.08550, ELS HOSTALET DE
BALENYÀ, SPAIN.
B66295775
HECHO EN CHINA

Se tiver alguma dúvida, por favor contacte o nosso Centro de Atendimento ao Cliente, Os nossos dados de contacto são os seguintes:

 0034-931294512

 info@aosom.pt.

Dacă aveți întrebări, vă rugăm să contactați serviciul nostru clienți. Datele de contact sunt mai jos.

RO

 +40 312294730

 Clienti@aosom.ro

Importator/Producător/REP:
Aosom Romania SRL
Str. Barbu Mumuleanu, nr. 30-32
Bucuresti, Sector 2
FABRICAT IN CHINA

Si vous avez la moindre question, veuillez contacter notre centre d'assistance à la clientèle, Nos coordonnées sont les suivantes:

FR

 0033-1-84166106

 aosom@mhfrance.fr

Importé par/Fabricant/REP:
MH FRANCE
2 Rue Maurice Hartmann
92130 Issy Les Moulineaux
France
FABRIQUÉ EN CHINE



FR

Cet appareil, ses accessoires, cordons et batteries se recyclent

REPRISE À LA LIVRAISON



OU

À DÉPOSER EN MAGASIN



OU

À DÉPOSER EN DÉCHÈTERIE



Points de collecte sur www.quefairedemesdechets.fr
Privilégiez la réparation ou le don de votre appareil !

