

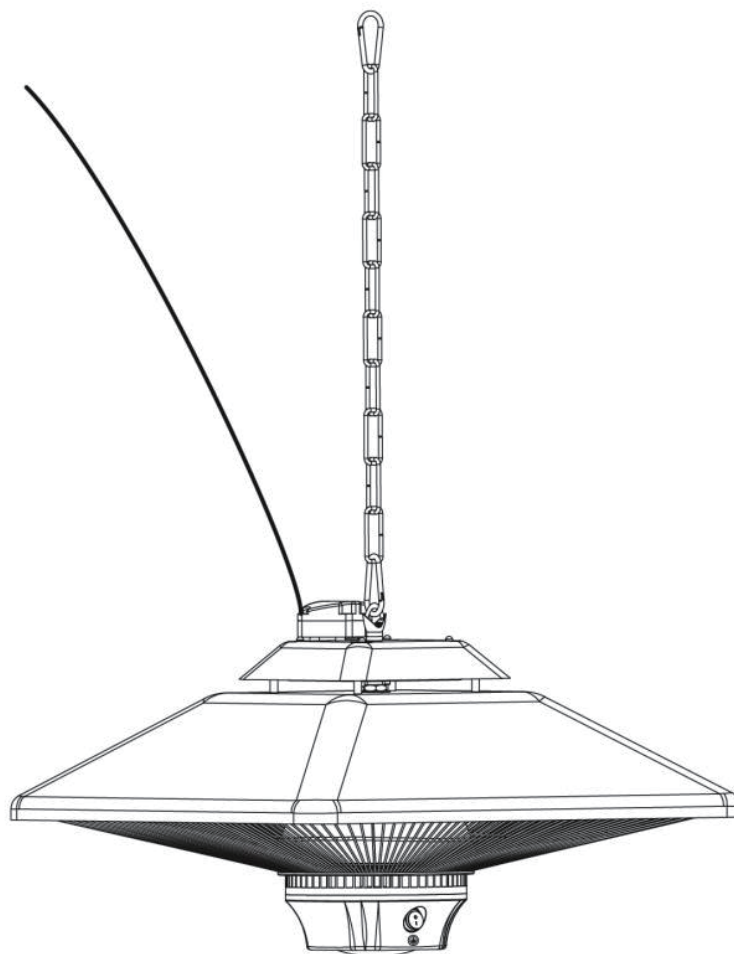

IN240700771V01

842-063



EN_IMPORTANT, RETAIN FOR FUTURE REFERENCE: READ CAREFULLY.

FR_IMPORTANT: A LIRE ATTENTIVEMENT ET À CONSERVER POUR CONSULTATION ULTÉRIEURE.

ES_IMPORTANTE, LEA Y GUARDE PARA FUTURAS REFERENCIAS.

DE_WICHTIG! SORFGFÄLTIG LESEN UND FÜR SPÄTERES NACHSCHLAGEN AUFBEWAHREN.

**IT_IMPORTANTE! CONSERVARE IL PRESENTE MANUALE PER FUTURO RIFERIMENTO E
LEggerlo ATTENTAMENTE.**

RO_IMPORTANT, PĂSTRAȚI PENTRU REFERINȚĂ VIITOARE: CITIȚI CU ATENȚIE.

IMPORTANT SAFETY INFORMATION



WARNING: This heater is not equipped with a device to control the room temperature. Do not use this heater in small rooms when they are occupied by persons not capable of leaving the room on their own, unless constant supervision is provided.



CAUTION: Some parts of this product can become very hot and cause burns. Particular attention has to be given where children and vulnerable people are present.



WARNING: In order to avoid overheating, do not cover the heater.

- This appliance can be used by children aged from 8 years and above and persons with reduced physical, sensory or mental capabilities or lack of experience and knowledge if they have been given supervision or instruction concerning use of the appliance in a safe way and understand the hazards involved. Children shall not play with the appliance. Cleaning and user maintenance shall not be made by children without supervision.
- Children of less than 3 years should be kept away unless continuously supervised. Children aged from 3 years and less than 8 years shall only switch on/off the appliance provided that it has been placed or installed in its intended normal operating position and they have been given supervision or instruction concerning use of the appliance in a safe way and understand the hazards involved. Children aged from 3 years and less than 8 years shall not plug in, regulate and clean the appliance or perform user maintenance.
- **CAUTION:** In order to avoid a hazard due to inadvertent resetting of the thermal cutout, this appliance must not be supplied through an external switching device, such as a timer, or connected to a circuit that is regularly switched on and off by the utility.
- Do not use this heater in the immediate surroundings of a bath, a shower or a swimming pool.
- Do not use this heater if it has been dropped;
- Do not use if there are visible signs of damage to the heater;
- Use this heater on a horizontal and stable surface, or fix it to the wall, as applicable.
- **WARNING:** To reduce the risk of fire, keep textiles, curtains, or any other flammable material a minimum distance of 1 m from the air outlet.
- Do not use this heater with a programmer, timer, separate remote-control system or any other device that switches the heater on automatically, since a fire risk exists if the heater is covered or positioned incorrectly.
- Means for disconnection must be incorporated in the fixed wiring in accordance with the wiring rules.
- Pay attention to possible danger of installation close to curtains and other combustible materials.
- Do not position immediately above or below an electrical socket.
- The unit must be placed with the clearance of 180cm to the floor and 50cm to the ceiling.
- When the power supply cord is damaged, it must be replaced by authorized agent or other professional people to avoid danger.
- Use only for intended household use as described in this manual. Any other use not recommended by the manufacturer may cause fire, electric shock, or injury to persons. The use of attachments not recommended or sold by unauthorized dealers may cause hazards.

Cleaning and maintenance:

Regular and careful cleaning helps your heater to operate efficiently for many years.

1. Always remove the plug from the power outlet and allow the heater to cool down before cleaning it.
2. Wipe heater with a soft damp (not wet) cloth.
3. It is necessary to remove dust from the surface regularly.

If you are going not to use heater for long time, wipe it's surface and put the item inside the box it came in.

WARNING: This heater is not equipped with a device to control the room temperature. Do not use this heater in small rooms when they are occupied by persons not capable of leaving the room on their own, unless constant supervision is provided.

CAUTION—Some parts of this product can become very hot and cause burns. Particular attention has to be given where children and vulnerable people are present.

IMPOTANT INSTRUCTIONS

When using this electric unit, basic safety precautions should be followed to reduce the risk of fire, electric shock, and injury to persons, including the following:

1. Mount the heater outside or in a large open area and well away from any obstructions such as branches or where the heater is near any objects that can be affected by heat, such as furniture, curtains or other inflammable objects(minimum distance 1 meter).
2. Do not position immediately above or below an electrical socket.
3. The unit must be placed with the clearance of 180cm to the floor and 50cm to the ceiling.
4. When the power supply cord is damaged, it must be replaced by authorized agent or other professional people to avoid danger.
5. This appliance is not intended for use by persons(including children)with reduced physical. Sensory or mental capabilities, or lack of experience and knowledge, unless they have been given supervision or instruction concerning use of the appliance by a person responsible for their safety
6. Children should be supervised to ensure that they do not play with the appliance.
7. Read ALL instructions before using this unit.
8. CAUTION:Risk of Electric Shock. DO NOT open or try to repair the heater yourself
9. This heater may get hot when in use. To avoid burns, DO NOT let bare skin touch hot surfaces. If provided, use handles when moving this heater.
10. Keep combustible materials, such as furniture, pillows, bedding, paper, clothes, and curtains at least 3 ft from the front of the heater and keep them away from the sides, top, and rear. DO NOT place towels or other objects on the heater.
11. Extreme caution is necessary when any heater is used by or near children or the disabled, or when the heater is left operating and unattended.
12. DO NOT operate any heater with a damaged cord or after the heater malfunctions, has been drooped or damaged in any manner. Return heater to authorized service facility for examination, electrical or mechanical adjustment, or repair.
13. This heater is not intended for use in bathrooms, laundry areas and similar indoor locations. NEVER locate heater where it may fall into a bathtub or other water container. To protect against electrical hazards, DO NOT immerse in water or other liquids.
14. DO NOT touch the control panel or plug with a wet hand.

15. DO NOT run cord under carpeting. DO NOT cover cord with throw rugs, runners or similar coverings. Arrange cord away from traffic area and where it will not be tripped over.
16. DO NOT insert or allow foreign objects to enter any ventilation or exhaust opening as this may cause an electric shock or fire, or damage the heater.
17. To prevent a possible fire, DO NOT block the air intakes or exhaust in any manner. DO NOT use on soft surfaces, like a bed, where openings may become blocked.
18. A heater has hot and arcing or sparking parts inside. DO NOT use in areas where gasoline, paint, explosive and/or flammable liquids are used or stored. Keep unit away from heated surfaces and open flames.
19. Avoid the use of an extension cord because the extension cord may overheat and cause a risk of fire. However, if you have to use an extension cord, the cord shall be 2.5mm² minimum size.
20. To avoid fire or shock hazard, plug the unit directly into a 220-240 V and 15A electrical socket outlet.
21. To disconnect heater, turn controls to OFF, then remove plug from outlet. Pull firmly on plug, DO NOT unplug by pulling on the cord.
22. Always unplug the unit before moving or cleaning, or whenever the heater is not in use.
23. Use only for intended household use as described in this manual. Any other use not recommended by the manufacturer may cause fire, electric shock, or injury to persons. The use of attachments not recommended or sold by unauthorized dealers may cause hazards.
24. Always use on a dry, level surface. Use on ceiling only.
25. WARNING: To reduce the risk of fire or electric shock, DO NOT use this unit with any solid-state speed control device.
26. DO NOT attempt to repair or adjust any electrical or mechanical functions on this unit. Doing so will void your warranty. The inside of the unit contains no user serviceable parts. Qualified personnel should perform all servicing only.
27. Connect to properly grounded outlets only.
28. The heater must not be located in front of a socket outlet.
29. SAVE THESE INSTRUCTIONS.

PRODUCT DIAGRAM

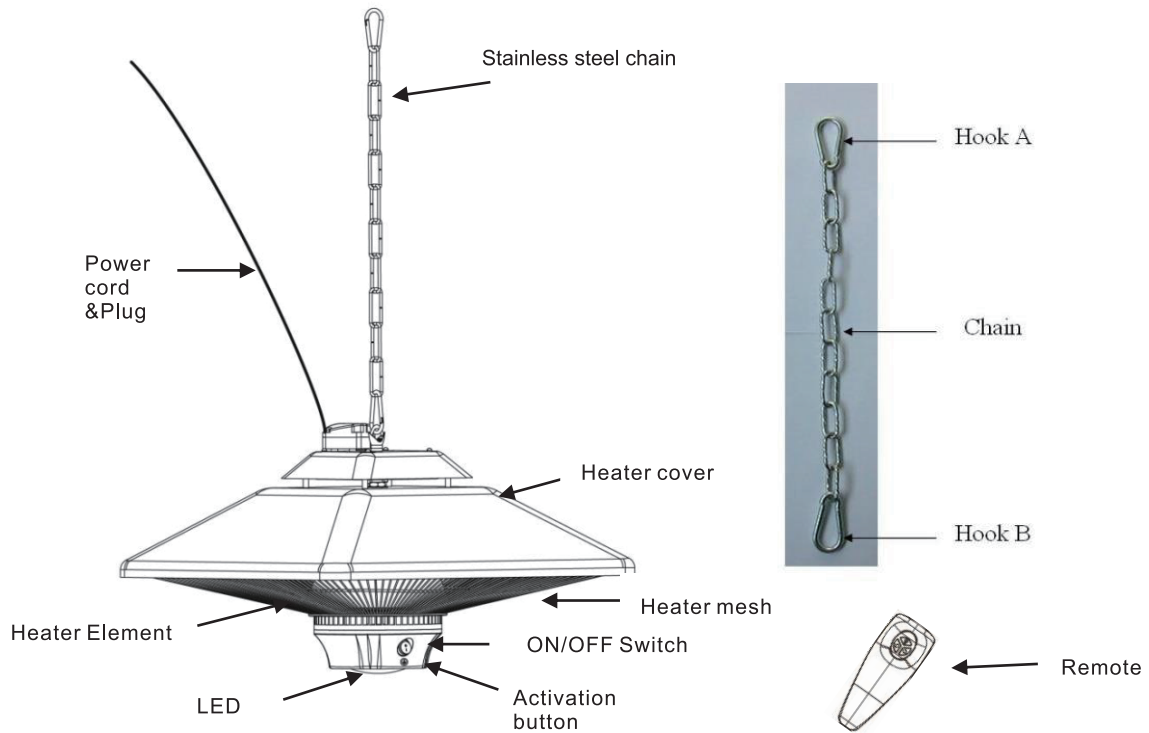

INSTALLATION INSTRUCTIONS

- A. Heater must be installed by a qualified electrician.
- B. Place the heater on a firm, level ceiling surface; level ceiling surface; installation of the heater on a strong rigid support(such as strong wooden beams or metal rails etc).
- C. The Hook on the ceiling hanging the Patio Heater must be able to take a weight 3 or 4 times that of the Patio Heater itself.
- D. Place the Hook A around the Ceiling Hook and clip on any Ring of the Chain to adjust the height of the Patio Heater to the Floor.
- E. The distance between the bottom of the Patio Heater to the Floor must be over 1.8M.
- F. Plug the Patio Heater into a grounded 220-240V 50 Hz 15A power outlet.
- G. Only operate the heater when it is in the upright position.

Minimum Required Distances:

- 25cm from the side wall
- 50cm from the ceiling
- Installation height above 180cm

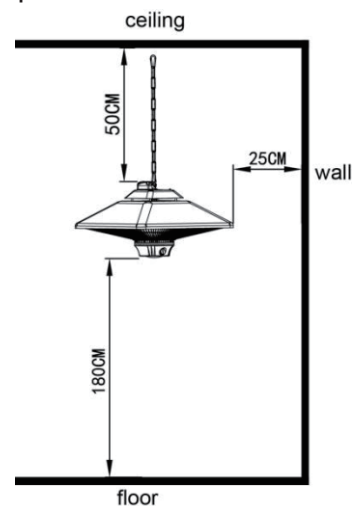

OPERATING INSTRUCTIONS

WARNING: The heater must be properly installed before it is used. This unit is equipped with one heat setting On /Off.



- Plug the Patio Heater into a grounded 220-240V 50Hz power outlet.
- Only operate the heater when it is in the upright position.
- Our Electric Patio Heater is equipped with Three heat settings.

Remote control

- Press on the On/Off switch to activate the heater.
- To operate the heater on 1000W, press on the left or right side button of the remote control.
- To operate the heater on 2000W, press on both the left and right side button of the remote control.
- To operate the LED light, press the top button of the remote control.

Activation button

- Press on the On/Off switch to activate the heater
- Press on the button once to operate the heater on 1000W power.
- Press on the button twice to operate the heater on high 2000W power.
- Press on the button three times to activate the LED ambient lighting without heat.
- Press on the button four times to activate the LED ambient lighting and to operate the heater on 2000W power.
- Press on the button five times to shut the light and heat off.

MAINTENANCE

Unplug the unit and let it cool completely.

- To keep the heater clean, the outer shell may be cleaned with a soft, damp cloth. You may use a mild detergent if necessary. After cleaning, dry the unit with a soft cloth.
- DO NOT use alcohol, gasoline, abrasive powders, furniture polish, or rough brushes to clean the heater. This may cause damage or deterioration to the surface of the heater.
- Although this heater is outdoor approved, DO NOT immerse the heater in water for your safety.

Wait until the unit is completely dry before use.

STORAGE

If the heater will not be used for a long period of time, store it in a cool, dry location when not in use. To prevent dust and dirt build-up, use the original packaging to repack the unit.

TROUBLE SHOOTING

If the heater will not operate, please check the following before seeking repair of service:

- Check if the power cord is plugged into an electrical outlet, if not plug in.
- Check if electricity to the main fuse is working.
- Make certain the power switches are turned on. If not, choose a setting.

Technical specification

- Model: ZHQ2088-RMLED-II
- Power supply 220-240V 50 Hz
- Wattage max 2000W
- Net weight 3.55 kg
- Insulation class I
- Height 30cm
- IP24

INFORMATIONS DE SÉCURITÉ IMPORTANTES



AVERTISSEMENT : Cet appareil de chauffage n'est pas équipé d'un dispositif de régulation de la température ambiante. Ne pas utiliser cet appareil dans des petites pièces occupées par des personnes incapables de quitter la pièce seules, sauf sous surveillance constante.



ATTENTION : Certaines parties de ce produit peuvent devenir très chaudes et provoquer des brûlures. Une attention particulière doit être portée en présence d'enfants et de personnes vulnérables.



AVERTISSEMENT: Pour éviter la surchauffe, ne couvrez pas le chauffage.

- Cet appareil peut être utilisé par des enfants à partir de 8 ans et par des personnes ayant des capacités physiques, sensorielles ou mentales réduites, ou manquant d'expérience et de connaissances, s'ils sont sous surveillance ou ont reçu des instructions concernant l'utilisation de l'appareil en toute sécurité et comprennent les dangers encourus. Les enfants ne doivent pas jouer avec l'appareil. Le nettoyage et l'entretien utilisateur ne doivent pas être effectués par des enfants sans surveillance.
- Les enfants de moins de 3 ans doivent être tenus à l'écart, sauf sous surveillance continue.
- Les enfants âgés de 3 ans à moins de 8 ans ne doivent mettre l'appareil en marche ou l'arrêter que s'il a été placé ou installé dans sa position normale de fonctionnement prévue et s'ils ont reçu une surveillance ou des instructions concernant l'utilisation de l'appareil en toute sécurité et comprennent les dangers encourus. Les enfants âgés de 3 ans à moins de 8 ans ne doivent pas brancher, régler, nettoyer l'appareil ni effectuer l'entretien utilisateur.
- **ATTENTION :** Afin d'éviter un danger dû à une réinitialisation involontaire du limiteur thermique, cet appareil ne doit pas être alimenté via un dispositif de commutation externe, tel qu'une minuterie, ni connecté à un circuit régulièrement mis sous et hors tension par le fournisseur d'énergie.
- Ne pas utiliser cet appareil de chauffage à proximité immédiate d'une baignoire, d'une douche ou d'une piscine.
- Ne pas utiliser cet appareil s'il est tombé.
- Ne pas utiliser s'il y a des signes visibles de dommages sur l'appareil.
- Utiliser cet appareil sur une surface horizontale et stable, ou le fixer au mur, selon le cas.
- **AVERTISSEMENT :** Pour réduire le risque d'incendie, maintenir les textiles, rideaux ou tout autre matériau inflammable à une distance minimale de 1 mètre de la sortie d'air.
- Ne pas utiliser cet appareil avec un programmateur, une minuterie, un système de télécommande séparé ou tout autre dispositif allumant automatiquement l'appareil, car un risque d'incendie existe si l'appareil est couvert ou mal positionné.
- Un dispositif de sectionnement doit être incorporé dans le câblage fixe conformément aux règles de câblage en vigueur.
- Faire attention au danger potentiel d'une installation à proximité de rideaux et d'autres matériaux combustibles.
- Ne placez pas directement au-dessus ou en dessous d'une prise électrique.
- L'appareil doit être installé avec un dégagement de 180 cm par rapport au sol et de 50 cm par rapport au plafond.
- Si le cordon d'alimentation est endommagé, il doit être remplacé par un agent autorisé ou d'autres professionnels qualifiés pour éviter tout danger.
- Utiliser uniquement pour l'usage domestique prévu tel que décrit dans ce manuel. Toute autre utilisation non recommandée par le fabricant peut provoquer un incendie, un choc électrique ou des blessures corporelles. L'utilisation d'accessoires non recommandés ou vendus par des revendeurs non autorisés peut présenter des dangers.

Nettoyage et entretien :

Un nettoyage régulier et attentif permet à votre appareil de chauffage de fonctionner efficacement pendant de nombreuses années.

1. Toujours débrancher la fiche de la prise de courant et laisser l'appareil refroidir avant de le nettoyer.
2. Essuyer l'appareil avec un chiffon doux humidifié (et non détrempé).
3. Il est nécessaire de dépoussiérer régulièrement la surface.

Si vous n'utilisez pas l'appareil pendant une longue période, essuyez sa surface et rangez-le dans son emballage d'origine.

AVERTISSEMENT : Cet appareil de chauffage n'est pas équipé d'un dispositif permettant de contrôler la température ambiante. N'utilisez pas cet appareil dans des pièces exiguës occupées par des personnes incapables de quitter la pièce par leurs propres moyens, sauf si une surveillance constante est assurée.

ATTENTION — Certaines parties de cet appareil peuvent devenir très chaudes et causer des brûlures. Une attention particulière doit être accordée à la présence d'enfants et de personnes vulnérables.

INSTRUCTIONS IMPORTANTES

Lors de l'utilisation de cet appareil électrique, il convient de respecter les consignes de sécurité de base afin de réduire les risques d'incendie, d'électrocution et de blessures, notamment les suivantes :

1. Installez le radiateur à l'extérieur ou dans un grand espace ouvert, loin de tout obstacle tel que des branches ou à proximité d'objets pouvant être affectés par la chaleur, tels que des meubles, des rideaux ou d'autres objets inflammables (distance minimale de 1 mètre).
2. Ne le placez pas immédiatement au-dessus ou en dessous d'une prise électrique.
3. L'appareil doit être placé à une distance de 180 cm du sol et de 50 cm du plafond.
4. Lorsque le cordon d'alimentation est endommagé, il doit être remplacé par un agent agréé ou un autre professionnel afin d'éviter tout danger.
5. Cet appareil n'est pas destiné à être utilisé par des personnes (y compris des enfants) ayant des capacités physiques, sensorielles ou mentales réduites, ou manquant d'expérience et de connaissances, sauf si elles ont reçu une supervision ou des instructions concernant l'utilisation de l'appareil par une personne responsable de leur sécurité.
6. Les enfants doivent être surveillés afin de s'assurer qu'ils ne jouent pas avec l'appareil.
7. Lisez TOUTES les instructions avant d'utiliser cet appareil.
8. ATTENTION : risque d'électrocution. N'ouvrez PAS et n'essayez PAS de réparer le radiateur vous-même.
9. Cet appareil de chauffage peut devenir chaud lorsqu'il est utilisé. Pour éviter toute brûlure, NE TOUCHEZ PAS les surfaces chaudes à mains nues. Si l'appareil en est équipé, utilisez les poignées pour le déplacer.
10. Gardez les matériaux inflammables, tels que les meubles, les oreillers, la literie, le papier, les vêtements et les rideaux, à au moins 1 mètre de l'avant de l'appareil et éloignez-les des côtés, du dessus et de l'arrière. NE PLACEZ PAS de serviettes ou d'autres objets sur l'appareil.
11. Une extrême prudence est nécessaire lorsque le radiateur est utilisé par ou à proximité d'enfants ou de personnes handicapées, ou lorsqu'il est laissé en marche sans surveillance.
12. N'utilisez PAS un radiateur dont le cordon est endommagé ou qui fonctionne mal, qui a été laissé tomber ou qui a été endommagé de quelque manière que ce soit. Renvoyez le radiateur à un centre de service agréé pour qu'il soit examiné, réglé sur le plan électrique ou mécanique, ou réparé.
13. Ce radiateur n'est pas destiné à être utilisé dans les salles de bains, les buanderies et autres lieux similaires à l'intérieur. NE JAMAIS placer le

- radiateur à un endroit où il pourrait tomber dans une baignoire ou un autre récipient contenant de l'eau. Pour vous protéger contre les risques électriques, NE PAS immerger le radiateur dans l'eau ou d'autres liquides.
14. NE PAS toucher le panneau de commande ou la fiche avec les mains mouillées.
 15. NE PAS faire passer le cordon sous la moquette. NE PAS recouvrir le cordon avec des tapis, des chemins de table ou tout autre revêtement similaire. Éloignez le cordon des zones de passage et des endroits où il pourrait faire trébucher quelqu'un.
 16. NE PAS insérer ou laisser des objets étrangers pénétrer dans les ouvertures de ventilation ou d'échappement, car cela pourrait provoquer un choc électrique ou un incendie, ou endommager le radiateur.
 17. Afin d'éviter tout risque d'incendie, NE BLOQUEZ PAS les entrées d'air ou les sorties d'air de quelque manière que ce soit. NE L'UTILISEZ PAS sur des surfaces molles, telles qu'un lit, où les ouvertures pourraient être bloquées.
 18. Un radiateur comporte des pièces chaudes et susceptibles de produire des arcs électriques ou des étincelles. NE L'UTILISEZ PAS dans des zones où de l'essence, de la peinture, des liquides explosifs et/ou inflammables sont utilisés ou stockés. Éloignez l'appareil des surfaces chaudes et des flammes nues.
 19. Évitez d'utiliser une rallonge, car celle-ci pourrait surchauffer et présenter un risque d'incendie. Toutefois, si vous devez utiliser une rallonge, celle-ci doit avoir une section minimale de 2,5 mm².
 20. Pour éviter tout risque d'incendie ou d'électrocution, branchez l'appareil directement sur une prise électrique de 220-240 V et 15 A.
 21. Pour déconnecter le radiateur, mettez les commandes sur OFF, puis retirez la fiche de la prise. Tirez fermement sur la fiche, NE DÉBRANCHEZ PAS en tirant sur le cordon.
 22. Débranchez toujours l'appareil avant de le déplacer ou de le nettoyer, ou lorsque le radiateur n'est pas utilisé.
 23. Utilisez uniquement cet appareil pour l'usage domestique prévu, tel que décrit dans ce manuel. Toute autre utilisation non recommandée par le fabricant peut entraîner un incendie, un choc électrique ou des blessures corporelles. L'utilisation d'accessoires non recommandés ou vendus par des revendeurs non agréés peut présenter des risques.
 24. Utilisez toujours l'appareil sur une surface sèche et plane. Utilisez-le uniquement au plafond.
 25. AVERTISSEMENT : afin de réduire le risque d'incendie ou de choc électrique, N'UTILISEZ PAS cet appareil avec un dispositif de contrôle de vitesse à semi-conducteurs.
 26. N'essayez PAS de réparer ou de régler les fonctions électriques ou mécaniques de cet appareil. Cela annulerait votre garantie. L'intérieur de l'appareil ne contient aucune pièce réparable par l'utilisateur. Seul un personnel qualifié doit effectuer toutes les opérations d'entretien.
 27. Branchez l'appareil uniquement à des prises correctement mises à la terre.
 28. Le radiateur ne doit pas être placé devant une prise de courant.
 29. CONSERVEZ CES INSTRUCTIONS.

SCHÉMA DU PRODUIT

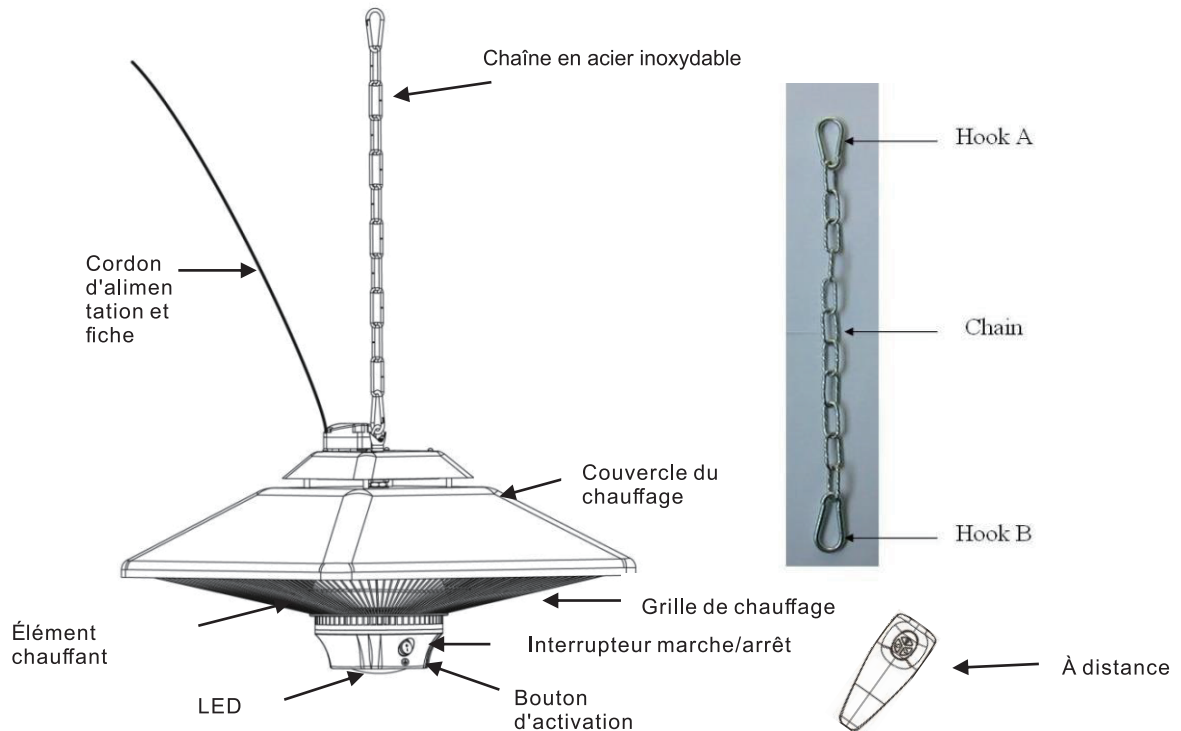

INSTRUCTIONS D'INSTALLATION

- Le chauffage doit être installé par un électricien qualifié.
- Placez le chauffage sur une surface de plafond solide et plane ; surface de plafond plane ; installation du chauffage sur un support rigide et solide (tel que des poutres en bois solides ou des rails métalliques, etc.).
- Le crochet fixé au plafond pour suspendre le chauffage de terrasse doit pouvoir supporter un poids 3 ou 4 fois supérieur à celui du chauffage de terrasse lui-même.
- Placez le crochet A autour du crochet au plafond et accrochez-le à n'importe quel anneau de la chaîne pour régler la hauteur du chauffage de terrasse par rapport au sol.
- La distance entre le bas du chauffage de terrasse et le sol doit être supérieure à 1,8 m.
- Branchez le chauffage de terrasse à une prise de courant mise à la terre de 220-240 V, 50 Hz, 15 A.
- N'utilisez le chauffage que lorsqu'il est en position verticale.

Distances minimales requises :

- 25 cm du mur latéral
- 50 cm du plafond
- Hauteur d'installation supérieure à 180 cm

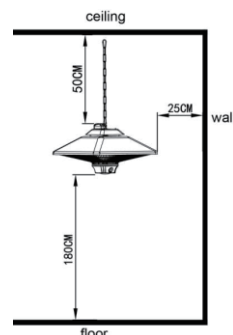

INSTRUCTIONS D'UTILISATION

AVERTISSEMENT : Le radiateur doit être correctement installé avant d'être utilisé. Cet appareil est équipé d'un seul réglage de chaleur Marche/Arrêt.



- Branchez le chauffage de terrasse dans une prise de courant mise à la terre de 220-240 V, 50 Hz.
- N'utilisez le chauffage que lorsqu'il est en position verticale.
- Notre chauffage de terrasse électrique est équipé de trois réglages de chaleur.

Télécommande

- Appuyez sur l'interrupteur marche/arrêt pour activer le chauffage.
- Pour faire fonctionner le chauffage à 1000 W, appuyez sur le bouton gauche ou droit de la télécommande.
- Pour faire fonctionner le chauffage à 2000 W, appuyez sur les boutons gauche et droit de la télécommande.
- Pour allumer la lumière LED, appuyez sur le bouton supérieur de la télécommande.

Bouton d'activation

- Appuyez sur l'interrupteur marche/arrêt pour activer le radiateur.
- Appuyez une fois sur le bouton pour faire fonctionner le radiateur à une puissance de 1000 W.
- Appuyez deux fois sur le bouton pour faire fonctionner le chauffage à la puissance maximale de 2000 W.
- Appuyez trois fois sur le bouton pour activer l'éclairage d'ambiance LED sans chaleur.
- Appuyez quatre fois sur le bouton pour activer l'éclairage d'ambiance LED et faire fonctionner le chauffage à la puissance de 2000 W.
- Appuyez cinq fois sur le bouton pour éteindre la lumière et le chauffage.

ENTRETIEN

Débranchez l'appareil et laissez-le refroidir complètement.

- Pour garder le radiateur propre, vous pouvez nettoyer la coque extérieure à l'aide d'un chiffon doux et humide. Vous pouvez utiliser un détergent doux si nécessaire. Après le nettoyage, séchez l'appareil à l'aide d'un chiffon doux.
 - N'utilisez PAS d'alcool, d'essence, de poudres abrasives, de produits d'entretien pour meubles ou de brosses rugueuses pour nettoyer le radiateur. Cela pourrait endommager ou détériorer la surface du radiateur.
 - Bien que ce radiateur soit homologué pour une utilisation en extérieur, NE L'IMMERGEZ PAS dans l'eau pour votre sécurité.
- Attendez que l'appareil soit complètement sec avant de l'utiliser.

STOCKAGE

Si vous prévoyez de ne pas utiliser le radiateur pendant une longue période, rangez-le dans un endroit frais et sec. Pour éviter l'accumulation de poussière et de saleté, utilisez l'emballage d'origine pour remballer l'appareil.

DÉPANNAGE

Si le radiateur ne fonctionne pas, veuillez vérifier les points suivants avant de faire appel à un service de réparation :

- Vérifiez que le cordon d'alimentation est branché à une prise électrique. Si ce n'est pas le cas, branchez-le.
- Vérifiez si le fusible principal fonctionne.
- Assurez-vous que les interrupteurs d'alimentation sont en position marche. Si ce n'est pas le cas, sélectionnez un réglage.

Spécifications techniques

- Modèle : ZHQ2088-RMLED-II
- Alimentation électrique : 220-240 V, 50 Hz
- Puissance maximale : 2000 W
- Poids net : 3,55 kg
- Classe d'isolation : I
- Hauteur : 30 cm
- IP24

INFORMACIÓN DE SEGURIDAD IMPORTANTE



ADVERTENCIA: Este calefactor no está equipado con un dispositivo para controlar la temperatura ambiente. No utilice este calefactor en habitaciones pequeñas cuando estén ocupadas por personas incapaces de salir de la habitación por sí mismas, a menos que se proporcione una supervisión constante.



PRECAUCIÓN: Algunas partes de este producto pueden llegar a estar muy calientes y causar quemaduras. Se debe prestar especial atención cuando haya niños y personas vulnerables presentes.



ADVERTENCIA: Para evitar el sobrecalentamiento, no cubra el calefactor.

- Este aparato puede ser utilizado por niños mayores de 8 años y por personas con capacidades físicas, sensoriales o mentales reducidas, o con falta de experiencia y conocimientos, siempre que estén bajo supervisión o hayan recibido instrucciones sobre el uso seguro del aparato y comprendan los peligros implicados. Los niños no deben jugar con el aparato. La limpieza y el mantenimiento por parte del usuario no deben ser realizados por niños sin supervisión.
- Los niños menores de 3 años deben mantenerse alejados, a menos que estén bajo supervisión continua.
- Los niños de entre 3 años y menos de 8 años solo podrán encender o apagar el aparato siempre que este haya sido colocado o instalado en su posición normal de funcionamiento prevista y hayan recibido supervisión o instrucciones sobre el uso seguro del aparato y comprendan los peligros implicados. Los niños de entre 3 años y menos de 8 años no deben enchufar, regular, limpiar el aparato ni realizar el mantenimiento del usuario.
- **PRECAUCIÓN:** Para evitar riesgos debido a un restablecimiento involuntario del limitador térmico, este aparato no debe alimentarse a través de un dispositivo de conmutación externo, como un temporizador, ni conectarse a un circuito que sea encendido y apagado regularmente por la compañía suministradora.
- No utilice este calefactor en las inmediaciones de una bañera, una ducha o una piscina.
- No utilice este calefactor si se ha caído.
- No lo utilice si hay signos visibles de daños en el calefactor.
- Utilice este calefactor sobre una superficie horizontal y estable, o fíjelo a la pared, según corresponda.
- **ADVERTENCIA:** Para reducir el riesgo de incendio, mantenga textiles, cortinas o cualquier otro material inflamable a una distancia mínima de 1 metro de la salida de aire.
- No utilice este calefactor con un programador, temporizador, sistema de control remoto separado o cualquier otro dispositivo que encienda el calefactor automáticamente, ya que existe riesgo de incendio si el calefactor se cubre o se coloca incorrectamente.
- Debe incorporarse un medio de desconexión en el cableado fijo, de acuerdo con las normas de instalación eléctrica.
- Preste atención al posible peligro de instalar el aparato cerca de cortinas y otros materiales combustibles.
- No coloque el aparato inmediatamente encima o debajo de una toma de corriente eléctrica.
- La unidad debe colocarse con una distancia libre de 180 cm hasta el suelo y 50 cm hasta el techo.
- Cuando el cable de alimentación esté dañado, debe ser reemplazado por un agente autorizado u otro personal profesional para evitar peligros.
- Úselo únicamente para el uso doméstico previsto tal como se describe en este manual. Cualquier otro uso no recomendado por el fabricante puede causar incendios, descargas eléctricas o lesiones personales. El uso de accesorios no recomendados o vendidos por distribuidores no autorizados puede causar peligros.

Limpieza y mantenimiento:

Una limpieza regular y cuidadosa ayuda a que su calefactor funcione eficientemente durante muchos años.

1. Siempre desenchufe el cable de la toma de corriente y deje que el calefactor se enfríe antes de limpiarlo.
2. Limpie el calefactor con un paño suave húmedo (no empapado).
3. Es necesario eliminar el polvo de la superficie regularmente.

Si no va a utilizar el calefactor durante mucho tiempo, limpie su superficie y guarde el artículo en la caja original.

ADVERTENCIA: Este calentador no está equipado con un dispositivo para controlar la temperatura ambiente. No utilice este calentador en habitaciones pequeñas cuando estén ocupadas por personas que no puedan salir de la habitación por sí mismas, a menos que se les supervise constantemente.

PRECAUCIÓN: Algunas partes de este producto pueden calentarse mucho y provocar quemaduras. Se debe prestar especial atención cuando haya niños y personas vulnerables presentes.

INSTRUCCIONES IMPORTANTES

Al utilizar este aparato eléctrico, se deben seguir las precauciones básicas de seguridad para reducir el riesgo de incendio, descarga eléctrica y lesiones a las personas, incluyendo las siguientes:

1. Instale el calentador en el exterior o en una zona amplia y abierta, lejos de cualquier obstáculo, como ramas, y lejos de cualquier objeto que pueda verse afectado por el calor, como muebles, cortinas u otros objetos inflamables (distancia mínima de 1 metro).
2. No lo coloque inmediatamente encima o debajo de una toma de corriente.
3. La unidad debe colocarse a una distancia mínima de 180 cm del suelo y de 50 cm del techo.
4. Si el cable de alimentación está dañado, debe ser sustituido por un agente autorizado u otro profesional para evitar peligros.
5. Este aparato no está destinado a ser utilizado por personas (incluidos niños) con capacidades físicas, sensoriales o mentales reducidas, o con falta de experiencia y conocimientos, a menos que hayan recibido supervisión o instrucciones sobre el uso del aparato por parte de una persona responsable de su seguridad.
6. Se debe supervisar a los niños para asegurarse de que no jueguen con el aparato.
7. Lea TODAS las instrucciones antes de utilizar esta unidad.
8. **PRECAUCIÓN:** Riesgo de descarga eléctrica. NO abra ni intente reparar el calentador usted mismo.
9. Este calentador puede calentarse durante su uso. Para evitar quemaduras, NO permita que la piel desnuda entre en contacto con las superficies calientes. Si dispone de asas, utilícelas para mover el calentador.
10. Mantenga los materiales combustibles, como muebles, almohadas, ropa de cama, papel, ropa y cortinas, a una distancia mínima de 3 pies de la parte delantera del calentador y manténgalos alejados de los laterales, la parte superior y la parte trasera. NO coloque toallas u otros objetos sobre el calentador.
11. Se debe tener mucho cuidado cuando se utiliza cualquier calentador cerca de niños o personas discapacitadas, o cuando se deja el calentador en funcionamiento y sin vigilancia.
12. NO utilice ningún calentador con el cable dañado o después de que el calentador haya funcionado mal, se haya caído o se haya dañado de alguna manera. Devuelva el calentador a un servicio técnico autorizado para que lo examinen, lo ajusten eléctrica o mecánicamente, o lo reparen.
13. Este calentador no está diseñado para su uso en baños, lavaderos y lugares

- similares en interiores. NUNCA coloque el calentador en un lugar donde pueda caer en una bañera u otro recipiente con agua. Para protegerse contra riesgos eléctricos, NO lo sumerja en agua u otros líquidos.
14. NO toque el panel de control ni el enchufe con las manos mojadas.
 15. NO pase el cable por debajo de la alfombra. NO cubra el cable con alfombras, pasillos u otras cubiertas similares. Coloque el cable lejos de las zonas de paso y donde no se pueda tropezar con él.
 16. NO introduzca ni permita que entren objetos extraños en ninguna abertura de ventilación o escape, ya que esto podría provocar una descarga eléctrica o un incendio, o dañar el calentador.
 17. Para evitar un posible incendio, NO bloquee las entradas de aire ni las salidas de aire de ninguna manera. NO lo utilice sobre superficies blandas, como una cama, donde las aberturas puedan quedar bloqueadas.
 18. El calentador tiene piezas calientes y que producen arcos eléctricos o chispas en su interior. NO lo utilice en zonas donde se utilicen o almacenen gasolina, pintura, líquidos explosivos y/o inflamables. Mantenga la unidad alejada de superficies calientes y llamas abiertas.
 19. Evite el uso de un cable alargador, ya que puede sobrecalentarse y provocar un riesgo de incendio. Sin embargo, si tiene que utilizar un cable alargador, este debe tener un tamaño mínimo de 2,5 mm².
 20. Para evitar el riesgo de incendio o descarga eléctrica, enchufe la unidad directamente a una toma de corriente de 220-240 V y 15 A.
 21. Para desconectar el calentador, gire los controles a la posición OFF y, a continuación, retire el enchufe de la toma de corriente. Tire firmemente del enchufe, NO lo desenchufe tirando del cable.
 22. Desenchufe siempre la unidad antes de moverla o limpiarla, o cuando no se utilice el calentador.
 23. Utilícelo únicamente para el uso doméstico previsto, tal y como se describe en este manual. Cualquier otro uso no recomendado por el fabricante puede provocar incendios, descargas eléctricas o lesiones a las personas. El uso de accesorios no recomendados o vendidos por distribuidores no autorizados puede provocar peligros.
 24. Utilícelo siempre sobre una superficie seca y nivelada. Utilícelo únicamente en el techo.
 25. ADVERTENCIA: Para reducir el riesgo de incendio o descarga eléctrica, NO utilice esta unidad con ningún dispositivo de control de velocidad de estado sólido.
 26. NO intente reparar ni ajustar ninguna función eléctrica o mecánica de esta unidad. Si lo hace, la garantía quedará anulada. El interior de la unidad no contiene piezas que puedan ser reparadas por el usuario. Solo personal cualificado debe realizar el mantenimiento.
 27. Conéctelo únicamente a tomas de corriente con conexión a tierra adecuada.
 28. El calentador no debe colocarse delante de una toma de corriente.
 29. GUARDE ESTAS INSTRUCCIONES.

DIAGRAMA DEL PRODUCTO

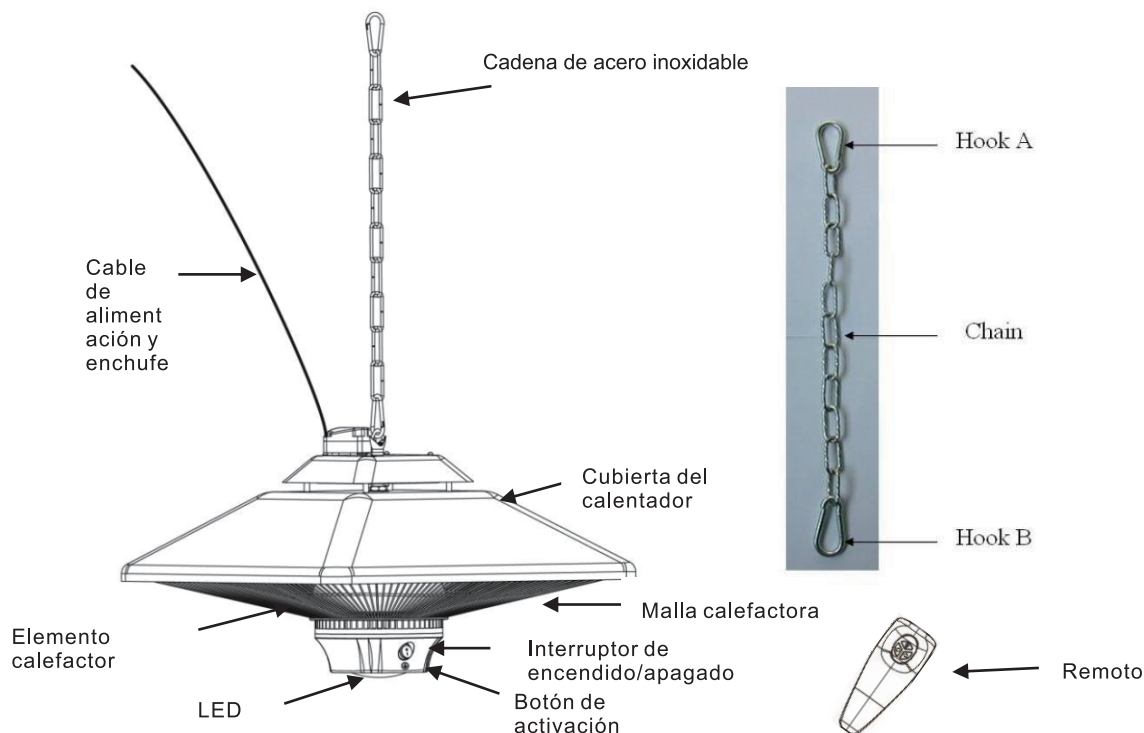

INSTRUCCIONES DE INSTALACIÓN

- El calentador debe ser instalado por un electricista cualificado.
- Coloque el calentador sobre una superficie firme y nivelada del techo; superficie nivelada del techo; instalación del calentador sobre un soporte rígido y resistente (como vigas de madera resistentes o rieles metálicos, etc.).
- El gancho del techo del que cuelga el calentador de patio debe poder soportar un peso 3 o 4 veces superior al del propio calentador de patio.
- Coloque el gancho A alrededor del gancho del techo y enganche cualquier anillo de la cadena para ajustar la altura del calentador de patio con respecto al suelo.
- La distancia entre la parte inferior del calentador de patio y el suelo debe ser superior a 1,8 m.
- Enchufe el calentador de patio a una toma de corriente con conexión a tierra de 220-240 V, 50 Hz y 15 A.
- Utilice el calentador únicamente cuando esté en posición vertical.

Distancias mínimas requeridas:

- 25 cm de la pared lateral.
- 50 cm del techo.
- Altura de instalación superior a 180 cm.

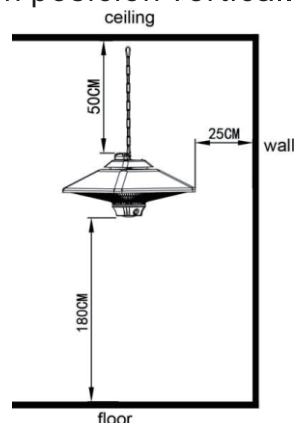

INSTRUCCIONES DE FUNCIONAMIENTO

ADVERTENCIA: El calentador debe instalarse correctamente antes de utilizarlo. Esta unidad está equipada con un ajuste de calor de encendido/apagado.



- Enchufe el calentador de patio a una toma de corriente con conexión a tierra de 220-240 V y 50-60 Hz.
- Utilice el calentador únicamente cuando esté en posición vertical.
- Nuestro calentador eléctrico de patio está equipado con tres ajustes de calor.

Mando a distancia

- A. Pulse el interruptor de encendido/apagado para activar el calentador.
- B. Para utilizar el calentador a 1000 W, pulse el botón izquierdo o derecho del mando a distancia.
- C. Para utilizar el calentador a 2000 W, pulse los botones izquierdo y derecho del mando a distancia.
- D. Para utilizar la luz LED, pulse el botón superior del mando a distancia.

Botón de activación

- A. Pulse el interruptor de encendido/apagado para activar el calentador.
- B. Pulse el botón una vez para hacer funcionar el calentador a una potencia de 1000 W.
- C. Pulse dos veces el botón para poner en funcionamiento el calentador a una potencia alta de 2000 W.
- D. Pulse tres veces el botón para activar la iluminación ambiental LED sin calor.
- E. Pulse cuatro veces el botón para activar la iluminación ambiental LED y poner en funcionamiento el calentador a una potencia de 2000 W.
- F. Pulse cinco veces el botón para apagar la luz y el calor.

MANTENIMIENTO

Desenchufe la unidad y déjela enfriar completamente.

- Para mantener limpio el calentador, la carcasa exterior se puede limpiar con un paño suave y húmedo. Si es necesario, puede utilizar un detergente suave.

Después de limpiarlo, seque la unidad con un paño suave.

- NO utilice alcohol, gasolina, polvos abrasivos, abrillantadores para muebles ni cepillos ásperos para limpiar el calentador. Esto podría dañar o deteriorar la superficie del calentador.

- Aunque este calentador está homologado para su uso en exteriores, NO lo sumerja en agua por su seguridad.

Espera a que la unidad se seque completamente antes de utilizarla.

ALMACENAMIENTO

Si no va a utilizar el calentador durante un periodo prolongado, guárdelo en un lugar fresco y seco cuando no lo utilice. Para evitar la acumulación de polvo y suciedad, utilice el embalaje original para volver a empaquetar la unidad.

SOLUCIÓN DE PROBLEMAS

Si el calentador no funciona, compruebe lo siguiente antes de solicitar una reparación o asistencia técnica:

- Compruebe si el cable de alimentación está enchufado a una toma de corriente; si no es así, enchúfelo.
- Compruebe si la electricidad del fusible principal funciona.
- Asegúrese de que los interruptores de alimentación estén encendidos. Si no es así, seleccione una configuración.

Especificaciones técnicas

- Modelo: ZHQ2088-RMLED-II
- Fuente de alimentación: 220-240 V, 50 Hz
- Potencia máxima: 2000 W
- Peso neto: 3,55 kg
- Clase de aislamiento: I
- Altura: 30 cm
- IP24

WICHTIGE SICHERHEITSHINWEISE



WARNUNG: Diese Heizung hat keine Ausstattung zur Raumtemperaturregelung. Verwenden Sie diese Heizung nicht in kleinen Räumen, wenn sie von Personen benutzt werden, die nicht in der Lage sind, den Raum allein zu verlassen, es sei denn, es gäbe eine ständige Beaufsichtigung.



VORSICHT — Einige Teile dieses Produkts können sehr heiß werden und Verbrennungen verursachen. Besondere Acht muss auf anwesende Kinder und schutzbedürftige Personen gerichtet sein.



WARNUNG: Um eine Überhitzung des Heizgerätes zu vermeiden, darf das Heizgerät nicht abgedeckt werden.

- Dieses Gerät kann von Kindern ab 8 Jahren und darüber sowie von Personen mit verringerten physischen, sensorischen oder mentalen Fähigkeiten oder Mangel an Erfahrung und Wissen benutzt werden, wenn sie beaufsichtigt oder bezüglich des sicheren Gebrauchs des Gerätes unterwiesen wurden und die daraus resultierenden Gefahren verstehen. Kinder dürfen nicht mit dem Gerät spielen. Reinigung und Benutzer- Wartung dürfen nicht von Kindern ohne Beaufsichtigung durchgeführt werden.
- Kinder jünger als 3 Jahre sind fernzuhalten, es sei denn, sie werden ständig überwacht.
- Kinder ab 3 Jahren und jünger als 8 Jahre dürfen das Gerät nur ein- und ausschalten, wenn sie beaufsichtigt werden oder bezüglich des sicheren Gebrauchs des Gerätes unterwiesen wurden und die daraus resultierenden Gefahren verstanden haben, vorausgesetzt, dass das Gerät in seiner normalen Gebrauchslage platziert oder installiert ist. Kinder ab 3 Jahren und jünger als 8 Jahre dürfen nicht den Stecker in die Steckdose stecken, das Gerät nicht regulieren, das Gerät nicht reinigen und/oder nicht die Wartung durch den Benutzer durchführen.
- **VORSICHT:** Um eine Gefährdung durch ein unbeabsichtigtes Rücksetzen des Schutztemperaturbegrenzers zu vermeiden, darf das Gerät nicht über eine externe Schaltvorrichtung wie beispielsweise eine Zeitschaltuhr versorgt werden oder mit einem Stromkreis verbunden sein, der regelmäßig durch eine Einrichtung ein- und ausgeschaltet wird.
- Benutzen Sie das Gerät nicht in unmittelbarer Nähe einer Badewanne, einer Dusche oder eines Schwimmbades.
- Nehmen Sie ein heruntergefallenes Gerät nicht in Betrieb.
- Das Gerät darf nicht benutzt werden, wenn es sichtbare Anzeichen von Schäden aufweist.
- Verwenden Sie das Gerät auf einer waagerechten und stabilen Oberfläche oder befestigen Sie es an der Wand, falls erforderlich.
- **WARNUNG:** Um den Brandgefahr zu vermeiden, halten Sie Textilwaren, Vorhängen und anderen berennbaren Materialien mindestens 1m vom Luftaustritt fern.
- Dieses Heizgerät nicht mit einem Programmschalter, einem Zeitschalter, eine separaten Fernwirksystem oder irgendeiner anderen Einrichtung verwenden, die das Heizgerät automatisch einschaltet, da Brandgefahr besteht, wenn das Heizgerätabgedeckt oder falsch aufgestellt wird.
- Eine Trennvorrichtung ist in die festverlegte elektrische Installation nach den Errichtungsbestimmungen einzubauen.
- Achten Sie auf die mögliche Gefahr der Aufstellung in der Nähe von Vorhängen und anderen brennbaren Materialien.
- Nicht über oder unter einer Steckdose aufstellen.
- Das Gerät muss mit einem Abstand von 180 cm zum Boden und 50 cm zur Decke aufgestellt werden.
- Wenn das Netzkabel beschädigt ist, muss es von einem autorisierten Vertreter oder anderem Fachpersonal ersetzt werden, um Gefahren zu vermeiden.
- Nur für den in dieser Anleitung beschriebenen bestimmungsgemäßen Haushaltsgebrauch verwenden. Jede andere, vom Hersteller nicht empfohlene Verwendung kann zu Feuer, Stromschlag oder Personenschäden führen. Die Verwendung von nicht empfohlenem oder von nicht autorisierten Händlern verkauftem Zubehör kann Gefahren verursachen.

Reinigung und Wartung:

Regelmäßige und sorgfältige Reinigung hilft Ihrem Heizgerät, viele Jahre lang effizient zu arbeiten.

1. Ziehen Sie vor der Reinigung immer den Stecker aus der Steckdose und lassen Sie das Heizgerät abkühlen.
2. Wischen Sie das Heizgerät mit einem weichen, feuchten (nicht nassen) Tuch ab.
3. Es ist notwendig, die Oberfläche regelmäßig von Staub zu befreien.

Wenn Sie das Heizgerät längere Zeit nicht benutzen, wischen Sie die Oberfläche ab und verstauen Sie das Gerät in der Originalverpackung.

WARNUNG: Dieses Heizgerät ist nicht mit einer Vorrichtung zur Regelung der Raumtemperatur ausgestattet. Verwenden Sie dieses Heizgerät nicht in kleinen Räumen, in denen sich Personen aufhalten, die den Raum nicht selbstständig verlassen können, es sei denn, es wird eine ständige Aufsicht gewährleistet.

VORSICHT – Einige Teile dieses Produkts können sehr heiß werden und Verbrennungen verursachen. Besondere Vorsicht ist geboten, wenn Kinder und gefährdete Personen anwesend sind.

WICHTIGE HINWEISE

Bei der Verwendung dieses Elektrogeräts sollten grundlegende Sicherheitsvorkehrungen getroffen werden, um die Gefahr von Bränden, Stromschlägen und Verletzungen zu verringern, darunter die folgenden:

1. Montieren Sie die Heizung im Freien oder in einem großen offenen Bereich und in ausreichender Entfernung von Hindernissen wie Ästen oder Gegenständen, die durch Hitze beeinträchtigt werden können, wie Möbel, Vorhänge oder andere brennbare Gegenstände (Mindestabstand 1 Meter).
2. Positionieren Sie die Heizung nicht unmittelbar über oder unter einer Steckdose.
3. Das Gerät muss in einem Abstand von 180 cm zum Boden und 50 cm zur Decke aufgestellt werden.
4. Wenn das Netzkabel beschädigt ist, muss es von einem autorisierten Vertreter oder einem anderen Fachmann ersetzt werden, um Gefahren zu vermeiden.
5. Dieses Gerät ist nicht für Personen (einschließlich Kinder) mit eingeschränkten körperlichen, sensorischen oder geistigen Fähigkeiten oder mangelnder Erfahrung und Kenntnis bestimmt, es sei denn, sie werden von einer für ihre Sicherheit verantwortlichen Person beaufsichtigt oder in die Verwendung des Geräts eingewiesen.
6. Kinder sollten beaufsichtigt werden, um sicherzustellen, dass sie nicht mit dem Gerät spielen.
7. Lesen Sie vor der Verwendung dieses Geräts ALLE Anweisungen.
8. **VORSICHT:** Gefahr eines Stromschlags. Öffnen Sie das Heizgerät NICHT und versuchen Sie NICHT, es selbst zu reparieren.
9. Dieses Heizgerät kann während des Betriebs heiß werden. Um Verbrennungen zu vermeiden, berühren Sie heiße Oberflächen NICHT mit bloßer Haut. Verwenden Sie zum Transportieren dieses Heizgeräts die dafür vorgesehenen Griffe.
10. Halten Sie brennbare Materialien wie Möbel, Kissen, Bettwäsche, Papier, Kleidung und Vorhänge mindestens 3 Fuß von der Vorderseite des Heizgeräts entfernt und halten Sie sie von den Seiten, der Oberseite und der Rückseite fern. Legen Sie KEINE Handtücher oder andere Gegenstände auf das Heizgerät.
11. Besondere Vorsicht ist geboten, wenn Heizgeräte von oder in der Nähe von Kindern oder behinderten Personen verwendet werden oder wenn das Heizgerät unbeaufsichtigt in Betrieb bleibt.
12. Betreiben Sie KEIN Heizgerät mit einem beschädigten Kabel oder nachdem das Heizgerät eine Fehlfunktion aufweist, heruntergefallen ist oder in irgendeiner Weise beschädigt wurde. Bringen Sie das Heizgerät zu einer autorisierten Servicestelle zur Überprüfung, elektrischen oder mechanischen Einstellung oder Reparatur.

13. Dieses Heizgerät ist nicht für den Einsatz in Badezimmern, Waschküchen und ähnlichen Innenräumen vorgesehen. Stellen Sie das Heizgerät NIEMALS an einem Ort auf, an dem es in eine Badewanne oder einen anderen Wasserbehälter fallen kann. Zum Schutz vor elektrischen Gefahren darf das Gerät NICHT in Wasser oder andere Flüssigkeiten getaucht werden.
14. Berühren Sie das Bedienfeld oder den Stecker NICHT mit nassen Händen.
15. Verlegen Sie das Kabel NICHT unter Teppichen. Decken Sie das Kabel NICHT mit Teppichen, Läufern oder ähnlichen Abdeckungen ab. Verlegen Sie das Kabel außerhalb von Durchgangsbereichen und an Stellen, an denen niemand darüber stolpern kann.
16. Stecken Sie KEINE Fremdkörper in Lüftungs- oder Abluftöffnungen und lassen Sie keine Fremdkörper in diese gelangen, da dies zu einem Stromschlag oder Brand führen oder das Heizgerät beschädigen kann.
17. Um einen möglichen Brand zu vermeiden, blockieren Sie die Lufteinlässe oder -auslässe auf KEINEN Fall. Verwenden Sie das Gerät NICHT auf weichen Oberflächen wie einem Bett, wo die Öffnungen blockiert werden könnten.
18. Ein Heizgerät enthält heiße und Funken bildende Teile. Verwenden Sie das Gerät NICHT in Bereichen, in denen Benzin, Farbe, explosive und/oder brennbare Flüssigkeiten verwendet oder gelagert werden. Halten Sie das Gerät von heißen Oberflächen und offenen Flammen fern.
19. Vermeiden Sie die Verwendung eines Verlängerungskabels, da dieses überhitzen und eine Brandgefahr darstellen kann. Wenn Sie dennoch ein Verlängerungskabel verwenden müssen, sollte dieses einen Querschnitt von mindestens 2,5 mm² haben.
20. Um Brand- oder Stromschlaggefahr zu vermeiden, schließen Sie das Gerät direkt an eine 220-240-V- und 15-A-Steckdose an.
21. Um das Heizgerät vom Stromnetz zu trennen, schalten Sie es aus und ziehen Sie dann den Stecker aus der Steckdose. Ziehen Sie fest am Stecker und ziehen Sie NICHT am Kabel, um den Stecker zu ziehen.
22. Ziehen Sie immer den Stecker aus der Steckdose, bevor Sie das Gerät bewegen oder reinigen oder wenn das Heizgerät nicht in Gebrauch ist.
23. Verwenden Sie das Gerät nur für den in dieser Anleitung beschriebenen bestimmungsgemäßen Gebrauch im Haushalt. Jede andere, vom Hersteller nicht empfohlene Verwendung kann zu Bränden, Stromschlägen oder Verletzungen führen. Die Verwendung von Zubehörteilen, die nicht empfohlen oder von nicht autorisierten Händlern verkauft werden, kann Gefahren verursachen.
24. Verwenden Sie das Gerät immer auf einer trockenen, ebenen Fläche. Verwenden Sie es nur an der Decke.
25. WARNUNG: Um die Gefahr eines Brandes oder Stromschlags zu verringern, verwenden Sie dieses Gerät NICHT mit einem Halbleiter-Drehzahlregler.
26. Versuchen Sie NICHT, elektrische oder mechanische Funktionen dieses Geräts zu reparieren oder einzustellen. Dadurch erlischt Ihre Garantie. Das Innere des Geräts enthält keine vom Benutzer zu wartenden Teile. Alle Wartungsarbeiten dürfen nur von qualifiziertem Personal durchgeführt werden.
27. Schließen Sie das Gerät nur an ordnungsgemäß geerdete Steckdosen an.
28. Das Heizgerät darf nicht vor einer Steckdose aufgestellt werden.
29. BEWAHREN SIE DIESE ANWEISUNGEN AUF.

PRODUKTDIAGRAMM

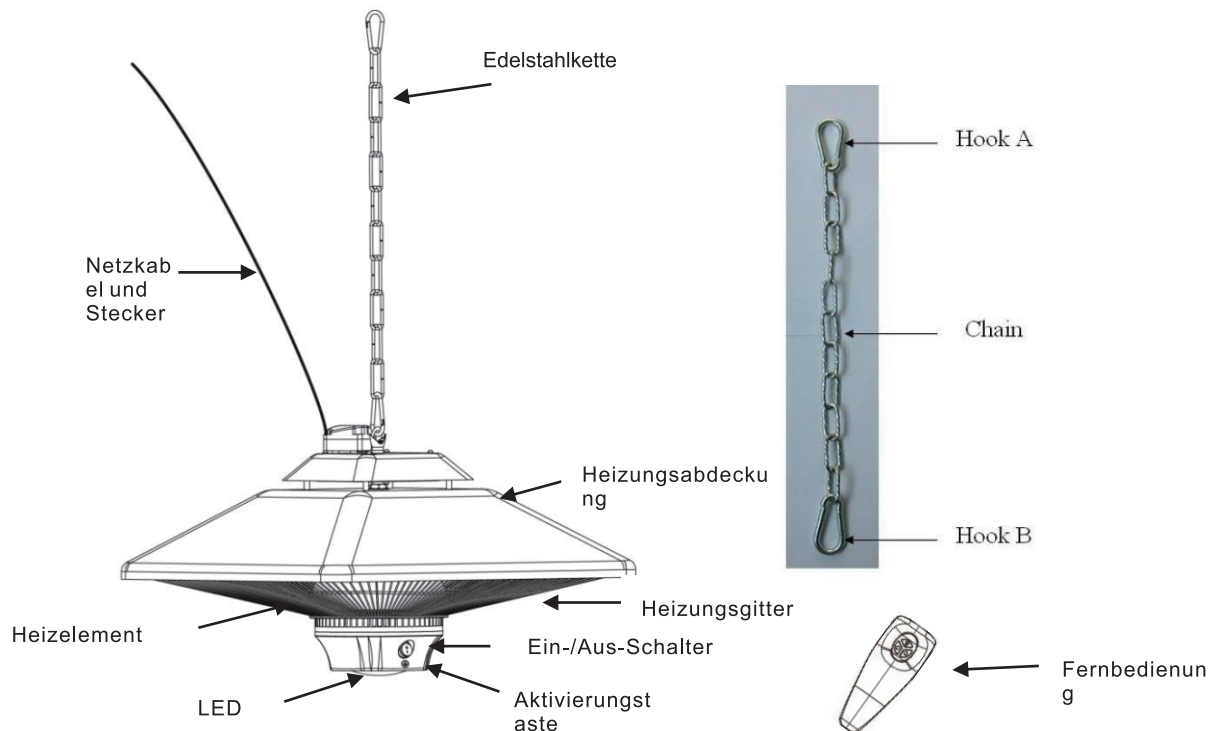

INSTALLATIONSANLEITUNG

- Der Heizstrahler muss von einem qualifizierten Elektriker installiert werden.
- Platzieren Sie den Heizstrahler auf einer festen, ebenen Deckenfläche; ebene Deckenfläche; Installation des Heizstrahlers auf einer starken, starren Unterlage (z. B. starken Holzbalken oder Metallschienen usw.).
- Der Haken an der Decke, an dem der Heizstrahler aufgehängt wird, muss das 3- bis 4-fache des Gewichts des Heizstrahlers selbst tragen können.
- Legen Sie den Haken A um den Deckenhaken und befestigen Sie ihn an einem beliebigen Ring der Kette, um die Höhe des Terrassenheizgeräts zum Boden anzupassen.
- Der Abstand zwischen der Unterseite des Terrassenheizgeräts und dem Boden muss mehr als 1,8 m betragen.
- Schließen Sie das Terrassenheizgerät an eine geerdete Steckdose mit 220–240 V, 50 Hz und 15 A an.
- Betreiben Sie den Heizstrahler nur, wenn er sich in aufrechter Position befindet.

Mindestabstände:

- 25 cm zur Seitenwand
- 50 cm zur Decke
- Installationshöhe über 180 cm

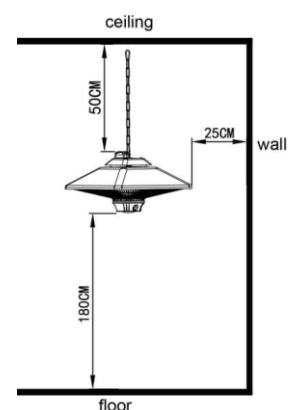

BEDIENUNGSANLEITUNG

WARNUNG: Der Heizkörper muss vor der Verwendung ordnungsgemäß installiert werden. Dieses Gerät verfügt über eine Heizstufe mit Ein-/Aus-Schalter.



- Schließen Sie den Terrassenheizstrahler an eine geerdete Steckdose mit 220–240 V und 50 Hz an.
- Betreiben Sie den Heizstrahler nur in aufrechter Position.
- Unser elektrischer Terrassenheizstrahler verfügt über drei Heizstufen.

Fernbedienung

- A. Drücken Sie den Ein-/Aus-Schalter, um den Heizstrahler zu aktivieren.
- B. Um den Heizstrahler mit 1000 W zu betreiben, drücken Sie die linke oder rechte Taste der Fernbedienung.
- C. Um den Heizstrahler mit 2000 W zu betreiben, drücken Sie die linke und rechte Taste der Fernbedienung.
- D. Um die LED-Leuchte zu betreiben, drücken Sie die obere Taste der Fernbedienung.

Aktivierungstaste

- A. Drücken Sie den Ein-/Aus-Schalter, um die Heizung zu aktivieren.
- B. Drücken Sie die Taste einmal, um die Heizung mit einer Leistung von 1000 W zu betreiben.
- C. Drücken Sie die Taste zweimal, um die Heizung mit einer hohen Leistung von 2000 W zu betreiben.
- D. Drücken Sie die Taste dreimal, um die LED-Umgebungsbeleuchtung ohne Wärme zu aktivieren.
- E. Drücken Sie die Taste viermal, um die LED-Umgebungsbeleuchtung zu aktivieren und die Heizung mit einer Leistung von 2000 W zu betreiben.
- F. Drücken Sie die Taste fünfmal, um das Licht und die Heizung auszuschalten.

WARTUNG

Ziehen Sie den Netzstecker und lassen Sie das Gerät vollständig abkühlen.

- Um das Heizgerät sauber zu halten, kann das Gehäuse mit einem weichen, feuchten Tuch gereinigt werden. Bei Bedarf können Sie ein mildes Reinigungsmittel verwenden. Trocknen Sie das Gerät nach der Reinigung mit einem weichen Tuch ab.
- Verwenden Sie KEIN Alkohol, Benzin, Scheuerpulver, Möbelpolitur oder raue Bürsten zur Reinigung des Heizgeräts. Dies kann zu Beschädigungen oder einer Verschlechterung der Oberfläche des Heizgeräts führen.
- Obwohl dieses Heizgerät für den Außenbereich zugelassen ist, tauchen Sie es zu Ihrer Sicherheit NICHT in Wasser.

Warten Sie, bis das Gerät vollständig trocken ist, bevor Sie es verwenden.

LAGERUNG

Wenn das Heizgerät über einen längeren Zeitraum nicht verwendet wird, lagern Sie es an einem kühlen, trockenen Ort. Um Staub- und Schmutzansammlungen zu vermeiden, verpacken Sie das Gerät in der Originalverpackung.

FEHLERSUCHE

Wenn das Heizgerät nicht funktioniert, überprüfen Sie bitte Folgendes, bevor Sie eine Reparatur oder Wartung in Auftrag geben:

- Überprüfen Sie, ob das Netzkabel an eine Steckdose angeschlossen ist. Ist dies nicht der Fall, schließen Sie es an.
- Überprüfen Sie, ob die Hauptsicherung funktioniert.
- Vergewissern Sie sich, dass die Netzschalter eingeschaltet sind. Wenn nicht, wählen Sie eine Einstellung.

Technische Daten

- Modell: ZHQ2088-RMLED-II
- Stromversorgung 220–240 V, 50 Hz
- Leistung max. 2000 W
- Nettogewicht 3,55 kg
- Isolationsklasse I
- Höhe 30 cm
- IP24

IMPORTANTI INFORMAZIONI DI SICUREZZA



AVVERTENZA: Questo riscaldatore non è dotato di un dispositivo per controllare la temperatura ambiente. Non utilizzare questo riscaldatore in piccole stanze occupate da persone incapaci di uscire dalla stanza da sole, a meno che non venga fornita una sorveglianza costante.



ATTENZIONE: Alcune parti di questo prodotto possono diventare molto calde e causare ustioni. Prestare particolare attenzione in presenza di bambini e persone vulnerabili.



AVVERTENZA: Per evitare il surriscaldamento, non coprire il riscaldatore.

- Questo apparecchio può essere utilizzato da bambini di età pari o superiore a 8 anni e da persone con capacità fisiche, sensoriali o mentali ridotte, o prive di esperienza e conoscenza, purché siano sotto sorveglianza o abbiano ricevuto istruzioni sull'uso sicuro dell'apparecchio e comprendano i pericoli coinvolti. I bambini non devono giocare con l'apparecchio. La pulizia e la manutenzione ordinaria non devono essere effettuate da bambini senza sorveglianza.
- I bambini di età inferiore a 3 anni devono essere tenuti lontani, a meno che non siano sotto sorveglianza continua.
- I bambini di età compresa tra 3 anni e meno di 8 anni possono accendere/spegnere l'apparecchio solo se questo è stato posizionato o installato nella sua normale posizione di funzionamento prevista e se hanno ricevuto sorveglianza o istruzioni sull'uso sicuro dell'apparecchio e comprendono i pericoli coinvolti. I bambini di età compresa tra 3 anni e meno di 8 anni non devono inserire la spina, regolare, pulire l'apparecchio o eseguire la manutenzione ordinaria.
- **ATTENZIONE:** Per evitare pericoli dovuti al ripristino involontario del limitatore termico, questo apparecchio non deve essere alimentato tramite un dispositivo di commutazione esterno, come un timer, né collegato a un circuito che viene regolarmente acceso e spento dall'ente fornitore di energia.
- Non utilizzare questo riscaldatore nelle immediate vicinanze di una vasca da bagno, una doccia o una piscina.
- Non utilizzare questo riscaldatore se è caduto.
- Non utilizzare se sono visibili segni di danneggiamento del riscaldatore.
- Utilizzare questo riscaldatore su una superficie orizzontale e stabile, o fissarlo alla parete, a seconda dei casi.
- **AVVERTENZA:** Per ridurre il rischio di incendio, tenere tessuti, tende o qualsiasi altro materiale infiammabile a una distanza minima di 1 metro dall'uscita dell'aria.
- Non utilizzare questo riscaldatore con un programmatore, timer, sistema di telecomando separato o qualsiasi altro dispositivo che accenda automaticamente il riscaldatore, poiché esiste un rischio di incendio se il riscaldatore viene coperto o posizionato in modo errato.
- Deve essere incorporato un mezzo di disconnessione nel cablaggio fisso, in conformità alle norme di installazione elettrica.
- Prestare attenzione al possibile pericolo di installazione vicino a tende e altri materiali combustibili.
- Non posizionare l'apparecchio immediatamente sopra o sotto una presa elettrica.
- L'unità deve essere collocata con una distanza libera di 180 cm dal pavimento e 50 cm dal soffitto.
- Quando il cavo di alimentazione è danneggiato, deve essere sostituito da un agente autorizzato o da altro personale qualificato per evitare pericoli.
- Utilizzare esclusivamente per l'uso domestico previsto come descritto in questo manuale. Qualsiasi altro uso non raccomandato dal produttore può causare incendi, scosse elettriche o lesioni alle persone. L'uso di accessori non raccomandati o venduti da rivenditori non autorizzati può causare pericoli.

Pulizia e manutenzione:

Una pulizia regolare e accurata aiuta il vostro riscaldatore a funzionare in modo efficiente per molti anni.

1. Staccare sempre la spina dalla presa di corrente e lasciare raffreddare il riscaldatore prima di pulirlo.
2. Pulire il riscaldatore con un panno morbido umido (non bagnato).
3. È necessario rimuovere regolarmente la polvere dalla superficie.

Se non si intende utilizzare il riscaldatore per lungo tempo, pulire la superficie e riporre l'articolo nella scatola originale.

AVVERTENZA: questo riscaldatore non è dotato di un dispositivo per il controllo della temperatura ambiente. Non utilizzare questo riscaldatore in stanze di piccole dimensioni occupate da persone non in grado di uscire autonomamente dalla stanza, a meno che non sia garantita una supervisione costante.

ATTENZIONE: alcune parti di questo prodotto possono diventare molto calde e causare ustioni. Prestare particolare attenzione in presenza di bambini e persone vulnerabili.

ISTRUZIONI IMPORTANTI

Quando si utilizza questo apparecchio elettrico, è necessario seguire le precauzioni di sicurezza di base per ridurre il rischio di incendi, scosse elettriche e lesioni alle persone, tra cui:

1. Installare il riscaldatore all'esterno o in un'area ampia e aperta, lontano da ostacoli quali rami o oggetti che potrebbero essere danneggiati dal calore, quali mobili, tende o altri oggetti infiammabili (distanza minima 1 metro).
2. Non posizionare il riscaldatore immediatamente sopra o sotto una presa elettrica.
3. L'unità deve essere posizionata a una distanza di 180 cm dal pavimento e 50 cm dal soffitto.
4. Se il cavo di alimentazione è danneggiato, deve essere sostituito da un agente autorizzato o da altro personale qualificato per evitare pericoli.
5. Questo apparecchio non è destinato all'uso da parte di persone (compresi i bambini) con ridotte capacità fisiche, sensoriali o mentali, o con mancanza di esperienza e conoscenza, a meno che non siano state fornite loro istruzioni o supervisione sull'uso dell'apparecchio da parte di una persona responsabile della loro sicurezza.
6. I bambini devono essere sorvegliati per assicurarsi che non giochino con l'apparecchio.
7. Leggere TUTTE le istruzioni prima di utilizzare l'unità.
8. **ATTENZIONE:** Rischio di scossa elettrica. **NON** aprire né tentare di riparare il riscaldatore da soli.
9. Questo riscaldatore può diventare molto caldo durante l'uso. Per evitare ustioni, **NON** lasciare che la pelle nuda entri in contatto con le superfici calde. Se presenti, utilizzare le maniglie per spostare il riscaldatore.
10. Tenere i materiali combustibili, come mobili, cuscini, biancheria da letto, carta, vestiti e tende, ad almeno 3 piedi dalla parte anteriore del riscaldatore e tenerli lontani dai lati, dalla parte superiore e dalla parte posteriore. **NON** appoggiare asciugamani o altri oggetti sul riscaldatore.
11. È necessario prestare estrema attenzione quando il riscaldatore viene utilizzato da o in prossimità di bambini o persone disabili, oppure quando il riscaldatore viene lasciato in funzione e incustodito.
12. **NON** utilizzare il riscaldatore se il cavo è danneggiato o dopo che il riscaldatore ha funzionato male, è stato lasciato cadere o è stato danneggiato in qualsiasi modo. Restituire il riscaldatore a un centro di assistenza autorizzato per un controllo, una regolazione elettrica o meccanica o una riparazione.
13. Questo riscaldatore non è destinato all'uso in bagni, lavanderie e luoghi

- interni simili. NON collocare MAI il riscaldatore in luoghi dove potrebbe cadere nella vasca da bagno o in altri contenitori d'acqua. Per proteggersi dai rischi elettrici, NON immergere il riscaldatore in acqua o altri liquidi.
14. NON toccare il pannello di controllo o la spina con le mani bagnate.
 15. NON far passare il cavo sotto la moquette. NON coprire il cavo con tappeti, passatoie o coperture simili. Posizionare il cavo lontano dalle zone di passaggio e dove non si possa inciampare.
 16. NON inserire né lasciare che oggetti estranei entrino nelle aperture di ventilazione o di scarico, poiché ciò potrebbe causare scosse elettriche o incendi, o danneggiare il riscaldatore.
 17. Per prevenire possibili incendi, NON ostruire in alcun modo le prese d'aria o gli scarichi. NON utilizzare su superfici morbide, come un letto, dove le aperture potrebbero ostruirsi.
 18. All'interno del riscaldatore sono presenti parti calde e che generano archi elettrici o scintille. NON utilizzare in aree dove vengono utilizzati o conservati benzina, vernici, liquidi esplosivi e/o infiammabili. Tenere l'unità lontano da superfici riscaldate e fiamme libere.
 19. Evitare l'uso di prolunghe perché potrebbero surriscaldarsi e causare un rischio di incendio. Tuttavia, se è necessario utilizzare una prolunga, il cavo deve avere una sezione minima di 2,5 mm².
 20. Per evitare il rischio di incendio o scossa elettrica, collegare l'unità direttamente a una presa elettrica da 220-240 V e 15 A.
 21. Per scollegare il riscaldatore, portare i comandi su OFF, quindi rimuovere la spina dalla presa. Tirare con decisione la spina, NON scollegarla tirando il cavo.
 22. Scollegare sempre l'unità prima di spostarla o pulirla, o ogni volta che il riscaldatore non è in uso.
 23. Utilizzare solo per l'uso domestico previsto, come descritto nel presente manuale. Qualsiasi altro uso non raccomandato dal produttore può causare incendi, scosse elettriche o lesioni alle persone. L'uso di accessori non raccomandati o venduti da rivenditori non autorizzati può causare pericoli.
 24. Utilizzare sempre su una superficie asciutta e piana. Utilizzare solo sul soffitto.
 25. **AVVERTENZA:** per ridurre il rischio di incendi o scosse elettriche, NON utilizzare questa unità con alcun dispositivo di controllo della velocità a stato solido.
 26. NON tentare di riparare o regolare alcuna funzione elettrica o meccanica di questa unità. Ciò invaliderà la garanzia. L'interno dell'unità non contiene parti riparabili dall'utente. Tutte le operazioni di manutenzione devono essere eseguite esclusivamente da personale qualificato.
 27. Collegare solo a prese con messa a terra adeguata.
 28. Il riscaldatore non deve essere posizionato davanti a una presa di corrente.
 29. **CONSERVARE QUESTE ISTRUZIONI.**

DIAGRAMMA DEL PRODOTTO

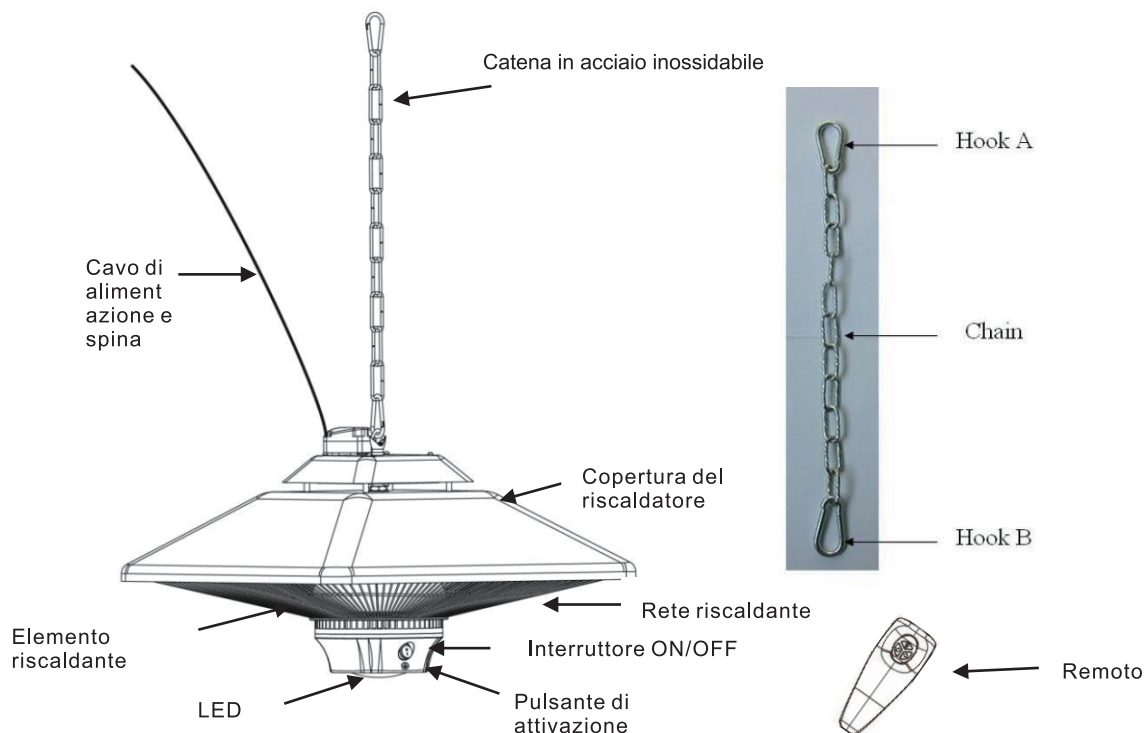

ISTRUZIONI DI INSTALLAZIONE

- A. Il riscaldatore deve essere installato da un elettricista qualificato.
- B. Posizionare il riscaldatore su una superficie solida e piana del soffitto; superficie piana del soffitto; installazione del riscaldatore su un supporto rigido e resistente (come travi di legno robuste o binari metallici, ecc.).
- C. Il gancio sul soffitto a cui è appeso il riscaldatore da esterno deve essere in grado di sostenere un peso pari a 3 o 4 volte quello del riscaldatore stesso.
- D. Posizionare il gancio A attorno al gancio a soffitto e agganciare qualsiasi anello della catena per regolare l'altezza del riscaldatore da esterno rispetto al pavimento.
- E. La distanza tra la parte inferiore del riscaldatore da esterno e il pavimento deve essere superiore a 1,8 m.
- F. Collegare il riscaldatore da esterno a una presa di corrente con messa a terra da 220-240 V, 50 Hz, 15 A.
- G. Azionare il riscaldatore solo quando è in posizione verticale.

Distanze minime richieste:

- 25 cm dalla parete laterale
- 50 cm dal soffitto
- Altezza di installazione superiore a 180 cm

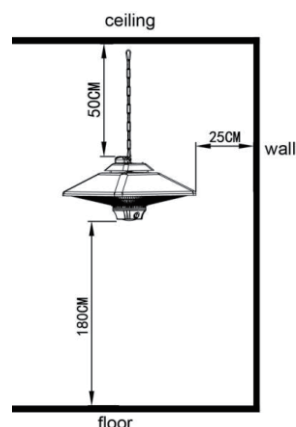

ISTRUZIONI PER L'USO

AVVERTENZA: Il riscaldatore deve essere installato correttamente prima dell'uso. Questa unità è dotata di un'unica impostazione di calore On/Off.



- Collegare il riscaldatore da esterno a una presa di corrente con messa a terra da 220-240 V, 50 Hz.
- Utilizzare il riscaldatore solo quando è in posizione verticale.
- Il nostro riscaldatore elettrico da esterno è dotato di tre impostazioni di calore.

Telecomando

- Premere l'interruttore On/Off per attivare il riscaldatore.
- Per azionare il riscaldatore a 1000 W, premere il pulsante sinistro o destro del telecomando.
- Per azionare il riscaldatore a 2000 W, premere entrambi i pulsanti sinistro e destro del telecomando.
- Per azionare la luce LED, premere il pulsante superiore del telecomando.

Pulsante di attivazione

- Premere l'interruttore On/Off per attivare il riscaldatore.
- Premere una volta il pulsante per azionare il riscaldatore a 1000 W.
- Premere due volte il pulsante per azionare il riscaldatore alla potenza massima di 2000 W.
- Premere tre volte il pulsante per attivare l'illuminazione ambientale a LED senza riscaldamento.
- Premere quattro volte il pulsante per attivare l'illuminazione ambientale a LED e azionare il riscaldatore a una potenza di 2000 W.
- Premere cinque volte il pulsante per spegnere la luce e il riscaldamento.

MANUTENZIONE

Scollegare l'unità e lasciarla raffreddare completamente.

- Per mantenere pulito il riscaldatore, è possibile pulire l'involucro esterno con un panno morbido e umido. Se necessario, è possibile utilizzare un detergente delicato. Dopo la pulizia, asciugare l'unità con un panno morbido.
- NON utilizzare alcool, benzina, polveri abrasive, lucidanti per mobili o spazzole ruvide per pulire il riscaldatore. Ciò potrebbe causare danni o deterioramento della superficie del riscaldatore.
- Sebbene questo riscaldatore sia omologato per l'uso all'aperto, NON immergerlo in acqua per motivi di sicurezza.

Attendere che l'unità sia completamente asciutta prima dell'uso.

CONSERVAZIONE

Se il riscaldatore non verrà utilizzato per un lungo periodo di tempo, conservarlo in un luogo fresco e asciutto quando non in uso. Per evitare l'accumulo di polvere e sporcizia, utilizzare l'imballaggio originale per reimballare l'unità.

RISOLUZIONE DEI PROBLEMI

Se il riscaldatore non funziona, controllare quanto segue prima di richiedere la riparazione o l'assistenza:

- Controllare che il cavo di alimentazione sia collegato a una presa elettrica, in caso contrario collegarlo.
- Controllare che l'alimentazione elettrica al fusibile principale funzioni.
- Assicurarsi che gli interruttori di alimentazione siano accesi. In caso contrario, selezionare un'impostazione.

Specifiche tecniche

- Modello: ZHQ2088-RMLED-II
- Alimentazione elettrica: 220-240 V, 50 Hz
- Potenza massima: 2000 W
- Peso netto: 3,55 kg
- Classe di isolamento: I
- Altezza: 30 cm
- IP24

INFORMAȚII IMPORTANTE PRIVIND SIGURANȚA



AVERTISMENT: Acest încălzitor nu este echipat cu un dispozitiv de control al temperaturii camerei. Nu utilizați acest încălzitor în încăperi mici când acestea sunt ocupate de persoane care nu sunt capabile să părăsească singure camera, cu excepția cazului în care este asigurată supraveghere constantă.



ATENȚIE: Unele părți ale acestui produs pot deveni foarte fierbinți și pot provoca arsuri. Este necesară o atenție deosebită în prezența copiilor și a persoanelor vulnerabile.



AVERTISMENT: Pentru a evita supraîncălzirea, nu acoperiți încălzitorul.

- Acest aparat poate fi utilizat de copii cu vârsta de 8 ani sau mai mult și de persoane cu capacități fizice, senzoriale sau mentale reduse sau lipsă de experiență și cunoștințe, dacă li s-a oferit supraveghere sau instrucțiuni referitoare la utilizarea în siguranță a aparatului și înțeleg pericolele implicate. Copiii nu se joacă cu aparatul. Curățarea și întreținerea nu trebuie efectuate de copii fără supraveghere.
- Copiii cu vârsta mai mică de 3 ani trebuie ținuți la distanță, cu excepția cazului în care sunt supravegheați în mod continuu. Copiii cu vârsta cuprinsă între 3 ani și mai puțin de 8 ani pot doar să pornească/oprească aparatul, cu condiția ca acesta să fi fost plasat sau instalat în poziția sa normală de funcționare destinată și să li se fi oferit supraveghere sau instrucțiuni referitoare la utilizarea în siguranță a aparatului și să înțeleagă pericolele implicate. Copiii cu vârsta cuprinsă între 3 ani și mai puțin de 8 ani nu încarcă, reglează și curăță aparatul sau efectuează întreținere.
- **ATENȚIE:** Pentru a evita un pericol datorită repunerii neintenționate a întrerupătorului termic, acest aparat nu trebuie alimentat printr-un dispozitiv de comutare extern, cum ar fi un temporizator, sau conectat la un circuit care este comutat în mod regulat pornit/oprit de către rețea.
- Nu utilizați acest încălzitor în imediata apropiere a unei băi, a unui duș sau a unei piscine.
- Nu utilizați acest încălzitor dacă a fost scăpat.
- Nu utilizați dacă există semne vizibile de deteriorare a încălzitorului.
- Utilizați acest încălzitor pe o suprafață orizontală și stabilă sau fixați-l de perete, după caz.
- **AVERTISMENT:** Pentru a reduce riscul de incendiu, păstrați țesăturile, perdelele sau orice alt material inflamabil la o distanță minimă de 1 m de orificiul de evacuare a aerului.
- Nu utilizați acest încălzitor cu un programator, un temporizator, un sistem de telecomandă separat sau orice alt dispozitiv care pornește încălzitorul automat, deoarece există risc de incendiu dacă încălzitorul este acoperit sau poziționat incorect.
- Mijloacele de deconectare trebuie încorporate în cablajul fix în conformitate cu regulile de cablare.
- Fiți atenți la pericolul de montare în apropierea perdelelor și a altor materiale combustibile.
- Nu poziționați imediat deasupra sau sub o priză electrică.
- Unitatea trebuie așezată la 180 cm de podea și 50 cm de tavan.
- Când cablul de alimentare este deteriorat, acesta trebuie înlocuit de către un agent autorizat sau de către o altă persoană profesionistă pentru a evita pericolul.
- Utilizați doar în scopuri casnice, așa cum este descris în acest manual. Orice altă utilizare nerecomandată de producător poate provoca incendiu, șoc electric sau vătămarea persoanelor. Utilizarea de accesorii nerecomandate sau vândute de dealeri neautorizați poate provoca pericol.

Curățare și întreținere:

Curățarea regulată și atentă ajută încălzitorul dumneavoastră să funcționeze eficient mulți ani.

1. Întotdeauna scoateți cablul de alimentare din priză și lăsați încălzitorul să se răcească înainte de a-l curăța.
2. Ștergeți încălzitorul cu o cârpă moale, ușor umedă (nu ude).
3. Este necesară îndepărtarea prafului de pe suprafață în mod regulat. Dacă nu intenționați să utilizați încălzitorul mult timp, ștergeți-i suprafața și puneți obiectul în cutia în care a venit.

AVERTISMENT: Acest încălzitor nu este echipat cu un dispozitiv de control al temperaturii camerei. Nu utilizați acest încălzitor în camere mici atunci când acestea sunt ocupate de persoane care nu sunt capabile să părăsească camera singure, cu excepția cazului în care se asigură supravegherea constantă.

ATENȚIE — Anumite părți ale acestui produs se pot încălzi foarte tare și pot provoca arsuri. Trebuie acordată o atenție specială în cazul în care sunt prezenți copii și persoane vulnerabile.

INSTRUCȚIUNI IMPORTANTE

Atunci când utilizați acest aparat electric, trebuie respectate măsurile de siguranță de bază pentru a reduce riscul de incendiu, electrocutare și rănire a persoanelor, inclusiv următoarele:

1. Montați încălzitorul în exterior sau într-o zonă deschisă mare, la distanță de orice obstacole, cum ar fi ramuri, sau în apropierea unor obiecte care pot fi afectate de căldură, cum ar fi mobilier, perdele sau alte obiecte inflamabile (distanța minimă 1 metru).
2. Nu poziționați imediat deasupra sau sub o priză electrică.
3. Unitatea trebuie amplasată la o distanță de 180 cm de podea și 50 cm de tavan.
4. Când cablul de alimentare este deteriorat, acesta trebuie înlocuit de un agent autorizat sau de alți profesioniști pentru a evita pericolul.
5. Acest aparat nu este destinat utilizării de către persoane (inclusiv copii) cu capacități fizice, senzoriale sau mentale reduse sau cu lipsă de experiență și cunoștințe, cu excepția cazului în care au fost supravegheate sau instruite cu privire la utilizarea aparatului de către o persoană responsabilă pentru siguranța lor.
6. Copiii trebuie supravegheați pentru a se asigura că nu se joacă cu aparatul.
7. Citiți TOATE instrucțiunile înainte de a utiliza acest aparat.
8. **ATENȚIE:** Risc de electrocutare. **NU** deschideți și nu încercați să reparați singur încălzitorul.
9. Acest încălzitor se poate încălzi în timpul utilizării. Pentru a evita arsurile, **NU** lăsați pielea goală să atingă suprafețele fierbinți. Dacă sunt prevăzute, utilizați mânerele pentru a muta acest încălzitor.
10. Păstrați materialele combustibile, cum ar fi mobilierul, pernele, lenjeria de pat, hârtia, hainele și perdelele la cel puțin 3 ft (90 cm) de partea din față a încălzitorului și țineți-le departe de părțile laterale, partea superioară și partea din spate. **NU** așezați prosoape sau alte obiecte pe încălzitor.
11. Este necesară o prudență extremă atunci când orice încălzitor este utilizat de sau în apropierea copiilor sau a persoanelor cu dizabilități, sau când încălzitorul este lăsat să funcționeze nesupravegheat.
12. **NU** utilizați niciun încălzitor cu cablul deteriorat sau după ce încălzitorul a funcționat defectuos, a fost scăpat sau deteriorat în orice fel. Returnați încălzitorul la un service autorizat pentru examinare, reglare electrică sau mecanică sau reparație.
13. Acest încălzitor nu este destinat utilizării în băi, spălătorii și locuri interioare similare. **NU** amplasați **NICIODATĂ** încălzitorul într-un loc de unde ar putea cădea în cadă sau în alt recipient cu apă. Pentru a vă proteja împotriva

riscurilor electrice, NU îl scufundați în apă sau în alte lichide.

14. NU atingeți panoul de control sau ștecherul cu mâinile ude.

15. NU treceți cablul sub covor. NU acoperiți cablul cu covoare, covorașe sau alte acoperitoare similare. Așezați cablul departe de zonele de trafic și în locuri unde nu se poate călca pe el.

16. NU introduceți și nu permiteți pătrunderea obiectelor străine în orificiile de ventilație sau evacuare, deoarece acest lucru poate provoca electrocutare sau incendiu sau poate deteriora încălzitorul.

17. Pentru a preveni un eventual incendiu, NU blocați în niciun fel orificiile de admisie sau evacuare a aerului. NU utilizați aparatul pe suprafețe moi, cum ar fi un pat, unde orificiile pot fi blocate.

18. În interiorul încălzitorului se află piese fierbinți și care pot produce arcuri electrice sau scântei. NU utilizați aparatul în zone în care se utilizează sau se depozitează benzină, vopsea, lichide explozive și/sau inflamabile. Țineți aparatul departe de suprafețe încălzite și flăcări deschise.

19. Evitați utilizarea unui cablu prelungitor, deoarece acesta se poate supraîncălzi și poate provoca un risc de incendiu. Cu toate acestea, dacă trebuie să utilizați un cablu prelungitor, acesta trebuie să aibă o dimensiune minimă de 2,5 mm².

20. Pentru a evita riscul de incendiu sau electrocutare, conectați aparatul direct la o priză electrică de 220-240 V și 15 A.

21. Pentru a deconecta încălzitorul, rotiți comanda în poziția OFF, apoi scoateți ștecherul din priză. Trageți ferm de ștecher, NU scoateți ștecherul trăgând de cablu.

22. Deconectați întotdeauna unitatea înainte de a o muta sau curăța sau ori de câte ori încălzitorul nu este utilizat.

23. Utilizați numai pentru uz casnic, conform instrucțiunilor din acest manual. Orice altă utilizare nerecomandată de producător poate provoca incendii, șocuri electrice sau vătămări corporale. Utilizarea accesoriilor nerecomandate sau vândute de distribuitori neautorizați poate provoca pericole.

24. Utilizați întotdeauna pe o suprafață uscată și plană. Utilizați numai pe tavan.

25. AVERTISMENT: Pentru a reduce riscul de incendiu sau șoc electric, NU utilizați acest aparat cu niciun dispozitiv de control al vitezei cu semiconductori.

26. NU încercați să reparați sau să reglați niciuna dintre funcțiile electrice sau mecanice ale acestui aparat. Acest lucru va anula garanția. Interiorul aparatului nu conține piese care pot fi reparate de utilizator. Toate operațiunile de întreținere trebuie efectuate numai de personal calificat.

27. Conectați numai la prize cu împământare corespunzătoare.

28. Încălzitorul nu trebuie amplasat în fața unei prize.

29. PĂSTRAȚI ACESTE INSTRUCȚIUNI.

DIAGRAMĂ PRODUS

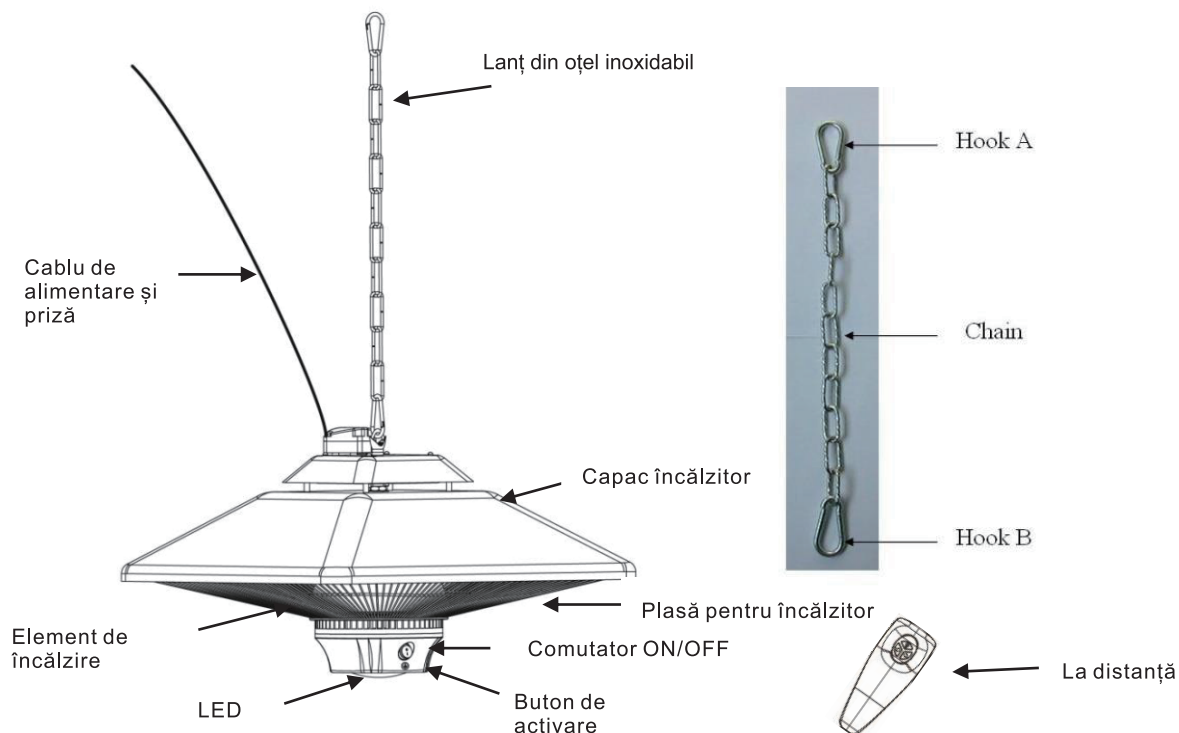

INSTRUCIUNI DE INSTALARE

- Încălzitorul trebuie instalat de un electrician calificat.
- Așezați încălzitorul pe o suprafață fermă și plană a tavanului; suprafață plană a tavanului; instalarea încălzitorului pe un suport rigid și solid (cum ar fi grinzi de lemn solide sau șine metalice etc.).
- Cârligul de pe tavan pe care este agățat încălzitorul de terasă trebuie să poată suporta o greutate de 3 sau 4 ori mai mare decât cea a încălzitorului de terasă.
- Așezați cârligul A în jurul cârligului de tavan și fixați-l pe orice inel al lanțului pentru a regla înălțimea încălzitorului de terasă față de podea.
- Distanța dintre partea inferioară a încălzitorului de terasă și podea trebuie să fie de peste 1,8 m.
- Conectați încălzitorul de terasă la o priză cu împământare de 220-240 V, 50 Hz, 15 A.
- Folosiți încălzitorul numai când este în poziție verticală.

Distanțe minime necesare:

- 25 cm față de peretele lateral
- 50 cm față de tavan
- Înălțime de instalare peste 180 cm

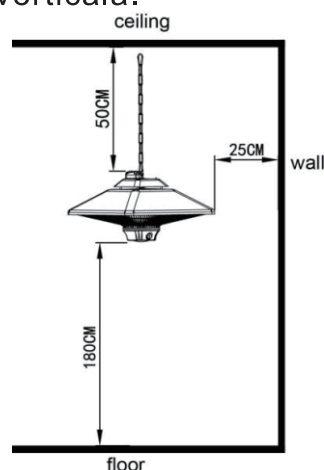

INSTRUCIUNI DE UTILIZARE

ATENȚIE: Încălzitorul trebuie instalat corect înainte de a fi utilizat. Acest aparat este dotat cu o singură poziție de încălzire Pornit/Oprit.



- Conectați încălzitorul de terasă la o priză cu împământare de 220-240 V, 50 Hz.
- Folosiți încălzitorul numai când este în poziție verticală.
- Încălzitorul nostru electric de terasă este echipat cu trei setări de căldură.

Telecomandă

- Apăsați butonul de pornire/oprire pentru a activa încălzitorul.
- Pentru a utiliza încălzitorul la 1000 W, apăsați butonul din stânga sau din dreapta al telecomenzii.
- Pentru a utiliza încălzitorul la 2000 W, apăsați butonul din stânga și din dreapta al telecomenzii.
- Pentru a utiliza lumina LED, apăsați butonul din partea de sus a telecomenzii.

Buton de activare

- Apăsați comutatorul On/Off pentru a activa încălzitorul.
- Apăsați butonul o dată pentru a opera încălzitorul la o putere de 1000 W.
- Apăsați butonul de două ori pentru a porni încălzitorul la puterea maximă de 2000 W.
- Apăsați butonul de trei ori pentru a activa lumina ambientală LED fără încălzire.
- Apăsați butonul de patru ori pentru a activa lumina ambientală LED și pentru a porni încălzitorul la puterea de 2000 W.
- Apăsați butonul de cinci ori pentru a opri lumina și încălzirea.

ÎNȚREȚINERE

Deconectați aparatul și lăsați-l să se răcească complet.

- Pentru a menține încălzitorul curat, carcasa exterioară poate fi curățată cu o cârpă moale și umedă. Dacă este necesar, puteți utiliza un detergent ușor. După curățare, uscați aparatul cu o cârpă moale.
 - NU utilizați alcool, benzină, pulberi abrazive, lustruit pentru mobilă sau perii aspre pentru a curăța încălzitorul. Acest lucru poate provoca deteriorarea sau degradarea suprafeței încălzitorului.
 - Deși acest încălzitor este omologat pentru utilizare în exterior, NU îl scufundați în apă pentru siguranța dumneavoastră.
- Așteptați până când aparatul este complet uscat înainte de utilizare.

DEPOZITARE

Dacă încălzitorul nu va fi utilizat pentru o perioadă lungă de timp, depozitați-l într-un loc răcoros și uscat când nu este utilizat. Pentru a preveni acumularea de praf și murdărie, utilizați ambalajul original pentru a reambala unitatea.

DEPANARE

Dacă încălzitorul nu funcționează, verificați următoarele înainte de a solicita reparații sau service:

- Verificați dacă cablul de alimentare este conectat la o priză electrică; dacă nu este, conectați-l.
- Verificați dacă curentul electric la siguranța principală funcționează.
- Asigurați-vă că întrerupătoarele de alimentare sunt pornite. Dacă nu, alegeți o setare.

Specificații tehnice

- Model: ZHQ2088-RMLED-II
- Alimentare electrică: 220-240 V, 50 Hz
- Putere maximă: 2000 W
- Greutate netă: 3,55 kg
- Clasă de izolare: I
- Înălțime: 30 cm
- IP24

If you have any questions, please contact our customer care center, Our contact details are below:

US

 001-877-644-9366

 customerservice@aosom.com

Imported by Aosom LLC
7777 Center Ave. Suite 430
Huntington Beach, CA 92647-9998 USA
MADE IN CHINA

If you have any questions, please contact our customer care center, Our contact details are below:

UK

 0044-800-240-4004

 enquiries@mhstar.co.uk

IMPORTER ADDRESS:
MH STAR UK Ltd
1 Northampton Cross Logistics Park
Northampton Cross Road
Northampton
NN4 9FH
MADE IN CHINA

If you have any questions, please contact our customer care center, Our contact details are below:

CA

 416-792-6088

 customerservice@aosom.ca

Imported by Aosom Canada Inc.
7270 Woodbine Avenue, Unit 307, Markham,
Ontario Canada L3R 4B9
MADE IN CHINA

Si vous avez la moindre question, veuillez contacter notre centre d'assistance à la clientèle, Nos coordonnées sont les suivantes:

 416-792-6088

 customerservice@aosom.ca

Importé par Aosom Canada Inc.
7270 Woodbine Avenue, unité 307,
Markham, Ontario Canada L3R 4B9
FABRIQUÉ EN CHINE

Wenn Sie Fragen haben, wenden Sie sich bitte an unser Kundendienstzentrum, Unsere Kontaktdaten stehen unten:

DE

 0049-0(40)-87408465

 service@aosom.de

ADRESSE DES IMPORTEUR/Hersteller/REP:
MH Handel GmbH
Wendenstraße 309
D-20537 Hamburg
Germany
IN CHINA HERGESTELLT

In caso di dubbio, si prega di contattare il nostro centro assistenza clienti, I nostri dettagli di contatto sono di seguito:

IT

 0039-0249471447

 clienti@aosom.it

IMPORTATO DA/Produttore/REP:
AOSOM Italy srl
Centro Direzionale Milanofiori
Strada 1 Palazzo F1
20057 Assago (MI)
P.I.: 08567220960
FATTO IN CINA

Si tiene alguna pregunta, comuníquese con nuestro Centro de Atención al Cliente, Nuestros datos de contacto son los siguientes:

ES

 0034-931294512

 atencioncliente@aosom.es

IMPORTADOR/Fabricante/REP:
SPANISH AOSOM, S.L.
C/ROC GROS, Nº15.08550, ELS HOSTALET DE
BALENYÀ, SPAIN.
B66295775
HECHO EN CHINA

Se tiver alguma dúvida, por favor contacte o nosso Centro de Atendimento ao Cliente, Os nossos dados de contacto são os seguintes:

 0034-931294512

 info@aosom.pt.

Dacă aveți întrebări, vă rugăm să contactați serviciul nostru clienți. Datele de contact sunt mai jos.

RO

 +40 312294730

 Clienti@aosom.ro

Importator/Producător/REP:
Aosom Romania SRL
Str. Barbu Mumuleanu, nr. 30-32
Bucuresti, Sector 2
FABRICAT IN CHINA

Si vous avez la moindre question, veuillez contacter notre centre d'assistance à la clientèle, Nos coordonnées sont les suivantes:

FR

 0033-1-84166106

 aosom@mhfrance.fr

Importé par/Fabricant/REP:
MH FRANCE
2 Rue Maurice Hartmann
92130 Issy Les Moulineaux
France
FABRIQUÉ EN CHINE



FR

Cet appareil, ses accessoires, cordons et batteries se recyclent

REPRISE À LA LIVRAISON



OU

À DÉPOSER EN MAGASIN



OU

À DÉPOSER EN DÉCHÈTERIE



Points de collecte sur www.quefairedemesdechets.fr
Privilégiez la réparation ou le don de votre appareil !