**TUMBLE DRYER**

## Execution standards

IEC60335-1:2010+A1:2013+A2:2016

IEC60335-2-11:2019



- Please read this manual carefully before use
- Our company reserves the final interpretation right of the instruction manual
- Please refer to the actual product for its appearance

# Catalogue

---

<b>Product features</b> .....	2
<b>Part name</b> .....	2
<b>Pre-Use Precautions(Very Important)</b> .....	3
Electrical Safety(Electrical Safety Tips) .....	3
Usage requirement .....	4
<b>Installation</b> .....	5
1.Vent Pipe Connector Installation .....	5
2. Install the clothes dryer horizontally .....	5
3.Optionalinstallation Methods .....	6
<b>Daily Maintenance</b> .....	7
1.Cleaning the Exhaust Air Filter .....	7
2.Intake Air Filter(Clean every ten uses) .....	7
3.Machine Cleaning .....	8
<b>User Guide</b> .....	8
<b>Common Troubleshooting</b> .....	9
<b>Product Specifications</b> .....	10
<b>Packaging List</b> .....	10
<b>Specification</b> .....	Back cover

## Product features

This series of drum dryers features a temperature auto-control function, which significantly improves drying efficiency while also enhancing the fluffiness and softness of the clothes, maintaining afresh, shiny appearance and a gentle care for the garments.

1. Easy to operate, one click access, convenience-providing
2. Easy to use, automatic sensing, time-saving.
3. Easy to install with various options, satisfying.
4. Multiple program selections, easily comprehensible, fulfilling

## Part name

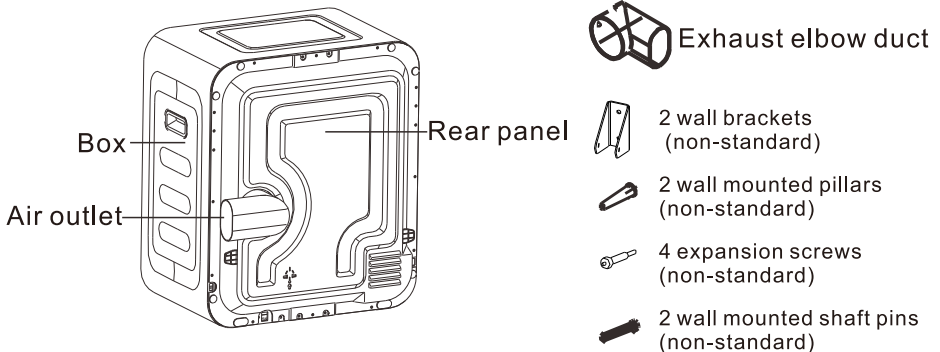
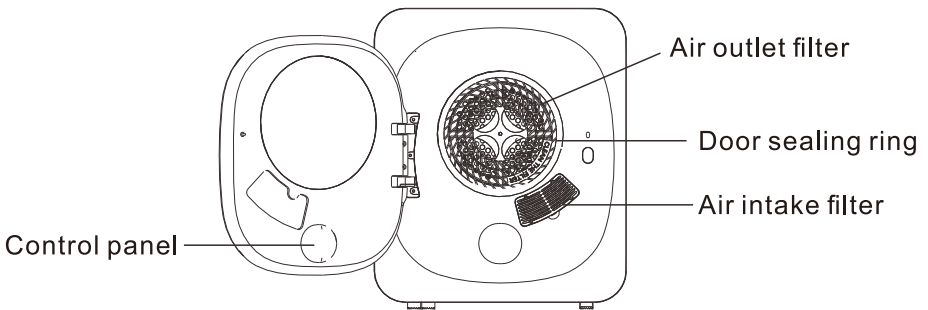

## Pre-Use Precautions(Very Important)

### I. Electrical Safety(Electrical Safety Tips)



1. Read the instructions.
2. Please insert the power cord plug into a dedicated socket with a single-phasethree-wire 220V AC power supply and a current of 10A or above. The grounding terminal of the socket must be reliably grounded. It is recommended to use a residual current device(RCD)for added safety.
3. During the operation of the dryer, do not place flammable or volatile substances(such as gasoline, alcohol)near the dryer to prevent fire.
4. Never install the dryer in damp or potentially wet areas such as bathrooms to avoid electrical shocks or leakage accidents.
5. When the dryer is in normal use, the power cord plug should be easily accessible for insertion and removal. In case of a power outage, movement, non-use, or cleaning, always unplug the power cord. Do not use wet hands to insert or remove the plug.
6. It is strictly forbidden to operate the dryer on top of packaging foam. This can lead to fire due to poor heat dissipation or other external factors.
7. When the drum interior or the exterior of the dryer is dirty, clean it with a soft, damp cloth. Do not rinse with water directly and do not use volatile oils (such as alcohol, gasoline)for cleaning.
8. This appliance can be used by children aged from 8 years and above and persons with reduced physical, sensory or mental capabilities or lack of experience and knowledge if they have been given supervision or instruction concerning use of the appliance in a safe way and understand the hazards involved.
9. Children shall not play with the appliance.
10. Cleaning and user maintenance shall not be made by children without supervision.
11. Children of less than 3 years should be kept away unless continuously supervised.
12. If the supply cord is damaged, it must be replaced by the manufacturer, its service agent or similarly qualified persons in order to avoid a hazard.
13. The tumble dryer is not to be used if industrial chemicals have been used for cleaning.

14. The lint trap has to be cleaned frequently.
15. Lint must not be allowed to accumulate around the tumble dryer.
16. Adequate ventilation has to be provided to avoid the back flow of gases into the room from appliances burning other fuels, including open fires.
17. Fill steam generators only with liquids specified by the manufacturer.
18. **WARNING:** Never stop a tumble dryer before the end of the drying cycle unless all items are quickly removed and spread out so that the heat is dissipated.
19. **WARNING:** The appliance must not be supplied through an external switching device, such as a timer, or connected to a circuit that is regularly switched on and off by a utility.
20. A carpet must not obstruct the openings.
21. Exhaust air must not be discharged into a flue that is used for exhausting fumes from appliances burning gas or other fuels.
22. The appliance must not be installed behind a lockable door, a sliding door or a door with a hinge on the opposite side to that of the tumble dryer, in such a way that a full opening of the tumble dryer door is restricted.

## II. Usage Requirements

1. Garments should be thoroughly dehydrated before being placed in the dryer for drying. (Clothes that are wrung by hand may contain a amount of moisture, which can lead to leaking and increased drying time. This should be avoided.)
2. Remove all objects from pockets such as lighters and matches.
3. Fasten zippers, buttons, etc., and turn the clothes inside out before drying. (This can reduce noise from collision with the drum.)
4. Garments labeled "Do not wash with water" or "Dry clean only" should not be dried in the dryer.
5. Do not dry knitted fabrics, woolen clothes, or leather materials in the dryer, as plush and leather can be damaged, and woolen fabrics may shrink or deform.
6. It is best to dry clothes of the same or similar texture in one session.
7. Do not dry clothes that have the following care instructions: not suitable for tumble drying, hang drying, drip drying, flat drying, or air drying.

8. During normal operation, do not cover the surface of the machine with any textiles. The surface temperature of the machine may be slightly higher than body temperature during operation, which is a normal phenomenon.
9. Do not dry unwashed items in the tumble dryer.
10. Items that have been soiled with substances such as cooking oil, acetone, alcohol, petrol, kerosene, spot removers, turpentine, waxes and wax removers should be washed in hot water with an extra amount of detergent before being dried in the tumble dryer.
11. Items such as foam rubber (latex foam), shower caps, waterproof textiles, rubber backed articles and clothes or pillows fitted with foam rubber pads should not be dried in the tumble dryer.
12. Fabric softeners, or similar products, should be used as specified by the fabric softener instructions.

## Installation

The dryer should be placed on a level and sturdy floor, table, or dedicated stand. When installing the dryer, it should be kept 10-15 cm away from the rear wall. If used in a confined space, a ventilation fan can be installed or a vent pipe can be attached to the exhaust outlet to expel the moist hot air to the outdoors.

### 1. Vent Pipe Connector Installation

Adjust the direction of the exhaust outlet connector as needed and secure it with a screw.

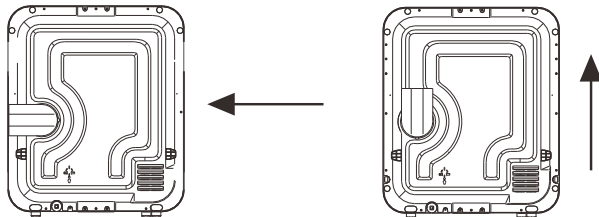

### 2. Install the clothes dryer horizontally

This dryer must not be placed upside down. When the dryer is installed on a level floor or table, make sure the surface is sturdy, secure, and not tilted to keep the dryer level.

### 3. Optional Installation Methods

#### 3.1 Dryer Bracket Installation

When using the dryer with a stand, it must be ensured that the stand is sturdy and reliable. When the stand is installed on the ground, it must be stable and secure, with a strong connection between the stand and the wall to ensure the stability of the stand. There should be at least 13 cm of distance between the stand and the wall (the stand is an optional accessory).

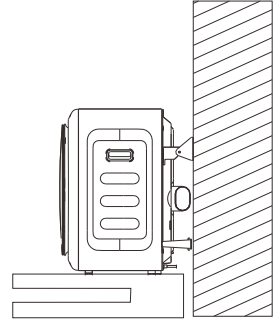

#### 3.2 Wall-Mounted Dryer Installation

Determine the wall mounting position for the dryer, taking care to ensure that the space between the top of the dryer and the ceiling is recommended to be greater than 100mm. If the installation location is above a washing machine, leave enough space to open the washing machine's lid.

- Secure the hooks to the wall using expansion bolts(M6).
- Use 4 cross-head flat countersunk self-tapping screws (4x10,provided) to fix the cabinet hooks to the cabinet.
- Hang the dryer safely on the hooks.

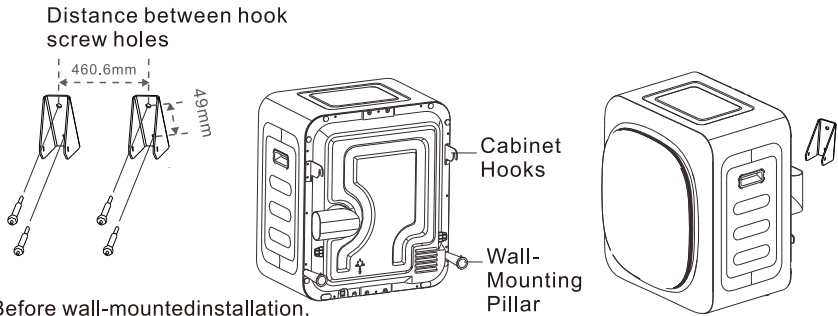

Note: Before wall-mounted installation, please measure the distance between the hook screw holes and then proceed with the installation.

## Daily Maintenance

To ensure the normal operation of the dryer, it is necessary to clean the exhaust and intake air filters in a timely manner and also to clean the body of the dryer regularly. Before cleaning, please unplug the power plug from the socket!

### 1. Cleaning the Exhaust Air Filter (Clean after each use)

A. Removing the Filter: Insert your hand into the drum and reach for the four holes next to the centre of the exhaust air mask, then pull the filter outwards to remove it.

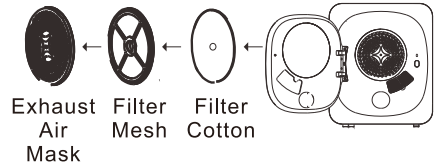

B. Cleaning Lint: Dismantle the exhaust air mask, filter cotton, and filter mesh separately. Use a soft-bristle brush or a vacuum cleaner to remove lint from the filter mesh and filter cotton, taking care not to damage the filter mesh



C. Installing the Filter: After cleaning assemble the filter in the order of the exhaust air mask, filter mesh, and filter cotton. Place the filter inside the drum, align the central concave part of the exhaust air mask with the central convex part of the drum to ensure it is properly installed

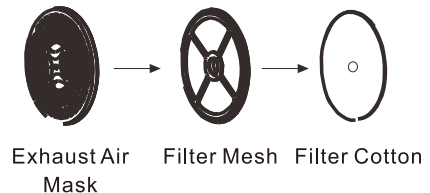

### 2. Intake Air Filter (Clean every ten uses)

- 1) Gently push the outer side of the middle part of the intake air filter cover upwards and pull it outward to remove it.
- 2) Use a soft-bristle brush or a vacuum cleaner to clean any dust or debris adhered to it.
- 3) After cleaning, replace the filter cover back on the machine

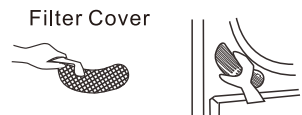

### 3. Machine Cleaning

- Clean the interior of the drum or the exterior of the dryer with a damp, soft cloth. If the dirt is difficult to remove, a small amount of kitchen cleaner can be used to wipe, then wipe clean with a dry cloth.
- **Note: Do not use thinners, gasoline, or alcohol to clean the machine.**



## User Guide

### Control Panel Instructions

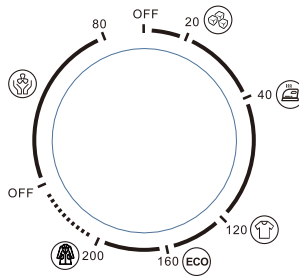

### Drying Programs Selection

- Cool Down    Anti-Wrinkle/Easy Iron    Standard Garments    Bulky clothing    Gentle Cold Air

**Gentle Cold Air:** This function operates with cool air, mainly to remove odors, hair, dust, and other particles from clothing

**Off:** When the knob pointer is set to "Off", the dryer will disconnect from the power source. Once the pointer is turned to the desired drying program, the dryer will start operating.

**Cool Down:** This function is the last 20 minutes of the drying cycle. It uses cool air instead of the previous hot air to cool the just-dried clothing, making it easier for the user to remove the clothes

**Off:** When the knob pointer is set to "Off" the dryer will disconnect from the power source. Once the pointer is turned to the desired drying program, the dryer will start operating

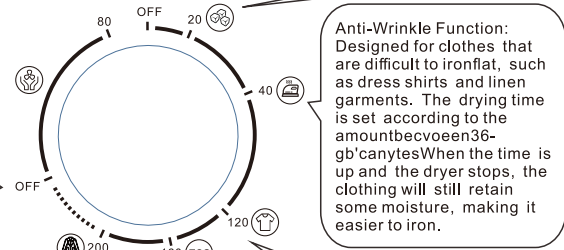

**Anti-Wrinkle Function:** Designed for clothes that are difficult to iron flat, such as dress shirts and linen garments. The drying time is set according to the amount between 36-60 minutes. When the time is up and the dryer stops, the clothing will still retain some moisture, making it easier to iron.

**Bulky clothing:** Designed for drying larger size garments or an excessive amount of clothing (more than half of the dryer's rated capacity). The typical drying time is set to exceed 120 minutes

**Energy Efficiency Label and the Time in ECO Mode**

**Standard Garments:** This function dries and cools clothing and is typically used for items that are not easily wrinkled (depending on the material of the clothing). The drying time is generally set between 60-120 minutes

## Common Troubleshooting

If the dryer malfunctions, please disconnect the power cord from the power source before checking. In the following cases, sometimes it is not a malfunction. Before repairing, please reconfirm. If it is a malfunction, please contact our after-sales service department by dialing our nationwide customer service hotline. Do not attempt to repair it yourself.

Abnormal Phenomenon	Abnormal Cause	Solutions
<b>Dryer Not Starting</b>	<ul style="list-style-type: none"> <li>• Check if there is a power outage or a circuit breaker trip.</li> <li>• Ensure that the power connection is secure and tight.</li> <li>• Check if the drying load exceeds the dryer's capacity.</li> <li>• Verify that the temperature controller is not disconnected</li> </ul>	<ul style="list-style-type: none"> <li>• Resume use after power restoration.</li> <li>• Check the power connection to ensure it is securely fastened.</li> <li>• Clothes must be properly dehydrated before loading, and the drying weight (weight of wet clothes) should not exceed 5.0kg.</li> <li>• Have a maintenance technician replace the temperature controller.</li> </ul>
<b>Dryer Externally Heating Up or Smelling Hot</b>	<ul style="list-style-type: none"> <li>• The lint filter's mesh is clogged with fluff.</li> <li>• The exhaust outlet or vent duct is blocked.</li> </ul>	<ul style="list-style-type: none"> <li>• Clean the lint filter of any lint before and after each use. Clear any blockages.</li> </ul>
<b>The clothes are difficult to dry</b>	<ul style="list-style-type: none"> <li>• The clothes inside the machine are too full</li> <li>• The filter is blocked, affecting airflow in and out</li> <li>• The clothes are too full, causing tangling</li> <li>• The machine is installed in a narrow, poorly ventilated location.</li> </ul>	<ul style="list-style-type: none"> <li>• Dry clothes in multiple batches.</li> <li>• Regularly clean the inlet and outlet air filters.</li> <li>• Shake out clothes and dry them again.</li> <li>• Rearrange the machine.</li> </ul>
<b>Excessive wrinkles on clothing</b>	<ul style="list-style-type: none"> <li>• The clothes inside the machine are too full</li> <li>• The clothes were not removed promptly after the cycle ended</li> <li>• The clothes were not properly sorted</li> <li>• The temperature was set too high.</li> </ul>	<ul style="list-style-type: none"> <li>• Do not overfill the dryer with clothes.</li> <li>• Remove clothes immediately after the cycle ends.</li> <li>• Sort clothes before drying.</li> <li>• Follow the care instructions on the clothing labels.</li> </ul>
<b>Clothing shrinkage</b>	<ul style="list-style-type: none"> <li>• Excessive Drying</li> </ul>	<ul style="list-style-type: none"> <li>• Follow the care label instructions on the clothing. If this garment is prone to shrinking, check it frequently during drying. Remove the clothing while it is still slightly damp to avoid over-drying, and then hang or lay the clothing flat to allow it to dry completely.</li> </ul>
<b>Clothing Has Lint Ball</b>	<ul style="list-style-type: none"> <li>• Lint balls formed from synthetic fibers and wrinkle-free fibers are normal, as they are caused by normal friction.</li> </ul>	<ul style="list-style-type: none"> <li>• Use fabric softener to soften fibers. When ironing clothes, spray starch on the collar and cuffs. Alternatively, turn the garment inside out to reduce friction.</li> </ul>
<b>The machine exhibits a failure to start after prolonged operation.</b>	<ul style="list-style-type: none"> <li>• The drum inside the machine experiences an overheating protection shutdown after prolonged operation.</li> </ul>	<ul style="list-style-type: none"> <li>• The machine will automatically reset and resume normal operation after about 30 minutes of automatic protection.</li> </ul>

## Product Specifications

Specifications Model	Exterior size	Product weight	Rated drying capacity	Rated input power	Rated voltage /frequency
<b>B61-012V90</b>	480×400×560mm	14.5kg	4.0kg	800W	220-240V~50-60Hz
Off mode power			$P_o$	[N/A]	W
Standby mode power			$P_{so}$	[N/A]	W
Power management function			[N/A]		
Time to enter automatically off mode			$T_o$	[N/A]	W
Time to enter automatically standby mode			$T_{so}$	[N/A]	W

The equipment does not have an off mode, a standby mode or other equivalent state in terms of energy efficiency requirements.

## Packaging List

Model	Whole machine	Manual	Air outlet tube
B61-012V90	1 unit	1 piece	1 piece

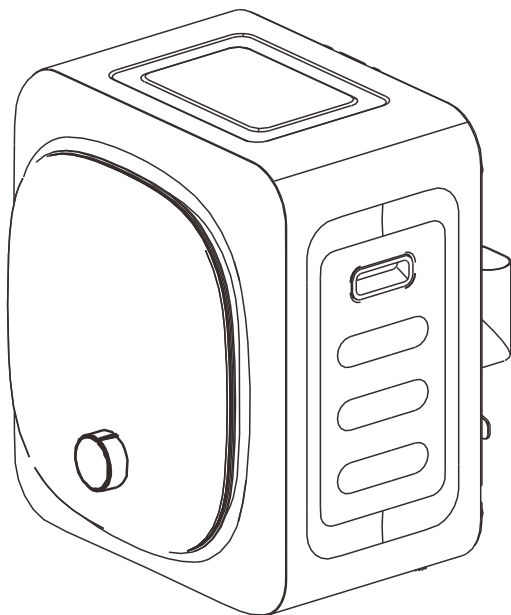

## Sèche-linge à tambour

### Normes d'exécution

IEC 60335-1:2010+A1:2013+A2:2016

IEC 60335-2-11:2019



- Veuillez lire attentivement ce manuel avant de l'utiliser
- Notre société se réserve le droit d'interprétation finale du manuel d'instructions.
- Veuillez vous référer à l'apparence du produit réel

# Table des matières

---

<b>Caractéristiques du produit</b> .....	13
<b>Nom de la pièce</b> .....	13
<b>Précautions avant utilisation (très importantes)</b> .....	14
Sécurité électrique .....	14
Exigences en matière d'utilisation .....	15
<b>Installation</b> .....	16
1.Installation du connecteur de tuyau d'évent.....	17
2. Installation du sèche-linge à l'horizontale .....	17
3.Méthodes d'installation facultatives .....	17
<b>Entretien quotidien</b> .....	18
1. Nettoyage du filtre à air d'échappement .....	18
2. Filtre à air d'admission .....	19
3. Nettoyage de la machine .....	19
<b>Guide de l'utilisateur</b> .....	20
<b>Dépannage courant</b> .....	20
<b>Spécifications du produit</b> .....	22
<b>Liste des emballages</b> .....	22
<b>Spécification</b> .....	Couverture arrière

## Caractéristiques du produit

Cette série de sèche-linges à tambour dispose d'une fonction de contrôle automatique de la température, qui permet d'améliorer considérablement l'efficacité du séchage tout en renforçant le moelleux et la douceur des vêtements, en leur conservant un aspect frais et brillant et en leur prodiguant des soins tout en douceur.

1. Facile à utiliser, accès en un clic, pratique
2. Facile à utiliser, détection automatique, gain de temps
3. Facile à installer avec diverses options, satisfaisant
4. Sélections de programmes multiples, facilement compréhensibles, satisfaisant

## Nom de la pièce

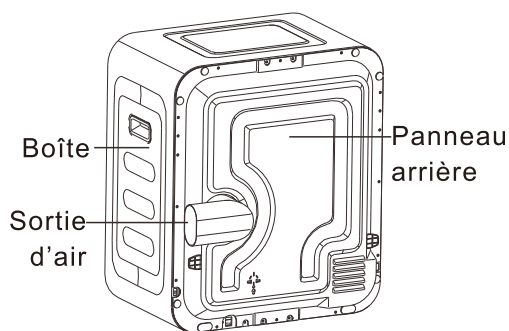
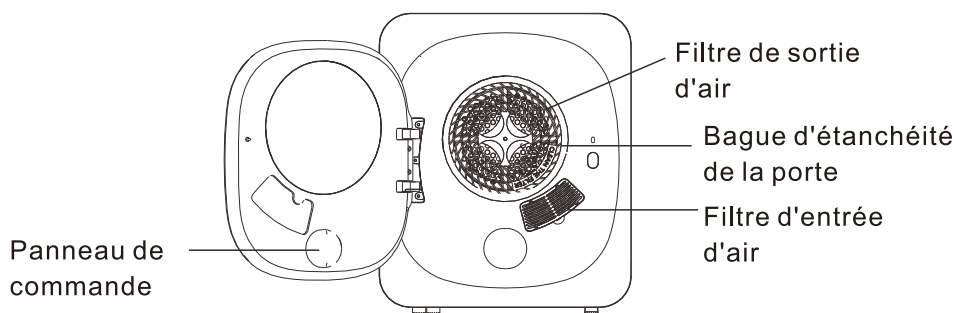

## Précautions avant utilisation (très importantes)

### I. Sécurité électrique (conseils de sécurité électrique)



1. Lire les instructions.
2. Veuillez insérer la fiche du cordon d'alimentation dans une prise dédiée avec une alimentation monophasée à trois fils 220V AC et un courant de 10A ou plus. La borne de mise à la terre de la prise doit être mise à la terre de manière fiable, il est recommandé d'utiliser un dispositif à courant résiduel (RCD) pour plus de sécurité.
3. Pendant le fonctionnement du sèche-linge, ne placez pas de substances inflammables ou volatiles (telles que l'essence, l'alcool) à proximité du sèche-linge afin d'éviter tout risque d'incendie.
4. N'installez jamais le sèche-linge dans un endroit humide ou potentiellement humide telles que les salles de bains afin d'éviter les chocs électriques ou les accidents de fuite.
5. Lorsque le sèche-linge est utilisé normalement, la fiche du cordon d'alimentation doit être facilement accessible pour l'insertion et le retrait. En cas de panne de courant, de déplacement, de non-utilisation ou de nettoyage, débranchez toujours le cordon d'alimentation. N'utilisez pas de mains mouillées pour insérer ou retirer la fiche.
6. Il est strictement interdit d'utiliser le sèche-linge sur de la mousse d'emballage. Cela peut entraîner un incendie en raison d'un sèche-linge mauvaise dissipation de la chaleur ou d'autres facteurs externes.
7. Lorsque l'intérieur du tambour ou l'extérieur du sèche-linge est sale, nettoyez-le avec un chiffon doux et humide. Ne rincez pas directement à l'eau et n'utilisez pas d'huiles volatiles (telles que l'alcool, l'essence) pour le nettoyage.
8. Cet appareil peut être utilisé par des enfants à partir de 8 ans et plus et par des personnes ayant des capacités physiques, sensorielles ou mentales réduites ou un manque d'expérience et de connaissances à condition qu'elles aient reçu une supervision ou des instructions concernant l'utilisation de l'appareil en toute sécurité et qu'elles comprennent les dangers encourus.
9. Les enfants ne doivent pas jouer avec l'appareil.
10. Le nettoyage et l'entretien par l'utilisateur ne doivent pas être effectués par des enfants sans surveillance.

11. Les enfants de moins de 3 ans doivent être éloignés à moins d'être surveillés en permanence.
12. Si le câble d'alimentation est endommagé, il doit être remplacé par le fabricant, son service après vente ou des personnes de qualification similaire afin d'éviter un danger.
13. Le sèche-linge à tambour ne doit pas être utilisé si des produits chimiques ont été utilisés pour le nettoyage.
14. Le filtre à air doit être nettoyé fréquemment.
15. L'accumulation de peluche autour du sèche-linge à tambour doit être évitée.
16. Une ventilation appropriée doit être fournie afin d'éviter un refoulement, à l'intérieur de la pièce, de gaz provenant d'appareils brûlant d'autres combustibles, y compris les feux ouverts.
17. Remplir les générateurs de vapeur uniquement avec les liquides spécifiés par le fabricant.
18. **ATTENTION:** Ne jamais arrêter un sèche-linge à tambour avant la fin du cycle de séchage, à moins que tous les articles ne soient retirés rapidement et étalés, de telle sorte que la chaleur soit dissipée.
19. **ATTENTION:** L'appareil ne doit pas être alimenté par l'intermédiaire d'un interrupteur externe, comme une minuterie, ou être connecté à un circuit qui est régulièrement mis sous tension et hors tension par un fournisseur d'électricité.
20. Les ouvertures ne doivent pas être obstruées par un tapis.
21. L'air rejeté ne doit pas être évacué dans une évacuation utilisée pour les fumées rejetées provenant des appareils brûlant du gaz ou d'autres combustibles.
22. L'appareil ne doit pas être installé derrière une porte à verrouillage, une porte coulissante ou une porte ayant une charnière du côté opposé à celle du sèche-linge, empêchant ainsi l'ouverture totale du sèche-linge à tambour.

## II. Exigences en matière d'utilisation

1. Les vêtements doivent être soigneusement déshydratés avant d'être placés dans le sèche-linge pour le séchage. (Les vêtements essorés à la main peuvent contenir une grande quantité d'humidité, ce qui peut entraîner des fuites et un temps de séchage accru. Cela doit être évité.)
2. Retirer des poches tous les objets tels que briquets et allumettes.
3. Fermez les fermetures éclair, les boutons, etc. et retournez les vêtements avant de les sécher. (Cela peut réduire le bruit dû à la collision avec le tambour.)

4. Les vêtements étiquetés « Ne pas laver à l'eau » ou « Nettoyage à sec uniquement » ne doivent pas être séchés dans le sèche-linge.
5. Ne pas sécher les tissus tricotés, les vêtements en laine ou les matériaux en cuir dans le sèche-linge, car la peluche et le cuir peuvent être endommagés et les tissus en laine peuvent rétrécir ou se déformer.
6. Il est préférable de sécher des vêtements de texture identique ou similaire en une seule fois.
7. Ne séchez pas les vêtements qui ont les instructions d'entretien suivantes : ne convient pas au sèche-linge, au séchage à l'air libre, au séchage par égouttement, au séchage à plat ou au séchage à l'air.
8. Pendant le fonctionnement normal, ne couvrez pas la surface de la machine avec des textiles. La température de surface de la machine peut être légèrement supérieure à la température corporelle pendant le fonctionnement, ce qui est un phénomène normal.
9. Ne pas sécher dans le sèche-linge à tambour des articles non lavés.
10. Il convient que les articles qui ont été salis avec des substances telles que l'huile de cuisson, l'acétone, l'alcool, l'essence, le kérosène, les détachants, la térébenthine, la cire et les substances pour retirer la cire soient lavés dans de l'eau chaude avec une quantité supplémentaire de détergent avant d'être séchés dans le sèche-linge à tambour.
11. Il convient que les articles comme le caoutchouc mousse (mousse de latex), les bonnets de douche, les textiles étanches, les articles doublés de caoutchouc et les vêtements ou les oreillers comprenant des parties en caoutchouc mousse ne soient pas séchés dans le sèche-linge à tambour.
12. Il convient d'utiliser les produits assouplissants, ou produits similaires, conformément aux instructions relatives aux produits assouplissants.

## Installation

Le sèche-linge doit être placé sur un sol plat et solide, une table ou un support dédié. Lors de l'installation du sèche-linge, il doit être maintenu à 10 à 15 cm de la paroi arrière. Si le sèche-linge est utilisé dans un espace confiné, un ventilateur peut être installé ou un tuyau d'aération peut être fixé à la sortie d'échappement pour expulser l'air chaud humide vers l'extérieur.

## 1. Installation du connecteur de tuyau d'évent

Ajustez le sens du connecteur de sortie d'échappement selon vos besoins et fixez-le à l'aide d'une vis.

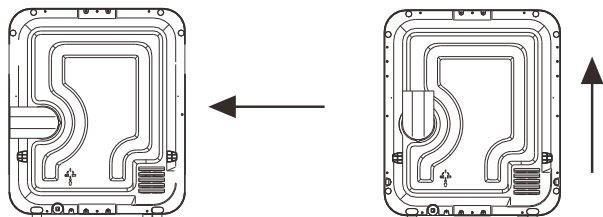

## 2. Installation du sèche-linge à l'horizontale

Ce sèche-linge ne doit pas être placé à l'envers. Lorsque le sèche-linge est installé sur un sol ou une table de niveau, assurez-vous que la surface est solide, sécurisée et non inclinée pour maintenir le sèche-linge à niveau.

## 3. Méthodes d'installation facultatives

### 3.1 Installation du support de sèche-linge

Lors de l'utilisation du sèche-linge avec un support, il faut s'assurer que le support est robuste et fiable. Lorsque le support est installé au sol, il doit être stable et sécurisé, avec une connexion solide entre le support et le mur pour assurer la stabilité du stand. Il doit y avoir au moins 13 cm de distance entre le support et le mur (Le support est un accessoire facultatif).

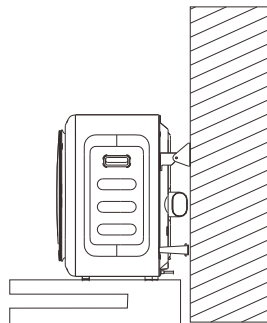

### 3.2 Installation du sèche-linge murale

Déterminez la position de montage mural du sèche-linge, en veillant à ce que l'espace entre la surface du sèche-linge et le plafond soit supérieur à 100 mm. Si l'emplacement d'installation est au-dessus d'une machine à laver, laissez suffisamment d'espace pour ouvrir le couvercle de la machine à laver.

- Fixez les crochets au mur à l'aide de boulons d'expansion (M6).
- Utilisez 4 vis autotaraudeuses plates fraisées à tête cruciforme (4x10, fournies) pour fixer les crochets de l'armoire à l'armoire.
- Accrochez le sèche-linge en toute sécurité aux crochets.

Suspendez le sèche-linge en toute sécurité sur les crochets.

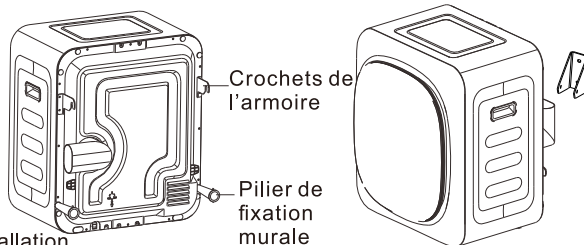
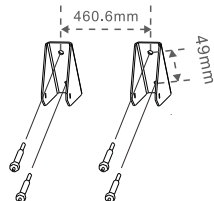

Note : Avant de procéder à l'installation murale, mesurez la distance entre les trous de vis du crochet, puis procédez à l'installation.

## Entretien quotidien

Pour assurer le fonctionnement normal du sèche-linge, il est nécessaire de nettoyer les filtres d'évacuation et d'admission d'air en temps opportun et également de nettoyer régulièrement le corps du sèche-linge. Avant le nettoyage, veuillez débrancher la fiche d'alimentation de la prise !

### 1. Nettoyage du filtre à air d'échappement (nettoyer après chaque utilisation)

A. Retrait du filtre : Insérez votre main dans le tambour et atteignez les quatre trous situés à côté du centre du masque d'évacuation d'air, puis tirez le filtre vers l'extérieur pour le retirer.

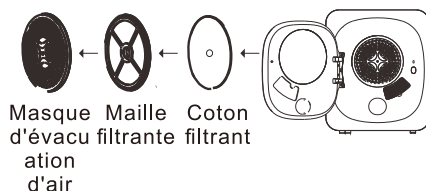

B. Nettoyage des peluches : Démontez le masque d'évacuation d'air, le coton filtrant et la maille filtrante séparément. Utilisez une brosse à poils doux ou un aspirateur pour retirer les peluches du filtre et du coton, en veillant à ne pas endommager le filtre.

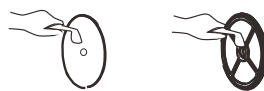

C. Installation du filtre : Après le nettoyage, assemblez le filtre dans l'ordre suivant : masque d'évacuation d'air, maille filtrante et coton filtrant. Placez le filtre à l'intérieur du tambour, alignez la partie centrale concave du masque d'évacuation d'air avec la partie centrale convexe du tambour pour vous assurer qu'il est correctement installé.

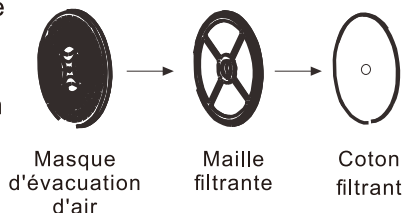

## 2. Filtre à air d'admission (nettoyer toutes les dix utilisations)

- 1) Poussez doucement le côté extérieur de la partie centrale du couvercle du filtre à air d'admission vers le haut et tirez-le vers l'extérieur pour le retirer.
- 2) Utilisez une brosse à poils doux ou un aspirateur pour nettoyer la poussière ou les débris qui y sont collés. Couvercle du filtre
- 3) Après le nettoyage, remplacez le couvercle du filtre sur la machine.

Couvercle du filtre



## 3. Nettoyage de la machine

- Nettoyez l'intérieur du tambour ou l'extérieur du sèche-linge avec un chiffon doux et humide. Si la saleté est difficile à enlever, une petite quantité de nettoyant de cuisine peut être utilisée pour essuyer, puis essuyer avec un chiffon sec.



- **Note : N'utilisez pas de diluants, d'essence, ou de l'alcool pour nettoyer l'appareil.**

## Guide de l'utilisateur

### Instructions pour le panneau de commande

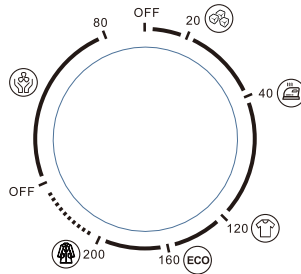

### Sélection des programmes de séchage

Refroidissement

Anti-froissement / Repassage facile

Vêtements standards

Vêtements volumineux

Air froid doux

**Air froid doux :**  
Cette fonction fonctionne avec de l'air froid, principalement pour éliminer les odeurs, les cheveux, la poussière et d'autres particules des vêtements.

**Arrêt :** Lorsque le pointeur du bouton est réglé sur « Arrêt », le sèche-linge se déconnecte de la source d'alimentation. Une fois que le pointeur est placé sur le programme de séchage souhaité, le sèche-linge commence à fonctionner.

**Refroidissement :**  
Cette fonction correspond aux 20 dernières minutes du cycle de séchage. Elle utilise de l'air froid au lieu de l'air chaud précédent pour refroidir les vêtements qui viennent d'être séchés, ce qui permet à l'utilisateur de les retirer plus facilement.

**Arrêt :** Lorsque le pointeur du bouton est placé sur « Arrêt », le sèche-linge se déconnecte de la source d'alimentation. Une fois que le pointeur est placé sur le programme de séchage souhaité, le sèche-linge se met en marche.

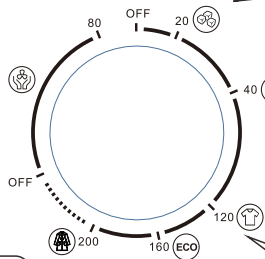

**Fonction anti-froissement :**  
Conçu pour les vêtements difficiles à repasser à plat, tels que les chemises habillées et les vêtements en lin. Le temps de séchage est réglé en fonction de la quantité de vêtements, généralement entre 30 et 60 minutes. Lorsque le temps est écoulé et que le sèche-linge s'arrête, le vêtement conserve une certaine humidité, ce qui facilite le repassage.

**Vêtements volumineux :** Conçu pour le séchage de vêtements de grande taille ou d'une quantité excessive de vêtements (plus de la moitié de la capacité nominale du sèche-linge), le temps de séchage typique est réglé pour dépasser 120 minutes.

Label d'efficacité énergétique et le temps en mode ECO

**Vêtements standard :** Cette fonction permet de sécher et de refroidir les vêtements et est généralement utilisée pour les articles qui ne se froissent pas facilement (en fonction de la matière du vêtement). Le temps de séchage est généralement compris entre 60 et 120 minutes.

### Dépannage courant

En cas de dysfonctionnement du sèche-linge, veuillez débrancher le cordon d'alimentation de la source de courant avant de procéder à la vérification. S'il s'agit d'un dysfonctionnement, veuillez contacter notre service après-vente en composant le numéro d'urgence de notre service clientèle national. N'essayez pas de le réparer vous-même.

Phénomène anormal	Cause anormale	Solutions
<b>Le sèche-linge ne démarre pas</b>	<ul style="list-style-type: none"> <li>• Vérifiez s'il y a une panne d'alimentation ou un déclenchement de disjoncteur.</li> <li>• Assurez-vous que la connexion électrique est sécurisée et serrée.</li> <li>• Vérifiez si la charge de séchage dépasse la capacité du sèche-linge.</li> <li>• Vérifiez que le régulateur de température n'est pas déconnecté.</li> </ul>	<ul style="list-style-type: none"> <li>• Reprenez l'utilisation après le rétablissement du courant.</li> <li>• Vérifiez la connexion électrique pour vous assurer qu'elle est bien fixée.</li> <li>• Les vêtements doivent être correctement déshydratés avant le chargement et le poids de séchage (poids des vêtements) ne doit pas dépasser 5,0 kg. <ul style="list-style-type: none"> <li>• Demandez à un technicien de maintenance de remplacer le régulateur de température.</li> </ul> </li> </ul>
<b>Le sèche-linge chauffe extérieurement ou sent le chaud</b>	<ul style="list-style-type: none"> <li>• La maille du filtre à charpie est obstruée par des peluches.</li> <li>• La sortie d'échappement ou le conduit d'aération est bloqué.</li> </ul>	<ul style="list-style-type: none"> <li>• Nettoyez le filtre à charpie de toute peluche avant et après chaque utilisation. Dégagez les éventuelles obstructions.</li> </ul>
<b>Les vêtements sont difficiles à sécher</b>	<ul style="list-style-type: none"> <li>• Les vêtements à l'intérieur de la machine sont trop pleins</li> <li>• Le filtre est bloqué, affectant le flux d'air entrant et sortant</li> <li>• Les vêtements sont trop pleins, ce qui entraîne un enchevêtrement</li> <li>• La machine est installée dans un endroit étroit et mal ventilé.</li> </ul>	<ul style="list-style-type: none"> <li>• Séchez les vêtements en plusieurs lots.</li> <li>• Nettoyez régulièrement les filtres à air d'entrée et de sortie.</li> <li>• Secouez les vêtements et séchez-les à nouveau.</li> <li>• Réorganisez la machine.</li> </ul>
<b>Plis excessifs sur les vêtements</b>	<ul style="list-style-type: none"> <li>• Les vêtements à l'intérieur de la machine sont trop pleins</li> <li>• Les vêtements n'ont pas été retirés rapidement après la fin du cycle</li> <li>• Les vêtements n'étaient pas correctement triés</li> <li>• La température était trop élevée.</li> </ul>	<ul style="list-style-type: none"> <li>• Ne remplissez pas trop le sèche-linge de vêtements.</li> <li>• Retirez les vêtements immédiatement après la fin du cycle.</li> <li>• Triez les vêtements avant de les sécher.</li> <li>• Suivez les instructions d'entretien sur les étiquettes des vêtements.</li> </ul>
<b>Rétrécissement des vêtements</b>	<ul style="list-style-type: none"> <li>• Séchage excessif</li> </ul>	<ul style="list-style-type: none"> <li>• Suivez les instructions de l'étiquette d'entretien sur les vêtements. Si ce vêtement est sujet à rétrécissement, vérifiez-le fréquemment pendant le séchage. Retirez les vêtements pendant qu'ils sont encore légèrement humides pour éviter de trop sécher, puis suspendez ou posez les vêtements à plat pour leur permettre de sécher complètement.</li> </ul>
<b>Les vêtements ont une boule de peluches</b>	<ul style="list-style-type: none"> <li>• Les boules de peluches formées de fibres synthétiques et de fibres infroissables sont normales, car elles sont causées par une friction normale.</li> </ul>	<ul style="list-style-type: none"> <li>• Utilisez un assouplissant pour adoucir les fibres. Lorsque vous repassez des vêtements, vaporisez de l'amidon sur le col et les poignets. Vous pouvez également retourner le vêtement pour réduire les frotements.</li> </ul>
<b>La machine présente un échec de démarrage après un fonctionnement prolongé.</b>	<ul style="list-style-type: none"> <li>• Le tambour à l'intérieur de la machine subit un arrêt de protection contre la surchauffe après un fonctionnement prolongé.</li> </ul>	<ul style="list-style-type: none"> <li>• La machine se réinitialisera automatiquement et reprendra son fonctionnement normal après environ 30 minutes de protection automatique.</li> </ul>

## Spécifications du produit

Spécifications Modèle	Taille extérieure	Poids du produit	Capacité de séchage nominale	Puissance d'entrée nominale	Tension/fréque nce nominale
<b>B61- 012V90</b>	480×400× 560mm	14.5kg	4.0kg	800W	220-240V~ 50-60Hz
Puissance en mode arrêt			P <sub>o</sub>	[N/A]	W
Puissance en mode veille			P <sub>so</sub>	[N/A]	W
Gestion de consommation énergétique			[N/A]		
Temps pour entrer automatiquement en mode arrêt			T <sub>o</sub>	[N/A]	W
Temps pour entrer automatiquement en mode veille			T <sub>so</sub>	[N/A]	W

L'équipement n'est pas équipé d'un mode arrêt, d'un mode veille ou d'un autre état équivalent en ce qui concerne les exigences en matière d'efficacité énergétique.

## Liste des emballages

Modèle	Machine complète	Manuel	Tube de sortie d'air
B61-012V90	1 unité	1 pièce	1 pièce

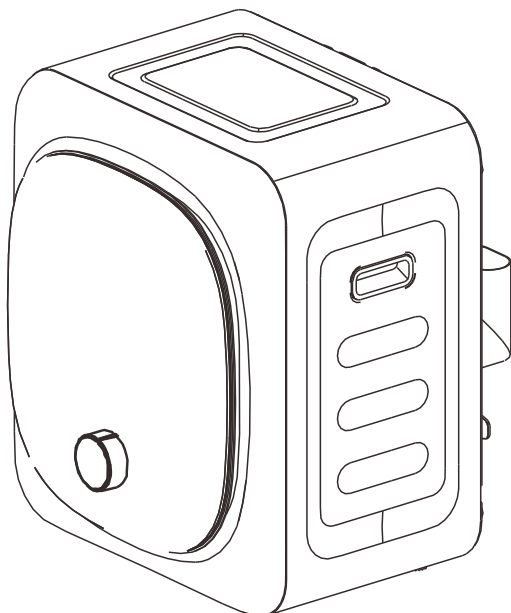
**SECADORA DE TAMBOR**

Normas de ejecución

IEC60335-1:2010+A1:2013+A2:2016

IEC60335-2-11:2019



- Lea atentamente este manual antes de utilizar el aparato
- Nuestra empresa se reserva el derecho de interpretación final del manual de instrucciones
- Consulte la apariencia del producto real

# Catálogo

---

<b>Características del producto</b> .....	25
<b>Nombre de la pieza</b> .....	25
<b>Precauciones previas al uso (muy importantes)</b> .....	26
Seguridad eléctrica .....	26
Requisitos de uso .....	27
<b>Instalación</b> .....	28
1.Instalación del conector del tubo de ventilación ----	29
2. Instale la secadora de ropa horizontalmente .....	29
3. Métodos de instalación opcionales .....	29
<b>Mantenimiento diario</b> .....	30
1. Limpieza del filtro de aire de escape .....	30
2.Filtro de aire de admisión .....	31
3.Limpieza a máquina .....	31
<b>Guía del usuario</b> .....	32
<b>Solución de problemas comunes</b> .....	32
<b>Especificaciones del producto</b> .....	34
<b>Lista de envases</b> .....	34
<b>Especificación</b> .....	Contraportada

## Características del producto

Esta serie de secadoras de tambor dispone de una función de autocontrol de la temperatura, que mejora significativamente la eficacia del secado al tiempo que realza la esponjosidad y suavidad de la ropa, manteniendo un aspecto fresco y brillante y un cuidado suave de las prendas.

1. Fácil de usar, acceso con un solo clic, para mayor comodidad.
2. Fácil de usar, detección automática, ahorro de tiempo.
3. Fácil de instalar con varias opciones, satisfactorio.
4. Múltiples selecciones de programa, fácilmente comprensible, satisfactorio.

## Nombre de la pieza

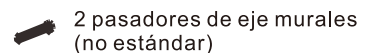
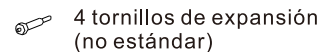
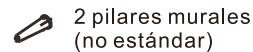
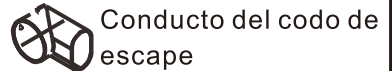
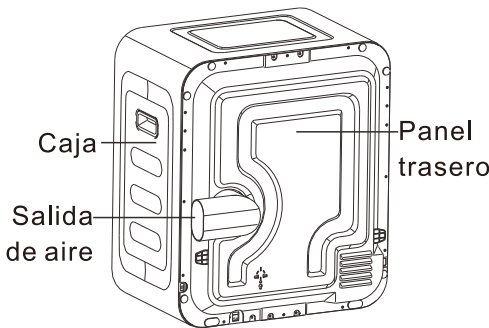
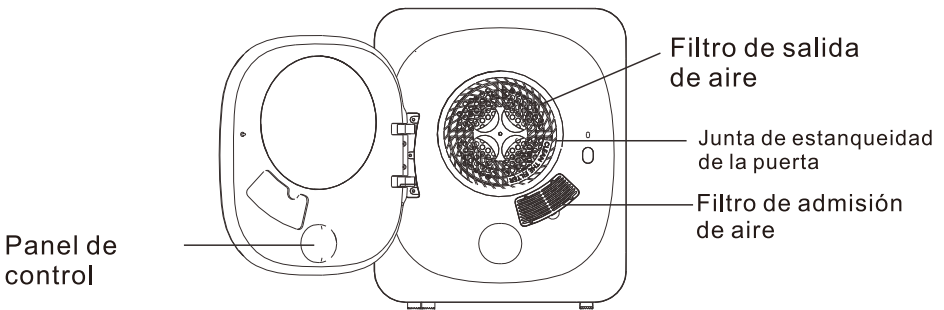

## Precauciones previas al uso (muy importantes)

### I. Seguridad eléctrica(Consejos de seguridad eléctrica)



1. Lea las instrucciones.
2. Inserte el enchufe del cable de alimentación en una toma de corriente específica con una fuente de alimentación monofásica de tres hilos de 220 V CA y una corriente de 10 A o superior. Se recomienda utilizar un dispositivo de corriente residual (RCD) para mayor seguridad.
3. Durante el funcionamiento de la secadora, no coloque sustancias inflamables o volátiles (como gasolina o alcohol) cerca de la secadora para evitar incendios.
4. Nunca instale la secadora en zonas húmedas o potencialmente húmedas como cuartos de baño para evitar descargas eléctricas o accidentes por fugas.
5. Cuando la secadora esté en uso normal, el enchufe del cable de alimentación debe ser fácilmente accesible para su inserción y extracción. En caso de apagón, movimiento, no utilización o limpieza, desenchufe siempre el cable de alimentación. No utilice las manos mojadas para insertar o retirar el enchufe.
6. Está terminantemente prohibido utilizar la secadora sobre la espuma de embalaje. Esto puede provocar un incendio debido a una mala disipación del calor o a otros factores externos.
7. Cuando el interior del tambor o el exterior de la secadora estén sucios, límpielos con un paño suave y húmedo. No enjuague con agua directamente y no utilice aceites volátiles (como alcohol, gasolina) para la limpieza.
8. Este aparato puede ser utilizado por niños mayores de 8 años y personas con capacidades físicas, sensoriales o mentales reducidas o con falta de experiencia y conocimientos, siempre que hayan recibido supervisión o instrucciones sobre el uso seguro del aparato y comprendan los riesgos que conlleva.
9. Los niños no deben jugar con el aparato.
10. La limpieza y el mantenimiento por parte del usuario no deben ser realizados por niños sin supervisión.
11. Los niños menores de 3 años deben mantenerse alejados, a menos que estén bajo supervisión continua.

12. Si el cable de alimentación está dañado, debe ser sustituido por el fabricante, su agente de servicio o personas igualmente cualificadas para evitar cualquier peligro.
13. La secadora no debe utilizarse si se han utilizado productos químicos industriales para su limpieza.
14. El filtro de pelusa debe limpiarse con frecuencia.
15. No se debe permitir que se acumule pelusa alrededor de la secadora.
16. Se debe proporcionar una ventilación adecuada para evitar el reflujo de gases a la habitación procedentes de aparatos que queman otros combustibles, incluidas las chimeneas.
17. Llene los generadores de vapor solo con los líquidos especificados por el fabricante.
18. **ADVERTENCIA:** Nunca detenga una secadora antes de que finalice el ciclo de secado, a menos que se retiren rápidamente todas las prendas y se extiendan para que se disipe el calor.
19. **ADVERTENCIA:** El aparato no debe alimentarse a través de un dispositivo de conmutación externo, como un temporizador, ni conectarse a un circuito que se encienda y apague regularmente por una empresa de servicios públicos.
20. No debe haber alfombras que obstruyan las aberturas.
21. El aire de salida no debe descargarse en un conducto que se utilice para evacuar los humos de aparatos que queman gas u otros combustibles.
22. El aparato no debe instalarse detrás de una puerta con cerradura, una puerta corredera o una puerta con bisagras en el lado opuesto al de la secadora, de manera que se restrinja la apertura completa de la puerta de la secadora.

## II. Requisitos de uso

1. Las prendas deben deshidratarse completamente antes de introducirlas en la secadora para su secado. (La ropa escurrida a mano puede contener una gran cantidad de humedad, lo que puede provocar fugas y aumentar el tiempo de secado. Esto debe evitarse).
2. Retire todos los objetos de los bolsillos, como mecheros y cerillas.
3. Abroche las cremalleras, botones, etc., y ponga la ropa del revés

antes de secarla. (Esto puede reducir el ruido producido por el choque con el tambor).

4. Las prendas con la etiqueta «No lavar con agua» o «Sólo limpieza en seco» no deben secarse en la secadora.
5. No seque tejidos de punto, prendas de lana o materiales de cuero en la secadora, ya que la felpa y el cuero pueden dañarse, y los tejidos de lana pueden encogerse o deformarse.
6. Es mejor secar ropa de la misma textura o similar en una sola sesión.
7. No seque ropa que tenga las siguientes instrucciones de cuidado: no apta para secadora, secado colgado, secado por goteo, secado plano o secado al aire.
8. Durante el funcionamiento normal, no cubra la superficie de la máquina con ningún tejido. La temperatura de la superficie de la máquina puede ser ligeramente superior a la temperatura corporal durante el funcionamiento, lo cual es un fenómeno normal.
9. No se deben secar en la secadora prendas sin lavar.
10. Las prendas que se hayan manchado con sustancias como aceite de cocina, acetona, alcohol, gasolina, queroseno, quitamanchas, trementina, ceras y quitaceras deben lavarse en agua caliente con una cantidad extra de detergente antes de secarlas en la secadora.
11. Las prendas como las de gomaespuma (espuma de látex), gorros de ducha, tejidos impermeables, artículos con base de goma y ropa o almohadas con relleno de gomaespuma no deben secarse en la secadora.
12. Los suavizantes para ropa o productos similares deben utilizarse según las instrucciones del suavizante.

## **Instalación**

La secadora debe colocarse sobre un suelo nivelado y resistente, una mesa o un soporte específico. Al instalar la secadora, debe mantenerse a una distancia de 10-15 cm de la pared posterior. Si se utiliza en un espacio reducido, se puede instalar un ventilador o conectar un tubo de ventilación a la salida de escape para expulsar el aire caliente húmedo al exterior.

## 1. Instalación del conector del tubo de ventilación

Ajuste la dirección del conector de salida de gases de escape según sea necesario y fíjelo con un tornillo.

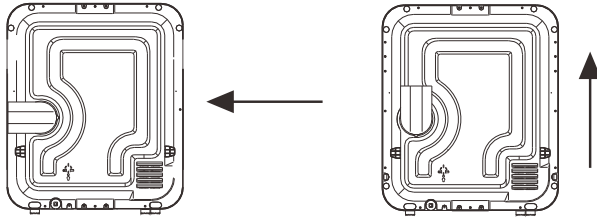

## 2. Instale la secadora de ropa horizontalmente

Esta secadora no debe colocarse boca abajo. Cuando la secadora se instale sobre un suelo nivelado o una mesa, asegúrese de que la superficie sea resistente, segura y no esté inclinada para mantener la secadora nivelada.

## 3. Métodos de instalación opcionales

### 3.1 Instalación del soporte de la secadora

Cuando utilice la secadora con un soporte, debe asegurarse de que éste sea resistente y fiable. Cuando el soporte se instala en el suelo, debe ser estable y seguro, con una fuerte conexión entre el soporte y la pared para garantizar la estabilidad del soporte. Debe haber al menos 13 cm de distancia entre el soporte y la pared (el soporte es un accesorio opcional).

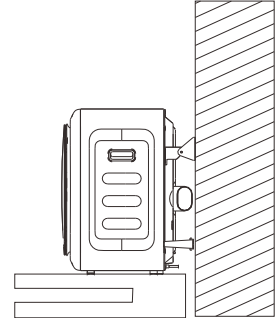

### 3.2 Instalación de la secadora en la pared

Determine la posición de montaje de la secadora en la pared, teniendo cuidado de que el espacio entre la parte superior de la secadora y el techo sea superior a 100 mm. Si el lugar de instalación está encima de una lavadora, deje espacio suficiente para abrir la tapa de la lavadora.

- Fije los ganchos a la pared con tornillos de expansión (M6).
- Utilice 4 tornillos autorroscantes planos de cabeza avellanada (4x10, suministrados) para fijar los ganchos al armario.
- Cuelgue la secadora de forma segura en los ganchos.

Distancia entre los orificios de los tornillos del gancho

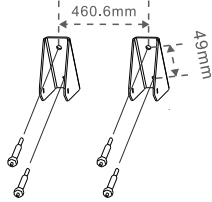

Nota: Antes de la instalación en la pared, mida la distancia entre los orificios de los tornillos del gancho y proceda a la instalación.

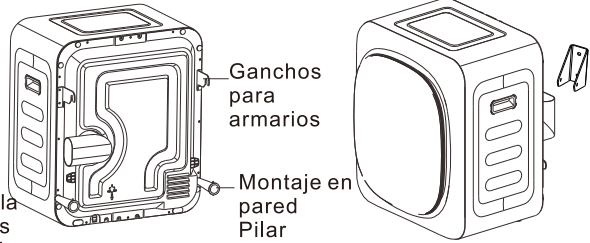

## Mantenimiento diario

Para garantizar el funcionamiento normal de la secadora, es necesario limpiar oportunamente los filtros de escape y de entrada de aire, así como limpiar regularmente el cuerpo de la secadora. Antes de proceder a la limpieza, ¡desenchufe el cable de alimentación de la toma de corriente!

### 1. Limpieza del filtro de aire de escape (Limpiar después de cada uso)

A. Extracción del filtro: Introduzca la mano en el tambor y busque los cuatro orificios situados junto al centro de la máscara de salida de aire; a continuación, tire del filtro hacia fuera para extraerlo.

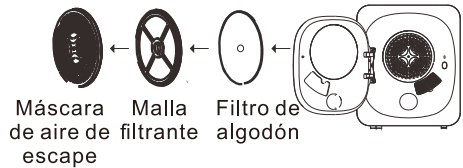

B. Limpieza de la pelusa: Desmonte la máscara de extracción de aire, el algodón filtrante y la malla filtrante por separado. Utilice un cepillo de cerdas suaves o un aspirador para eliminar la pelusa de la malla filtrante y del algodón filtrante, teniendo cuidado de no dañar la malla filtrante



C. Instalación del filtro: Después de la limpieza, monte el filtro siguiendo el orden de la máscara de aire de escape, la malla filtrante y el algodón filtrante. Coloque el filtro dentro del tambor, alinee la parte cóncava central de la máscara de aire de escape con la parte convexa central del tambor para asegurarse de que está correctamente instalado

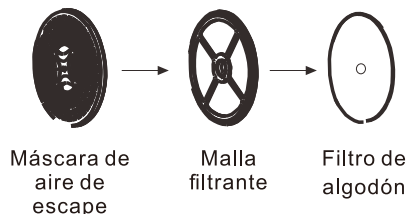

## 2. Filtro de aire de admisión (Limpiar cada diez usos)

- 1) Empuje suavemente el lado exterior de la parte central de la tapa del filtro de aire de admisión hacia arriba y empújela hacia fuera para extraerla.
- 2) Utilice un cepillo de cerdas suaves o una aspiradora para limpiar el polvo o los residuos adheridos.
- 3) Después de la limpieza, vuelva a colocar la tapa del filtro en la máquina.

Tapa del filtro



## 3. Limpieza a máquina

- Limpie el interior del tambor o el exterior de la secadora con un paño suave y húmedo. Si la suciedad es difícil de quitar, puede utilizar una pequeña cantidad de limpiador de cocina para eliminarla y, a continuación, pasar un paño seco.

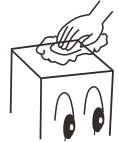

- **Nota: No utilice diluyentes, gasolina ni alcohol para limpiar el aparato.**

## Guía del usuario

### Instrucciones del panel de control

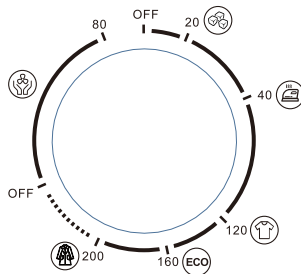

### Selección de programas de secado

Enfriamiento

Antiarrugas /Fácil Iron

Prendas estándar

Ropa voluminosa

Aire frío suave

**Aire frío suave:**  
Esta función funciona con aire frío, principalmente para eliminar olores, pelos, polvo y otras partículas de la ropa.

**Apagado:**  
Cuando el indicador de la perilla está en "Apagado", la secadora se desconectará de la fuente de energía. Una vez que el puntero se gire al programa de secado deseado, la secadora comenzará a funcionar.

**Enfriamiento:**  
Esta función se utiliza en los últimos 20 minutos del ciclo de secado. Utiliza aire frío en lugar del aire caliente anterior para enfriar la ropa recién secada, lo que facilita al usuario la extracción de la ropa.

**Apagado:** Cuando el mando está en la posición "Apagado", la secadora se desconecta de la red eléctrica. Una vez que el indicador se gire al programa de secado deseado, la secadora comenzará a funcionar.

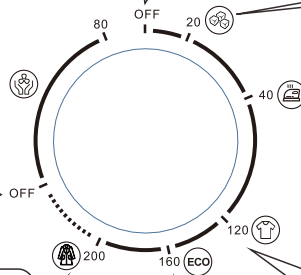

**Función antiarrugas:**  
Diseñada para prendas difíciles de planchar, como camisas de vestir y prendas de lino. El tiempo de secado se ajusta en función de la cantidad de ropa. Cuando se acaba el tiempo y la secadora se detiene, la ropa aún conservará algo de humedad, lo que facilita el planchado.

**Ropa voluminosa:**  
Diseñada para secar prendas de gran tamaño o una cantidad excesiva de ropa (más de la mitad de la capacidad nominal de la secadora). El tiempo de secado típico es superior a 120 minutos.

**Etiqueta de eficiencia energética y el tiempo en modo ECO**

**Prendas estándar:**  
Esta función seca y enfría la ropa y se utiliza normalmente para prendas que no se arrugan con facilidad (dependiendo del material de la prenda). El tiempo de secado suele estar entre 60 y 120 minutos.

### Solución de problemas comunes

Si la secadora funciona mal, desconecte el cable de alimentación de la fuente de alimentación antes de comprobarlo. En los siguientes casos, a veces no se trata de una avería. Si se trata de una avería, póngase en contacto con nuestro departamento de servicio postventa llamando a nuestra línea de atención al cliente nacional. No intente repararlo usted mismo.

Fenómeno anormal	Causa anormal	Soluciones
<b>La secadora no arranca</b>	<ul style="list-style-type: none"> <li>• Compruebe si se ha producido un corte de corriente o un disparo del disyuntor.</li> <li>• Asegúrese de que la conexión eléctrica es segura y está bien apretada.</li> <li>• Compruebe si la carga de secado supera la capacidad de la secadora.</li> <li>• Compruebe que el regulador de temperatura no esté desconectado.</li> </ul>	<ul style="list-style-type: none"> <li>• Reanude el uso una vez restablecido el suministro eléctrico.</li> <li>• Compruebe la conexión eléctrica para asegurarse de que está bien sujeta.</li> <li>• La ropa debe estar bien deshidratada antes de cargarla, y el peso de secado (peso de la ropa mojada) no debe superar los 5,0 kg.</li> <li>• Haga que un técnico de mantenimiento sustituya el controlador de temperatura.</li> </ul>
<b>La secadora se calienta por fuera o huele a caliente</b>	<ul style="list-style-type: none"> <li>• La malla del filtro de pelusa está obstruida con pelusa.</li> <li>• La salida de escape o el conducto de ventilación están obstruidos.</li> </ul>	<ul style="list-style-type: none"> <li>• Limpie el filtro de pelusas antes y después de cada uso. Elimine cualquier obstrucción.</li> </ul>
<b>La ropa es difícil de secar</b>	<ul style="list-style-type: none"> <li>• La ropa dentro de la máquina está demasiado llena</li> <li>• El filtro está obstruido, lo que afecta al flujo de aire de entrada y salida.</li> <li>• La ropa está demasiado llena, lo que provoca enredos</li> <li>• La máquina está instalada en un lugar estrecho y mal ventilado.</li> </ul>	<ul style="list-style-type: none"> <li>• Seque la ropa en varias tandas.</li> <li>• Limpie regularmente los filtros de aire de entrada y salida.</li> <li>• Sacuda la ropa y vuelva a secarla.</li> <li>• Reorganice la máquina.</li> </ul>
<b>Arrugas excesivas en la ropa</b>	<ul style="list-style-type: none"> <li>• La ropa dentro de la máquina está demasiado llena</li> <li>• La ropa no se ha retirado rápidamente al finalizar el ciclo</li> <li>• La ropa no se ha clasificado correctamente</li> <li>• La temperatura se ha ajustado demasiado alta.</li> </ul>	<ul style="list-style-type: none"> <li>• No llene demasiado la secadora con ropa.</li> <li>• Retire la ropa inmediatamente después de que finalice el ciclo.</li> <li>• Clasifique la ropa antes de secarla.</li> <li>• Siga las instrucciones de cuidado de las etiquetas de la ropa.</li> </ul>
<b>Encogimiento de la ropa</b>	<ul style="list-style-type: none"> <li>• Secado excesivo</li> </ul>	<ul style="list-style-type: none"> <li>• Siga las instrucciones de la etiqueta de cuidado de la prenda. Si esta prenda es propensa a encoger, contrólela con frecuencia durante el secado. Retire la prenda cuando aún esté ligeramente húmeda para evitar que se seque en exceso y, a continuación, cuélguela o colóquela en posición horizontal para que se seque completamente.</li> </ul>
<b>La ropa tiene bola de pelusa</b>	<ul style="list-style-type: none"> <li>• Las bolas de pelusa formadas por fibras sintéticas y fibras sin arrugas son normales, ya que están causadas por la fricción normal.</li> </ul>	<ul style="list-style-type: none"> <li>• Utiliza suavizante para ablandar las fibras. Al planchar la ropa, rocíe almidón en el cuello y los puños. También puede poner la prenda del revés para reducir la fricción.</li> </ul>
<b>La máquina no arranca tras un funcionamiento prolongado.</b>	<ul style="list-style-type: none"> <li>• El tambor del interior de la máquina experimenta una desconexión de protección por sobrecalentamiento tras un funcionamiento prolongado.</li> </ul>	<ul style="list-style-type: none"> <li>• La máquina se restablecerá automáticamente y reanudará su funcionamiento normal tras unos 30 minutos de protección automática.</li> </ul>

## Especificaciones del producto

Modelo	Tamaño exterior	Peso del producto	Capacidad nominal de secado	Potencia nominal de entrada	Tensión nominal /frecuencia
<b>B61-012V90</b>	480×400×560mm	14,5kg	4,0kg	800W	220-240V~ 50-60Hz
Consumo en modo apagado			$P_o$	[N/A]	W
Consumo en modo de espera			$P_{so}$	[N/A]	W
Función de gestión de energía			[N/A]		
Tiempo para entrar automáticamente en modo apagado			$T_o$	[N/A]	W
Tiempo para entrar automáticamente en modo de espera			$T_{so}$	[N/A]	W

El equipo no dispone de modo de apagado, modo de espera ni ningún otro estado equivalente en términos de requisitos de eficiencia energética.

## Lista de envases

Modelo	Máquina completa	Manual	Tubo de salida de aire
B61-012V90	1 unidad	1 pieza	1 pieza

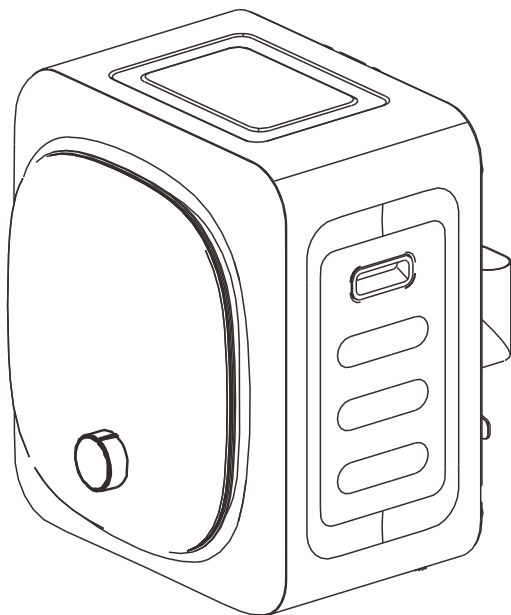
**SECADOR DE ROUPA**

Normas de execução

IEC60335-1:2010+A1:2013+A2:2016

IEC60335-2-11:2019



- Leia atentamente este manual antes de o utilizar
- A nossa empresa reserva-se o direito de interpretação final do manual de instruções
- Consultar o produto real para verificar o seu aspeto

# Catálogo

---

<b>Caraterísticas do produto</b> .....	37
<b>Nome da peça</b> .....	37
<b>Precauções antes da utilização (muito importante)</b> .....	38
Segurança eléctrica .....	38
Requisitos de utilização .....	39
<b>Instalação</b> .....	40
1. instalação do conetor do tubo de ventilação .....	41
2. Instalar a máquina de secar roupa na horizontal .....	41
3. Métodos de instalação opcionais .....	41
<b>Manutenção diária</b> .....	42
1. Limpar o filtro de ar de exaustão .....	42
2. Filtro de ar de admissão .....	43
3. Limpeza da máquina .....	43
<b>Guia do utilizador</b> .....	44
<b>Resolução de problemas comuns</b> .....	44
<b>Especificações do produto</b> .....	46
<b>Lista de embalagens</b> .....	46
<b>Especificação</b> .....	Capa traseira

## Caraterísticas do produto

Esta série de secadores de tambor possui uma função de auto-controlo da temperatura, que melhora significativamente a eficiência da secagem, ao mesmo tempo que aumenta a fluidez e a suavidade da roupa, mantendo uma aparência fresca e brilhante e um cuidado delicado com as peças de vestuário.

1. Fácil de operar, acesso com um clique, proporcionando comodidade
2. Fácil de usar, deteção automática, economia de tempo.
3. Fácil de instalar com várias opções, satisfazendo.
4. Selecções de programas múltiplos, facilmente compreensíveis, satisfazendo

## Nome da peça

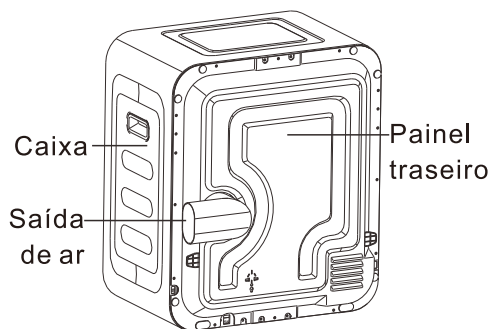
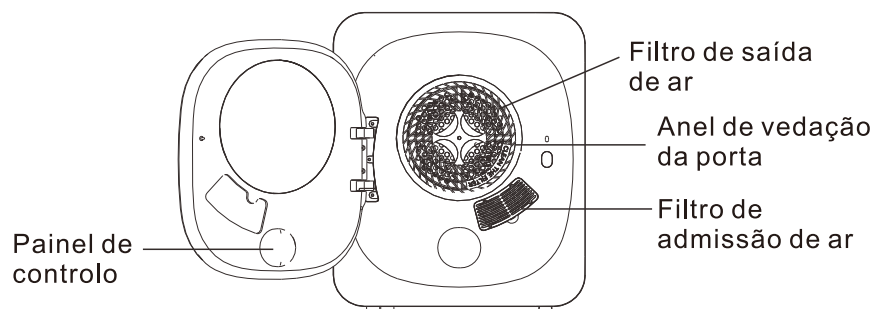

2 suportes de parede (não-padrão)



2 pilares murais (não-padrão)



4 parafusos de expansão (não-padrão)



2 pinos de eixo montados na parede (não-padrão)

## Precauções antes da utilização (muito importante)

### I. Segurança eléctrica (Conselhos de segurança eléctrica)



1. Leia as instruções.
2. Introduza a ficha do cabo de alimentação numa tomada dedicada com uma fonte de alimentação monofásica trifásica de 220V AC e uma corrente de 10A ou superior. Recomenda-se a utilização de um dispositivo de corrente residual (RCD) para maior segurança.
3. Durante o funcionamento da máquina de secar roupa, não coloque substâncias inflamáveis ou voláteis (tais como gasolina, álcool) perto da máquina de secar roupa para evitar incêndios.
4. nunca instale o secador em áreas húmidas ou potencialmente húmidas, como casas de banho, para evitar choques eléctricos ou acidentes com fugas.
5. Quando a máquina de secar está a ser utilizada normalmente, a ficha do cabo de alimentação deve estar facilmente acessível para ser inserida e retirada. Em caso de falta de energia, movimento, não utilização ou limpeza, desligue sempre a ficha do cabo de alimentação. Não utilize as mãos molhadas para inserir ou retirar a ficha.
6. É estritamente proibido utilizar a máquina de secar roupa em cima da espuma da embalagem. Isto pode provocar um incêndio devido à fraca dissipação de calor ou a outros factores externos.
7. Quando o interior do tambor ou o exterior da máquina de secar roupa estiver sujo, limpe-o com um pano macio e húmido. Não enxaguar diretamente com água e não utilizar óleos voláteis (como álcool, gasolina) para a limpeza.
8. Este aparelho pode ser utilizado por crianças com idade igual ou superior a 8 anos e por pessoas com capacidades físicas, sensoriais ou mentais reduzidas ou com falta de experiência e conhecimento, desde que tenham recebido supervisão ou instruções sobre a utilização segura do aparelho e compreendam os riscos envolvidos.
9. As crianças não devem brincar com o aparelho.
10. A limpeza e a manutenção pelo utilizador não devem ser realizadas por crianças sem supervisão.
11. As crianças com menos de 3 anos devem ser mantidas afastadas, a menos que sejam supervisionadas continuamente.

12. Se o cabo de alimentação estiver danificado, deve ser substituído pelo fabricante, pelo seu agente de assistência ou por pessoas com qualificações semelhantes, a fim de evitar riscos.
13. A máquina de secar roupa não deve ser utilizada se tiverem sido utilizados produtos químicos industriais para a limpeza.
14. O filtro de algodão deve ser limpo frequentemente.
15. Não deve permitir-se a acumulação de algodão à volta da máquina de secar roupa.
16. Deve ser assegurada uma ventilação adequada para evitar o refluxo de gases para a divisão provenientes de aparelhos que queimam outros combustíveis, incluindo lareiras.
17. Encha os geradores de vapor apenas com líquidos especificados pelo fabricante.
18. **ADVERTÊNCIA:** Nunca pare uma máquina de secar roupa antes do final do ciclo de secagem, a menos que todas as peças sejam rapidamente removidas e espalhadas para que o calor se dissipe.
19. **ADVERTÊNCIA:** O aparelho não deve ser alimentado através de um dispositivo de comutação externo, como um temporizador, nem ligado a um circuito que seja regularmente ligado e desligado por uma empresa de serviços públicos.
20. Um tapete não deve obstruir as aberturas.
21. O ar de exaustão não deve ser descarregado numa conduta utilizada para a exaustão de fumos de aparelhos que queimam gás ou outros combustíveis.
22. O aparelho não deve ser instalado atrás de uma porta com fechadura, uma porta de correr ou uma porta com uma dobradiça no lado oposto ao da máquina de secar roupa, de forma a restringir a abertura total da porta da máquina de secar roupa.

## II. Requisitos de utilização

1. As peças de vestuário devem ser bem desidratadas antes de serem colocadas na máquina de secar para secar. (As roupas torcidas à mão podem conter uma grande quantidade de humidade, o que pode provocar fugas e aumentar o tempo de secagem. Isto deve ser evitado).
2. Retire todos os objetos dos bolsos, como isqueiros e fósforos.
3. aperte os fechos de correr, botões, etc., e vire a roupa do avesso antes

de a secar. (Isto pode reduzir o ruído da colisão com o tambor).

4. As peças de vestuário com a indicação “Não lavar com água” ou “Apenas limpar a seco” não devem ser secas na máquina de secar.
5. Não seque tecidos de malha, roupa de lã ou materiais de couro na máquina de secar, uma vez que a pelúcia e o couro podem ficar danificados e os tecidos de lã podem encolher ou deformar-se.
6. É preferível secar roupa com a mesma textura ou semelhante numa única sessão.
7. Não seque roupa que tenha as seguintes instruções de cuidados: não adequada para secagem na máquina de secar roupa, secagem em suspensão, secagem por gotejamento, secagem plana ou secagem ao ar.
8. Durante o funcionamento normal, não cubra a superfície da máquina com quaisquer têxteis. A temperatura da superfície da máquina pode ser ligeiramente superior à temperatura corporal durante o funcionamento, o que é um fenómeno normal.
9. Não seque itens sujos na máquina de secar roupa.
10. Os itens que tenham sido sujos com substâncias como óleo de cozinha, acetona, álcool, gasolina, querosene, removedores de manchas, aguarrás, ceras e removedores de cera devem ser lavados em água quente com uma quantidade extra de detergente antes de serem secos na máquina de secar roupa.
11. Itens como espuma de borracha (espuma de látex), toucas de banho, têxteis impermeáveis, artigos com revestimento de borracha e roupas ou almofadas com almofadas de espuma de borracha não devem ser secos na máquina de secar roupa.
12. Os amaciantes de roupa ou produtos semelhantes devem ser utilizados conforme especificado nas instruções do amaciante.

## Instalação

A máquina de secar deve ser colocada num chão nivelado e resistente, numa mesa ou num suporte específico. Ao instalar a máquina de secar roupa, esta deve ser mantida a 10-15 cm de distância da parede traseira. Se for utilizado num espaço confinado, pode ser instalado um ventilador ou um tubo de ventilação na saída de exaustão para expelir o ar quente e húmido para o exterior.

## 1. instalação do conector do tubo de ventilação

Ajustar a direção do conector de saída de escape conforme necessário e fixá-lo com um parafuso.

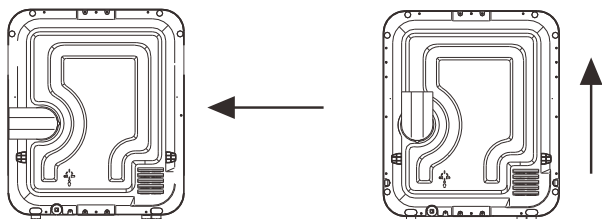

## 2. Instalar a máquina de secar roupa na horizontal

Esta máquina de secar roupa não deve ser colocada de cabeça para baixo. Quando a máquina de secar é instalada num chão ou mesa nivelados, certifique-se de que a superfície é robusta, segura e não está inclinada para manter a máquina de secar nivelada.

## 3. Métodos de instalação opcionais

### 3.1 Instalação do suporte do secador

Quando utilizar o secador com um suporte, deve certificar-se de que o suporte é robusto e fiável. Quando o suporte é instalado no chão, deve ser estável e seguro, com uma ligação forte entre o suporte e a parede para garantir a estabilidade do suporte. Deve existir uma distância mínima de 13 cm entre o suporte e a parede (o suporte é um acessório opcional).

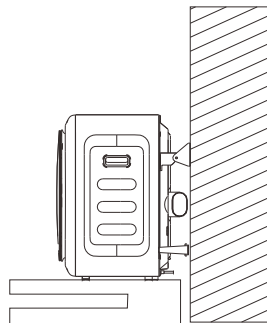

### 3.2 Instalação da máquina de secar roupa na parede

Determine a posição de montagem da máquina de secar na parede, tendo o cuidado de assegurar que o espaço entre a parte superior da máquina de secar e o teto seja superior a 100 mm. ISe o local de instalação for por cima de uma máquina de lavar roupa, deixe espaço suficiente para abrir a tampa da máquina de lavar roupa.

- Fixe os ganchos à parede com parafusos de expansão (M6).
- Utilize 4 parafusos auto-roscantes de cabeça cruzada (4x10, fornecidos) para fixar os ganchos do armário ao armário.
- Pendure a máquina de secar roupa com segurança nos ganchos.

Distância entre os orifícios dos parafusos do gancho

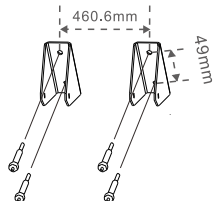

Nota: Antes da instalação na parede, medir a distância entre os orifícios dos parafusos do gancho e depois proceder à instalação.

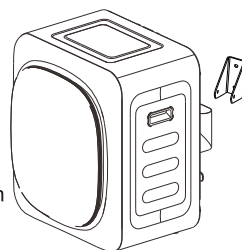
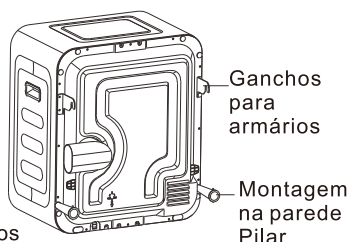

## Manutenção diária

Para garantir o funcionamento normal da máquina de secar roupa, é necessário limpar atempadamente os filtros de ar de exaustão e de aspiração e também limpar regularmente o corpo da máquina de secar roupa. Antes de proceder à limpeza, é necessário desligar a ficha da tomada!

### 1. Limpar o filtro de ar de exaustão (limpar após cada utilização)

A. Remoção do filtro: Introduza a mão no tambor e alcance os quatro orifícios junto ao centro da máscara de ar de exaustão, depois puxe o filtro para fora para o retirar.

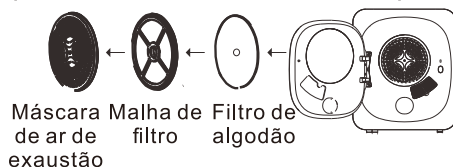

B. Limpeza do cotão: Desmonte separadamente a máscara de exaustão de ar, o algodão filtrante e a malha do filtro. Utilize uma escova de cerdas macias ou um aspirador para remover o cotão da malha do filtro e do algodão do filtro, tendo o cuidado de não danificar a malha do filtro



C. Instalação do filtro: Após a limpeza, montar o filtro pela ordem da máscara de ar de exaustão, da malha do filtro e do algodão do filtro. Coloque o filtro no interior do tambor, alinhe a parte côncava central da máscara de ar de exaustão com a parte convexa central do tambor para garantir que está corretamente instalado

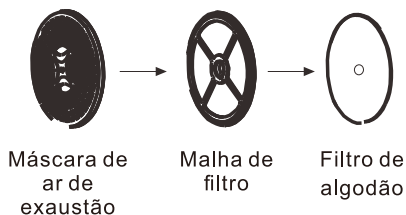

## 2. Filtro de ar de admissão (limpar a cada dez utilizações)

- 1) Empurre suavemente o lado exterior da parte central da tampa do filtro de ar de admissão para cima e puxe-a para fora para a retirar.
- 2) Utilize uma escova de cerdas macias ou um aspirador para limpar o pó ou os resíduos aderentes.
- 3) Após a limpeza, voltar a colocar a tampa do filtro na máquina



## 3. Limpeza da máquina

- Limpar o interior do tambor ou o exterior da máquina de secar com um pano húmido e macio. Se a sujidade for difícil de remover, pode ser utilizada uma pequena quantidade de detergente de cozinha para limpar e depois limpar com um pano seco.
- **Nota: Não utilize diluentes, gasolina ou álcool para limpar a máquina.**



## Guia do utilizador

### Instruções do painel de controlo

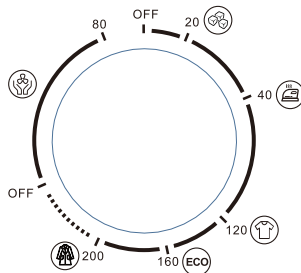

### Seleção de programas de secagem

Arrefecer

Antirrugas  
/Lron fácil

Vestuário standard

Roupa volumosa

Ar frio suave

Ar frio suave: Esta função funciona com ar frio, principalmente para remover odores, pêlos, pó e outras partículas da roupa

Off: Quando o ponteiro do botão está na posição "Off", a máquina de secar roupa desliga-se da fonte de alimentação. Quando o ponteiro é colocado no programa de secagem pretendido, a máquina de secar começa a funcionar.

Arrefecimento: Esta função corresponde aos últimos 20 minutos do ciclo de secagem. Utiliza ar frio em vez do ar quente anterior para arrefecer a roupa acabada de secar, facilitando ao utilizador a remoção da roupa

Off: Quando o ponteiro do botão está na posição "Off", a máquina de secar roupa desliga-se da fonte de alimentação. Quando o ponteiro é colocado no programa de secagem pretendido, a máquina de secar começa a funcionar

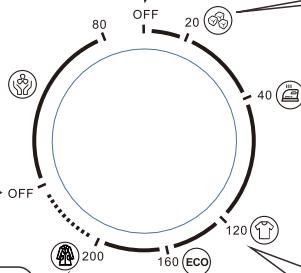

Função antirrugas: Concebida para roupa difícil de passar a ferro, como camisas e peças de roupa de linho. O tempo de secagem é definido de acordo com a quantidade de canetasbeccoen36-gb'canytesQuando o tempo termina e a máquina de secar pára, a roupa ainda retém alguma humidade, facilitando a passagem a ferro.

Roupa volumosa: Concebida para secar peças de vestuário de tamanho maior ou uma quantidade excessiva de roupa (mais de metade da capacidade nominal da máquina de secar), o tempo de secagem típico está definido para exceder 120 minutos

Etiqueta de Eficiência Energética e o Tempo no Modo ECO

Roupa normal: Esta função seca e arrefece a roupa e é normalmente utilizada para artigos que não são facilmente enrugados (dependendo do material da roupa). O tempo de secagem é geralmente definido entre 60-120 minutos

### Resolução de problemas comuns

Se a máquina de secar roupa estiver avariada, desligue o cabo de alimentação da fonte de alimentação antes de a verificar. Nos casos seguintes, por vezes não se trata de uma avaria. Se for uma avaria, contacte o nosso serviço de assistência pós-venda, marcando a nossa linha direta de apoio ao cliente em todo o país. Não tente reparar o aparelho sozinho.

Fenómeno anormal	Causa anormal	Soluções
<b>Secador Não arranca</b>	<ul style="list-style-type: none"> <li>• Verificar se há uma falha de energia ou um disparo do disjuntor.</li> <li>• Verificar se a ligação eléctrica está segura e estanque.</li> <li>• Verificar se a carga de secagem excede a capacidade da máquina de secar roupa.</li> <li>• Verificar se o regulador de temperatura não está desligado</li> </ul>	<ul style="list-style-type: none"> <li>• Retomar a utilização após o restabelecimento da energia eléctrica.</li> <li>• Verificar a ligação eléctrica para garantir que está bem fixada.</li> <li>• A roupa deve ser devidamente desidratada antes de ser carregada, e o peso de secagem (peso da roupa molhada) não deve exceder 5,0 kg.</li> <li>• Solicitar a um técnico de manutenção que substitua o controlador de temperatura.</li> </ul>
<b>Secador de roupa com aquecimento externo ou cheiro a quente</b>	<ul style="list-style-type: none"> <li>• A malha do filtro de algodão está entupida com algodão.</li> <li>• A saída de escape ou a conduta de ventilação está bloqueada.</li> </ul>	<ul style="list-style-type: none"> <li>• Limpe o filtro de algodão de qualquer algodão antes e depois de cada utilização. Eliminar os eventuais entupimentos.</li> </ul>
<b>A roupa é difícil de secar</b>	<ul style="list-style-type: none"> <li>• A roupa no interior da máquina está demasiado cheia</li> <li>• O filtro está bloqueado, afectando a entrada e saída de ar</li> <li>• A roupa está demasiado cheia, o que provoca o seu emaranhamento</li> <li>• A máquina está instalada num local estreito e mal ventilado.</li> </ul>	<ul style="list-style-type: none"> <li>• Secar a roupa em vários lotes.</li> <li>• Limpe regularmente os filtros de ar de entrada e de saída.</li> <li>• Sacudir a roupa e secá-la novamente.</li> <li>• Reorganizar a máquina.</li> </ul>
<b>Rugas excessivas no vestuário</b>	<ul style="list-style-type: none"> <li>• A roupa no interior da máquina está demasiado cheia</li> <li>• A roupa não foi retirada imediatamente após o fim do ciclo</li> <li>• A roupa não foi corretamente separada</li> <li>• A temperatura foi regulada demasiado alta.</li> </ul>	<ul style="list-style-type: none"> <li>• Não encher demasiado a máquina de secar com roupa.</li> <li>• Retirar a roupa imediatamente após o fim do ciclo.</li> <li>• Selecionar a roupa antes de a secar.</li> <li>• Respeitar as instruções de conservação que figuram nas etiquetas das roupas.</li> </ul>
<b>Encolhimento de roupas</b>	<ul style="list-style-type: none"> <li>• Secagem excessiva</li> </ul>	<ul style="list-style-type: none"> <li>• Se esta peça de vestuário tiver tendência para encolher, verifique-a frequentemente durante a secagem. Retirar a roupa enquanto ainda está ligeiramente húmida para evitar uma secagem excessiva e, em seguida, pendurar ou colocar a roupa na horizontal para permitir que seque completamente.</li> </ul>
<b>A roupa tem uma bola de algodão</b>	<ul style="list-style-type: none"> <li>• As bolas de algodão formadas por fibras sintéticas e fibras sem rugas são normais, uma vez que são causadas pela fricção normal.</li> </ul>	<ul style="list-style-type: none"> <li>• Utilizar amaciador de roupa para amaciar as fibras. Quando passar a roupa a ferro, pulverize amido no colarinho e nos punhos. Em alternativa, vire a peça de roupa do avesso para reduzir a fricção.</li> </ul>
<b>A máquina apresenta uma falha de arranque após um funcionamento prolongado.</b>	<ul style="list-style-type: none"> <li>• O tambor no interior da máquina sofre uma paragem de protecção contra o sobreaquecimento após um funcionamento prolongado.</li> </ul>	<ul style="list-style-type: none"> <li>• A máquina reiniciará automaticamente e retomará o funcionamento normal após cerca de 30 minutos de protecção automática.</li> </ul>

## Especificações do produto

Especificações Modelo	Tamanho exterior	Peso do produto	Capacidade nominal de secagem	Potência nominal de entrada	Tensão nominal /frequência
<b>B61-012V90</b>	480×400×560mm	14,5kg	4,0kg	800W	220V~/50Hz
Consumo em modo desligado			$P_o$	[N/A]	W
Consumo em modo de espera			$P_{so}$	[N/A]	W
Função de gestão de energia			[N/A]		
Tempo para entrar automaticamente no modo desligado			$T_o$	[N/A]	W
Tempo para entrar automaticamente no modo de espera			$T_{so}$	[N/A]	W

O equipamento não possui modo desligado, modo de espera ou outro estado equivalente em termos de requisitos de eficiência energética.

## Lista de embalagens

Modelo	Máquina inteira	Manual	Tubo de saída de ar
B61-012V90	1 unidade	1 peça	1 peça

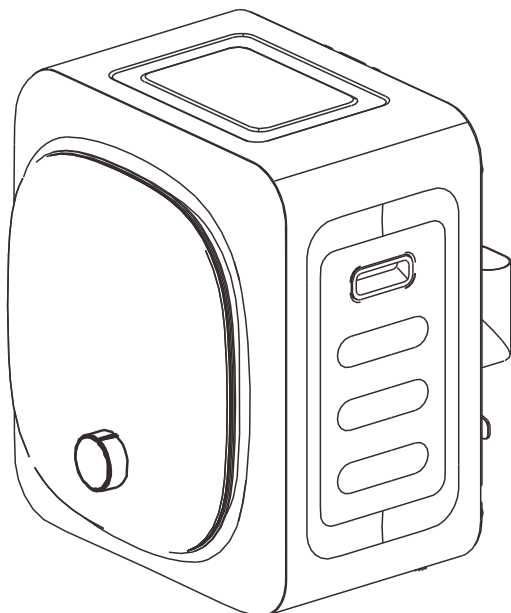
**TUMPELTROCKNER**

## Ausführungsstandards

IEC60335-1:2010+A1:2013+A2:2016

IEC60335-2-11:2019



- Bitte lesen Sie diese Anleitung vor dem Gebrauch sorgfältig durch
- Unser Unternehmen behält sich die endgültige Auslegung der Gebrauchsanweisung vor.
- Bitte beziehen Sie sich auf das tatsächliche Produkt für sein Aussehen

# Katalog

---

<b>Produktmerkmale</b> -----	49
<b>Teile-bezeichnung</b> -----	49
<b>Vorsichtsmaßnahmen vor dem Gebrauch</b> -----	50
<b>Elektrische Sicherheit</b> -----	50
<b>Anforderungen bei der Verwendung</b> -----	51
<b>Einrichtung</b> -----	52
<b>1. Installation des Abluftrohranschlusses</b> -----	53
<b>2. Installieren Sie den Wäschetrockner waagrecht</b> ---	53
<b>3. Optionale Installationsmethoden</b> -----	53
<b>Tägliche Wartung</b> -----	54
<b>1. Reinigung des Abluftfilters</b> -----	54
<b>2. Ansaugluftfilter</b> -----	55
<b>3. Reinigung des Geräts</b> -----	55
<b>User Guide</b> -----	56
<b>Allgemeine Fehlerbehebung</b> -----	56
<b>Produktspezifikationen</b> -----	58
<b>Packliste</b> -----	58
<b>Spezifikation</b> -----	Umschlagrückseite

## Produktmerkmale

Diese Serie von Trommeltrocknern verfügt über eine Funktion zur automatischen Temperaturregelung, die die Trocknungseffizienz erheblich verbessert und gleichzeitig die Flauschigkeit und Weichheit der Wäsche erhöht und ein frisches, glänzendes Aussehen sowie eine sanfte Pflege der Kleidungsstücke gewährleistet.

1. einfach zu bedienen, ein Klick Zugang, Bequemlichkeit bieten
2. einfach zu bedienen, automatische Abtastung, zeitsparend.
3. einfach zu installieren mit verschiedenen Optionen, zufriedenstellend.
4. mehrere Programmauswahlen, leicht verständlich, erfüllend

## Teile-bezeichnung

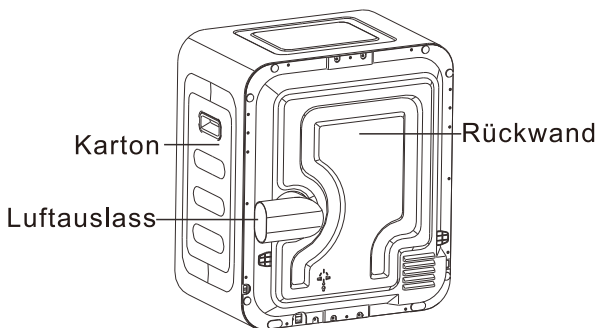
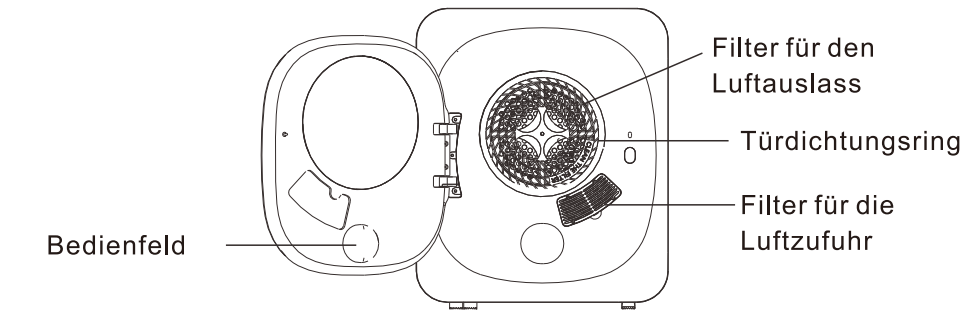

Abluftkrümmer



2 Wandhalterungen  
(nicht standardmäßig)



2 Wandbefestigungssäulen  
(nicht standardmäßig)



4 Dehnschrauben  
(nicht standardmäßig)



2 Wandbefestigungsbolzen  
(nicht standardmäßig)

## Vorsichtsmaßnahmen vor dem Gebrauch (sehr wichtig)

### I. Elektrische Sicherheit (Tipps zur elektrischen Sicherheit)



1. Lesen Sie die Gebrauchsanweisung.
2. Bitte stecken Sie den Stecker des Stromkabels in eine geeignete Steckdose mit einer einphasigen 220-V-Wechselstrom-Stromversorgung mit drei Adern und einem Strom von 10 A oder mehr. Die Erdungsklemme der Steckdose muss zuverlässig geerdet sein. Es wird empfohlen, einen Fehlerstromschutzschalter (RCD) für zusätzliche Sicherheit zu verwenden.
3. Stellen Sie während des Betriebs des Trockners keine brennbaren oder flüchtigen Substanzen (wie Benzin oder Alkohol) in die Nähe des Trockners, um Brände zu vermeiden.
4. Installieren Sie den Trockner niemals in feuchten oder potenziell nassen Bereichen wie Badezimmern, um Stromschläge oder Unfälle durch Leckagen zu vermeiden.
5. Wenn der Trockner normal verwendet wird, sollte der Stecker des Stromkabels leicht zugänglich sein, damit er problemlos eingesteckt und entfernt werden kann. Trennen Sie das Stromkabel bei einem Stromausfall, wenn Sie den Trockner bewegen, nicht verwenden oder reinigen, immer vom Stromnetz. Verwenden Sie keine nassen Hände, um den Stecker einzustecken oder zu entfernen.
6. Es ist strengstens verboten, den Trockner auf Verpackungsschaum zu betreiben. Dies kann aufgrund einer schlechten Wärmeableitung oder anderer externer Faktoren zu einem Brand führen.
7. Wenn die Trommelinnenseite oder die Außenseite des Trockners verschmutzt ist, reinigen Sie sie mit einem weichen, feuchten Tuch. Spülen Sie nicht direkt mit Wasser nach und verwenden Sie keine flüchtigen Öle (wie Alkohol, Benzin) zum Reinigen.
8. Dieses Gerät kann von Kindern ab 8 Jahren und darüber sowie von Personen mit verringerten physischen, sensorischen oder mentalen Fähigkeiten oder Mangel an Erfahrung und Wissen benutzt werden, wenn sie beaufsichtigt oder bezüglich des sicheren Gebrauchs des Gerätes unterwiesen wurden und die daraus resultierenden Gefahren verstehen.
9. Kinder dürfen nicht mit dem Gerät spielen.
10. Reinigung und Benutzer- Wartung dürfen nicht von Kindern ohne Beaufsichtigung durchgeführt werden.

11. Kinder jünger als 3 Jahre sind fernzuhalten, es sei denn, sie werden ständig überwacht.
12. Wenn die Netzanschlussleitung dieses Gerätes beschädigt wird, muss sie durch den Hersteller oder seinen Kundendienst oder eine ähnlich qualifizierte Person ersetzt werden, um Gefährdungen zu vermeiden.
13. Der Wäschetrockner darf nicht verwendet werden, wenn zur Reinigung Industriechemikalien verwendet wurden.
14. Der Flusensieb muss regelmäßig gereinigt werden.
15. Es darf sich kein Flusen um den Wäschetrockner ansammeln.
16. Es muss für ausreichende Belüftung gesorgt werden, um den Rückfluss von Gasen aus Geräten, die andere Brennstoffe verbrennen, einschließlich offener Feuerstellen, in den Raum zu vermeiden.
17. Befüllen Sie Dampferzeuger nur mit vom Hersteller angegebenen Flüssigkeiten.
18. **WARNUNG:** Stoppen Sie einen Wäschetrockner niemals vor Ende des Trocknungszyklus, es sei denn, alle Gegenstände werden schnell entnommen und ausgebreitet, damit die Wärme abgeführt werden kann.
19. **WARNUNG:** Das Gerät darf nicht über eine externe Schaltvorrichtung, wie z. B. eine Zeitschaltuhr, mit Strom versorgt oder an einen Stromkreis angeschlossen werden, der regelmäßig von einem Versorgungsunternehmen ein- und ausgeschaltet wird.
20. Die Öffnungen dürfen nicht durch einen Teppich verdeckt werden.
21. Die Abluft darf nicht in einen Abzug geleitet werden, der für die Ableitung von Rauchgasen aus Geräten verwendet wird, die mit Gas oder anderen Brennstoffen betrieben werden.
22. Das Gerät darf nicht hinter einer abschließbaren Tür, einer Schiebetür oder einer Tür mit einem Scharnier auf der dem Wäschetrockner gegenüberliegenden Seite installiert werden, sodass das vollständige Öffnen der Tür des Wäschetrockners behindert wird.

## **II. Anforderungen bei der Verwendung**

1. Kleidungsstücke sollten vor dem Trocknen im Trockner gründlich ausgewrungen werden. (Von Hand ausgewrungene Kleidung kann sehr feucht sein, was zu Undichtigkeiten und einer verlängerten Trocknungszeit führen kann. Dies sollte vermieden werden).
2. Entfernen Sie alle Gegenstände aus den Taschen, wie z. B. Feuerzeuge und Streichhölzer.
3. Schließen Sie Reißverschlüsse, Tasten usw. und drehen Sie die Kleidung vor dem Trocknen auf links. (Dadurch werden die Geräusche

beim Aufprall auf die Trommel reduziert.)

4. Kleidungsstücke mit dem Aufkleber „Nicht mit Wasser waschen“ oder „Nur chemisch reinigen“ sollten nicht im Trockner getrocknet werden.
5. Trocknen Sie keine Strickwaren, Wollkleidung oder Leder im Trockner, da Plüsch und Leder beschädigt werden können und Wollkleidung einlaufen oder sich verformen kann.
6. Trocknen Sie Kleidungsstücke mit gleicher oder ähnlicher Textur am besten in einem Durchgang.
7. Trocknen Sie keine Kleidungsstücke, die mit folgenden Anweisungen versehen sind: Nicht für Trockner geeignet, nicht zum Trocknen aufhängen, nicht zum Trocknen aufhängen, nicht zum Trocknen aufhängen oder nicht zum Trocknen an der Luft geeignet.
8. Decken Sie die Oberfläche des Geräts während des normalen Betriebs nicht mit Textilien ab. Die Oberflächentemperatur des Geräts kann während des Betriebs geringfügig höher sein als die Körpertemperatur, was ein normales Phänomen ist.
9. Trocknen Sie keine ungewaschenen Wäschestücke im Wäschetrockner.
10. Wäschestücke, die mit Substanzen wie Speiseöl, Aceton, Alkohol, Benzin, Kerosin, Fleckenentfernern, Terpentin, Wachsen und Wachsentsfernern verschmutzt sind, sollten vor dem Trocknen im Wäschetrockner in heißem Wasser mit einer zusätzlichen Menge Waschmittel gewaschen werden.
11. Gegenstände wie Schaumgummi (Latexschaum), Duschhauben, wasserdichte Textilien, Artikel mit Gummirücken und Kleidung oder Kissen mit Schaumgummipolstern sollten nicht im Wäschetrockner getrocknet werden.
12. Weichspüler oder ähnliche Produkte sollten gemäß den Anweisungen auf der Verpackung verwendet werden.

## Einrichtung

Der Trockner sollte auf einem ebenen und stabilen Boden, Tisch oder speziellem Aufbau aufgestellt werden. Wenn Sie den Trockner installieren, sollte er 10 bis 15 cm von der Rückwand entfernt gehalten werden. Wenn der Trockner in einem geschlossenen Raum verwendet wird, kann ein Ventilator installiert oder ein Abluftrohr am Abluftauslass befestigt werden, um die feuchte heiße Luft ins Freie zu leiten.

## 1. Installation des Abluftrohranschlusses

Stellen Sie die Richtung des Abluftstutzens nach Notwendigkeit ein und befestigen Sie ihn mit einer Schraube.

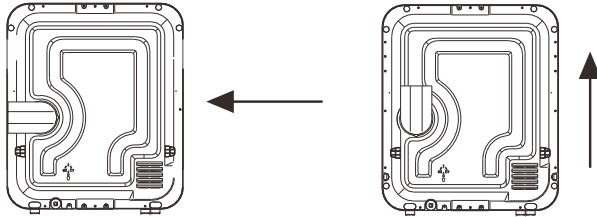

## 2. Installieren Sie den Wäschetrockner waagrecht

Dieser Trockner darf nicht auf den Kopf gestellt werden. Wenn der Trockner auf einem ebenen Boden oder Tisch installiert wird, stellen Sie sicher, dass die Oberfläche stabil und sicher ist und nicht geneigt ist, um den Trockner waagrecht zu halten.

## 3. Optionale Installationsmethoden

### 3.1 Installation der Trocknerhalterung

Wenn Sie den Trockner mit einem Aufbau verwenden, muss sichergestellt werden, dass der Aufbau stabil und zuverlässig ist. Wenn der Aufbau auf dem Boden installiert wird, muss er stabil und sicher stehen. Um die Stabilität des Aufbaus sicherzustellen, muss dieser fest an der Wand angeschlossen werden. Der Abstand zwischen dem Aufbau und der Wand sollte mindestens 13 cm betragen (der Aufbau ist ein optionales Zubehörteil).

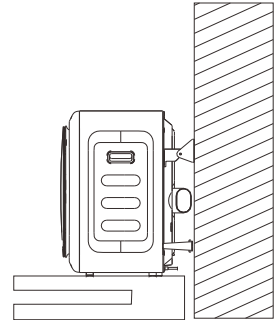

### 3.2 Installation des Trockners an der Wand

Bestimmen Sie die Position für die Wandmontage des Trockners und stellen Sie dabei sicher, dass der Abstand zwischen der Oberseite des Trockners und der Decke größer als 100 mm ist. Wenn der Aufstellungsort über einer Waschmaschine ist, lassen Sie genug Platz, um den Deckel der Waschmaschine zu öffnen.

- Befestigen Sie die Haken mit Bolzen (M6) an der Wand.
- Verwenden Sie 4 Senkkopf-Flachkopf-Blechschraven (4 x 10, mitgeliefert), um die Schrankhaken am Schrank zu befestigen.
- Hängen Sie den Trockner sicher an den Haken auf.

Abstand zwischen den  
Schraubenlöchern der Haken

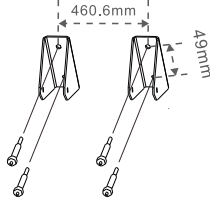

Hinweis: Vor der Installation an der Wand messen Sie bitte den Abstand zwischen den Schraubenlöchern der Haken und fahren dann mit der Installation fort.

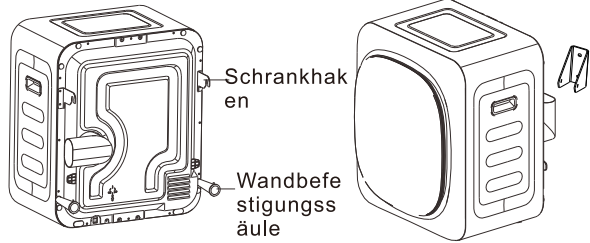

## Tägliche Wartung

Um den normalen Betrieb des Trockners sicherzustellen, müssen Sie die Filter für die Abluft und die Ansaugluft rechtzeitig reinigen und auch das Gehäuse des Trockners regelmäßig reinigen. Vor der Reinigung bitte den Stecker vom Stromnetz trennen!

### 1. Reinigung des Abluftfilters (Reinigen Sie den Filter nach jedem Gebrauch)

A. Entfernen des Filters: Stecken Sie Ihre Hand in die Trommel und greifen Sie nach den vier Löchern neben der Mitte der Abluftmaske. Ziehen Sie dann den Filter nach außen, um ihn zu entfernen.

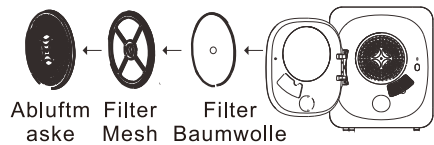

B. Fusseln reinigen: Nehmen Sie die Abluftmaske, die Filterwatte und das Filtergewebe auseinander. Verwenden Sie eine weiche Bürste oder einen Staubsauger, um Fusseln aus dem Filtergewebe und der Filterwatte zu entfernen, und achten Sie darauf, das Filtergewebe nicht zu beschädigen.



C. Installation des Filters: Montieren Sie den Filter nach dem Reinigen in der Reihenfolge Abluftmaske, Filtergewebe und Filterwatte. Stellen Sie den Filter in die Trommel und richten Sie den konkaven Teil der Abluftmaske am konvexen Teil der Trommel aus, um sicherzustellen, dass er richtig installiert ist.

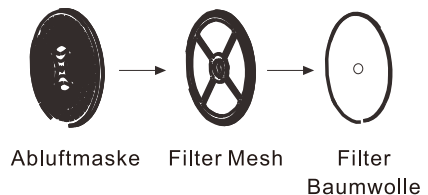

## 2. Ansaugluftfilter (alle zehn Verwendungen reinigen)

- 1) Drücken Sie die Außenseite des mittleren Teils der Abdeckung des Ansaugluftfilters vorsichtig nach oben und ziehen Sie sie nach außen, um sie zu entfernen.
- 2) Verwenden Sie eine weiche Bürste oder einen Staubsauger, um Staub und Schmutz zu entfernen.
- 3) Nach dem Reinigen ersetzen Sie die Filterabdeckung wieder an der Maschine.

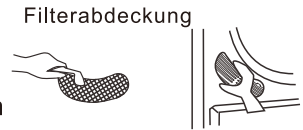

## 3. Reinigung des Geräts

- Reinigen Sie das Innere der Trommel oder die Außenseite des Trockners mit einem feuchten, weichen Tuch. Wenn sich der Schmutz nur schwer entfernen lässt, können Sie eine kleine Menge Spülmittel verwenden und dann mit einem trockenen Tuch nachwischen.



- **Hinweis: Verwenden Sie zum Reinigen des Geräts keine Verdünner, Benzin oder Alkohol.**

## User Guide

### Anweisungen für das Bedienfeld

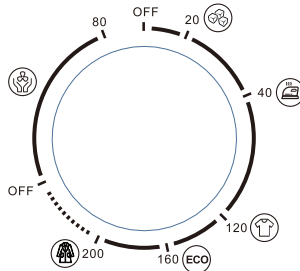

### Auswahl der Trocknungsprogramme

Abkühlung

Antirughe  
/Facile Iron

Standard Garments

Sperrige Kleidung

Sanfte Kaltluft

Sanfte kalte Luft: Diese Funktion arbeitet mit kühler Luft, hauptsächlich um Gerüche, Haare, Staub und andere Partikel von der Kleidung zu entfernen.

Aus: Wenn der Zeiger des Drehknopfes auf "Aus" steht, trennt sich der Trockner von der Stromquelle. Sobald der Zeiger auf das gewünschte Trockenprogramm gestellt wird, nimmt der Trockner seinen Betrieb auf.

Sperrige Kleidung: Zum Trocknen größerer Kleidungsstücke oder einer übermäßigen Menge an Kleidungsstücken (mehr als die Hälfte der Nennkapazität des Trockners); die typische Trockenzeit beträgt mehr als 120 Minuten.

Aus: Wenn der Zeiger des Drehknopfes auf "Aus" steht, trennt sich der Trockner von der Stromquelle. Sobald der Zeiger auf das gewünschte Trockenprogramm gestellt wird, nimmt der Trockner seinen Betrieb auf.

Abkühlung: Diese Funktion wird in den letzten 20 Minuten des Trocknungszyklus verwendet, um die gerade getrocknete Kleidung mit kühler Luft zu kühlen, was dem Benutzer das Herausnehmen der Kleidung erleichtert.

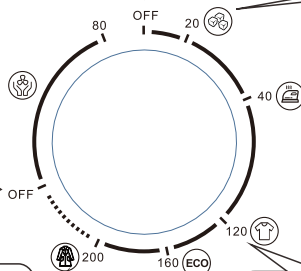

Anti-Knitter-Funktion: Entwickelt für Kleidungsstücke, die sich nur schwer glatt bügeln lassen, wie z. B. Hemden und Leinenkleidung. Die Trocknungszeit wird entsprechend der Menge eingestellt. Wenn die Zeit abgelaufen ist und der Trockner stoppt, behält die Kleidung noch etwas Feuchtigkeit, so dass sie leichter zu bügeln ist.

Standard-Kleidung: Diese Funktion trocknet und kühlt Kleidungsstücke und wird in der Regel für Kleidungsstücke verwendet, die nicht leicht zerknittern (je nach Material der Kleidung). 60-120 Minuten Trockenzeit sind üblich.

Energieeffizienzlabel und die Zeit im ECO-Modus

### Allgemeine Fehlerbehebung

Wenn der Trockner nicht richtig funktioniert, ziehen Sie bitte das Stromkabel aus der Steckdose, bevor Sie den Fehler prüfen. In den folgenden Fällen liegt manchmal keine Fehlfunktion vor. Bitte überprüfen Sie dies vor der Reparatur noch einmal. Wenn es sich um eine Fehlfunktion handelt, wenden Sie sich bitte an unseren Kundendienst, indem Sie unsere landesweite Kundendienst-Hotline anrufen. Versuchen Sie nicht, das Gerät selbst zu reparieren.

Abnormales Phänomen	Abnormale Ursache	Lösungen
<b>Trockner startet nicht</b>	<ul style="list-style-type: none"> <li>• Prüfen Sie, ob ein Stromausfall vorliegt oder ein Schutzschalter ausgelöst wurde.</li> <li>• Stellen Sie sicher, dass der Anschluss fest sitzt.</li> <li>• Prüfen Sie, ob die Trockenladung die Kapazität des Trockners überschreitet.</li> <li>• Überprüfen Sie, ob der Temperaturregler nicht abgetrennt ist.</li> </ul>	<ul style="list-style-type: none"> <li>• Verwenden Sie den Trockner nach der Wiederherstellung der Stromversorgung weiter.</li> <li>• Prüfen Sie den Anschluss, um sicherzustellen, dass er sicher befestigt ist.</li> <li>• Die Kleidung muss vor dem Einlegen richtig ausgedrückt werden, und das Trockengewicht (Gewicht der nassen Kleidung) darf 5,0 kg nicht überschreiten. Lassen Sie den Temperaturregler von einem Wartungstechniker ersetzen.</li> </ul>
<b>Trockner heizt von außen auf oder riecht heiß</b>	<ul style="list-style-type: none"> <li>• Der Filter des Trockners ist mit Fusseln verstopft.</li> <li>• Der Abluftauslass oder der Abluftkanal ist verstopft.</li> </ul>	<ul style="list-style-type: none"> <li>• Reinigen Sie den Filter vor und nach jedem Gebrauch von Fusseln. Beseitigen Sie alle Verstopfungen.</li> </ul>
<b>Die Wäsche trocknet nur schwer</b>	<ul style="list-style-type: none"> <li>• Zuviel Wäsche in der Maschine</li> <li>• Der Filter ist verstopft, wodurch der Luftstrom beeinträchtigt wird</li> <li>• Zuviel Wäsche, was Verwicklungen verursacht</li> <li>• Die Maschine ist an einem engen, schlecht belüfteten Ort installiert.</li> </ul>	<ul style="list-style-type: none"> <li>• Trocknen Sie die Kleidung in mehreren Chargen.</li> <li>• Reinigen Sie die Filter für die Zu- und Abluft regelmäßig.</li> <li>• Schütteln Sie die Kleidung aus und trocknen Sie sie erneut.</li> <li>• Stellen Sie die Maschine um.</li> </ul>
<b>Zu viele Falten in der Kleidung</b>	<ul style="list-style-type: none"> <li>• Zuviel Wäsche in der Maschine</li> <li>• Die Kleidung wurde nicht sofort nach dem Durchlaufen des Programms entfernt</li> <li>• Die Kleidung wurde nicht richtig sortiert</li> <li>• Die Temperatur wurde zu hoch eingestellt</li> </ul>	<ul style="list-style-type: none"> <li>• Überfüllen Sie den Trockner nicht mit Kleidung.</li> <li>• Entfernen Sie die Kleidung sofort nach Beendigung des Programms.</li> <li>• Sortieren Sie die Kleidung vor dem Trocknen.</li> <li>• Befolgen Sie die Anweisungen auf den Etiketten der Kleidungsstücke.</li> </ul>
<b>Einlaufen der Kleidung</b>	<ul style="list-style-type: none"> <li>• Übermäßiges Trocknen</li> </ul>	<ul style="list-style-type: none"> <li>• Überfüllen Sie den Trockner nicht mit Kleidung.</li> <li>• Entfernen Sie die Kleidung sofort nach Beendigung des Programms.</li> <li>• Sortieren Sie die Kleidung vor dem Trocknen.</li> <li>• Befolgen Sie die Anweisungen auf den Etiketten der Kleidungsstücke.</li> </ul>
<b>Kleidung hat Fusselbällchen</b>	<ul style="list-style-type: none"> <li>• Flusenbällchen aus synthetischen Fasern und knitterfreie Fasern sind normal, da sie durch normale Reibung verursacht werden.</li> </ul>	<ul style="list-style-type: none"> <li>• Verwenden Sie Weichspüler, um die Fasern zu glätten. Wenn Sie Kleidung bügeln, sprühen Sie Stärke auf Kragen und Manschetten. Alternativ können Sie das Kleidungsstück auch auf links drehen, um die Reibung zu verringern.</li> </ul>
<b>Die Maschine lässt sich nach längerem Betrieb nicht mehr starten.</b>	<ul style="list-style-type: none"> <li>• Die Trommel im Inneren der Maschine wird nach längerem Betrieb durch den Überhitzungsschutz abgeschaltet.</li> </ul>	<ul style="list-style-type: none"> <li>• Die Maschine wird automatisch zurückgesetzt und nimmt nach über 30 Minuten des automatischen Schutzes den normalen Betrieb wieder auf.</li> </ul>

## Produktspezifikationen

Spezifikationen Modell	Außenabmessungen	Produktgewicht	Nennrocknungs- kapazität	Nennleistungsaufnahme	Nennspannung/ -frequenz
<b>B61-012V90</b>	480×400× 560mm	14,5kg	4,0kg	800W	220V~/50Hz
Leistung im Aus-Zustand			$P_o$	[N/A]	W
Leistung im Bereitschaftszustand			$P_{so}$	[N/A]	W
Stromsparfunktion			[N/A]		
Die Zeit, nach der das Gerät automatisch in den Aus-Zustand umschaltet			$T_o$	[N/A]	W
Die Zeit, nach der das Gerät automatisch in den Bereitschaftszustand umschaltet			$T_{so}$	[N/A]	W

Das Gerät nicht über einen Bereitschaftszustand oder einen in Bezug auf die Energieeffizienzanforderungen oder eine Stromsparfunktion gleichwertigen Zustand in Bezug auf die Anforderungen an die Energieeffizienz.

## Packliste

Modell	Gesamte Maschine	Manuell	Luftauslassrohr
B61-012V90	1 Einheit	1 stück	1 stück

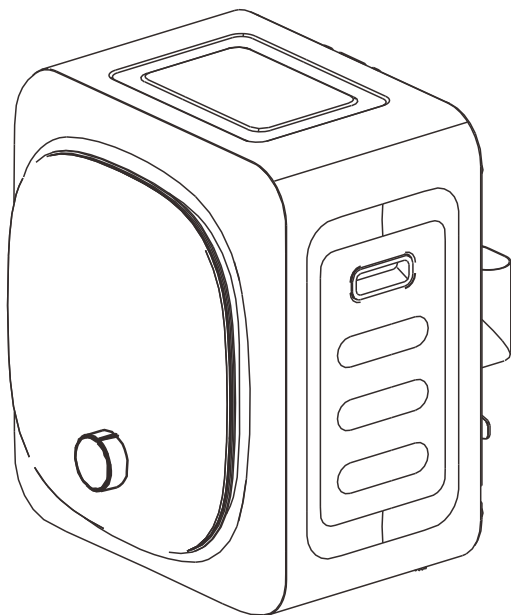

## ASCIUGATRICE A TAMBURO

Standard di esecuzione

IEC60335-1:2010+A1:2013+A2:2016

IEC60335-2-11:2019



- Leggere attentamente questo manuale prima dell'uso
- La nostra azienda si riserva il diritto di interpretazione finale del manuale di istruzioni.
- Si prega di fare riferimento al prodotto reale per il suo aspetto

# Catalogo

---

<b>Caratteristiche del prodotto</b> -----	61
<b>Nome della parte</b> -----	61
<b>Precauzioni pre-utilizzo (molto importanti)</b> -----	62
Sicurezza elettrica -----	62
Requisiti di utilizzo-----	63
<b>Installazione</b> -----	64
1.Installazione del connettore del tubo di sfiato -----	64
2.Installare l'asciugatrice in orizzontale -----	65
3.Metodi di installazione facoltativi -----	65
<b>Manutenzione giornaliera</b> -----	66
1.Pulizia del filtro dell'aria di scarico -----	66
2.Filtro dell'aria di aspirazione -----	67
3. Pulizia della macchina -----	67
<b>Guida per l'utente</b> -----	68
<b>Risoluzione dei problemi comuni</b> -----	68
<b>Specifiche del prodotto</b> -----	70
<b>Elenco degli imballaggi</b> -----	70
<b>Specifiche</b> -----	Retrocopertina

## Caratteristiche del prodotto

Questa serie di asciugatrici a tamburo è dotata di una funzione di controllo automatico della temperatura, che migliora notevolmente l'efficienza di asciugatura e allo stesso tempo la morbidezza e la sofficità dei capi, mantenendo un aspetto fresco e brillante e una cura delicata per i capi.

1. Facile da usare, accesso con un solo clic, comodità
2. Facile da usare, rilevamento automatico, risparmio di tempo.
3. Facile da installare, con varie opzioni, soddisfacente.
4. Selezioni multiple del programma, facilmente comprensibili, soddisfacenti.

## Nome della parte

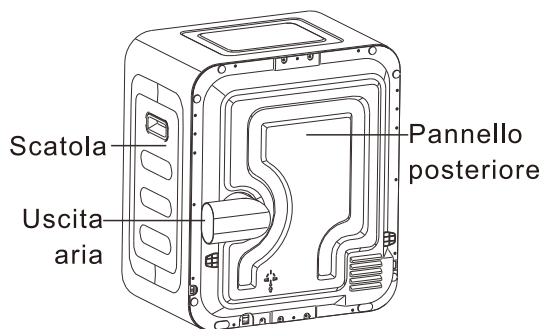
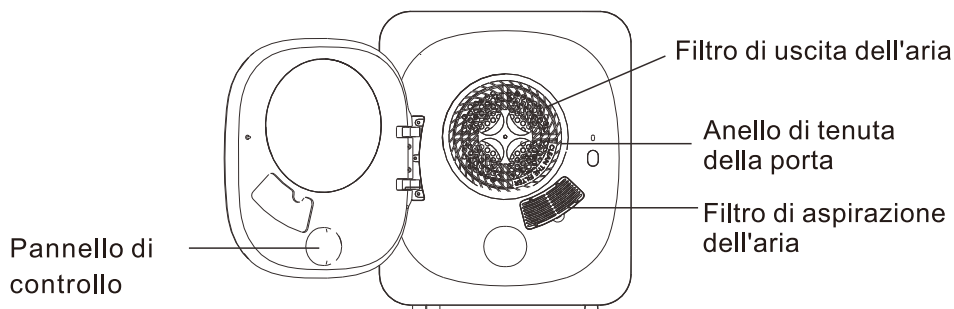

- Condotto a gomito di scarico
- 2 staffe a parete (non standard)
- 2 pilastri a parete (non standard)
- 4 viti di espansione (non standard)
- 2 perni per albero montati a parete (non standard)

## Precauzioni pre-utilizzo (molto importanti)

### I. Sicurezza elettrica (Consigli per la sicurezza elettrica)



1. Leggere le istruzioni.
2. Inserire la spina del cavo di alimentazione in una presa dedicata con un'alimentazione monofase a tre fili da 220 V CA e una corrente di 10 A o superiore. Il terminale di messa a terra della presa deve essere collegato a terra in modo affidabile. Si raccomanda di utilizzare un dispositivo di corrente residua (RCD) per una maggiore sicurezza.
3. Durante il funzionamento dell'asciugatrice, non collocare sostanze infiammabili o volatili (come benzina e alcol) vicino all'asciugatrice per evitare incendi.
4. Non installare mai l'asciugatrice in aree umide o potenzialmente bagnate, come i bagni, per evitare scosse elettriche o incidenti dovuti a perdite.
5. Quando l'asciugatrice è in uso normale, la spina del cavo di alimentazione deve essere facilmente accessibile per l'inserimento e la rimozione. In caso di interruzione di corrente, spostamento, mancato utilizzo o pulizia, scollegare sempre il cavo di alimentazione. Non utilizzare mani bagnate per inserire o rimuovere la spina.
6. È assolutamente vietato far funzionare l'asciugatrice sopra la schiuma dell'imballaggio. Ciò può provocare incendi a causa della scarsa dissipazione del calore o di altri fattori esterni.
7. Quando l'interno del tamburo o l'esterno dell'asciugatrice sono sporchi, pulirli con un panno morbido e umido. Non risciacquare direttamente con acqua e non utilizzare oli volatili (come alcol e benzina) per la pulizia.
8. Questo apparecchio può essere utilizzato da bambini di età superiore agli 8 anni e da persone con ridotte capacità fisiche, sensoriali o mentali o con mancanza di esperienza e conoscenza, purché siano state fornite loro istruzioni o supervisione relative all'uso sicuro dell'apparecchio e comprendano i pericoli connessi.
9. I bambini non devono giocare con l'apparecchio.
10. La pulizia e la manutenzione da parte dell'utente non devono essere effettuate da bambini senza supervisione.
11. I bambini di età inferiore a 3 anni devono essere tenuti lontani dall'apparecchio, a meno che non siano costantemente sorvegliati.

12. Se il cavo di alimentazione è danneggiato, deve essere sostituito dal produttore, dal suo agente di assistenza o da persone qualificate in modo simile, al fine di evitare pericoli.
13. L'asciugatrice non deve essere utilizzata se per la pulizia sono stati utilizzati prodotti chimici industriali.
14. Il filtro per la lanugine deve essere pulito frequentemente.
15. Non deve essere consentito l'accumulo di lanugine intorno all'asciugatrice.
16. È necessario garantire un'adeguata ventilazione per evitare il riflusso di gas nella stanza da apparecchi che bruciano altri combustibili, compresi i caminetti aperti.
17. Riempire i generatori di vapore solo con liquidi specificati dal produttore.
18. **AVVERTENZA:** non arrestare mai l'asciugatrice prima della fine del ciclo di asciugatura, a meno che tutti i capi non vengano rapidamente rimossi e stesi in modo che il calore si dissipi.
19. **AVVERTENZA:** l'apparecchio non deve essere alimentato tramite un dispositivo di commutazione esterno, come un timer, né collegato a un circuito che viene regolarmente acceso e spento da un servizio pubblico.
20. Un tappeto non deve ostruire le aperture.
21. L'aria di scarico non deve essere scaricata in una canna fumaria utilizzata per lo scarico dei fumi provenienti da apparecchi che bruciano gas o altri combustibili.
22. L'apparecchio non deve essere installato dietro una porta chiudibile a chiave, una porta scorrevole o una porta con cerniera sul lato opposto a quello dell'asciugatrice, in modo tale da limitare la completa apertura della porta dell'asciugatrice.

## II. Requisiti di utilizzo

1. Gli indumenti devono essere accuratamente disidratati prima di essere messi nell'asciugatrice per l'asciugatura (gli indumenti strizzati a mano possono contenere una certa quantità di umidità, che può causare perdite e aumentare i tempi di asciugatura). Questo va evitato).
2. Rimuovere tutti gli oggetti dalle tasche, come accendini e fiammiferi.
3. Chiudere le cerniere, i bottoni, ecc. e capovolgere gli indumenti prima dell'asciugatura (in questo modo si riduce il rumore dovuto alla collisione con il tamburo).

4. I capi etichettati “Non lavare con acqua” o “Solo lavaggio a secco” non devono essere asciugati nell'asciugatrice.
5. Non asciugare nell'asciugatrice i tessuti a maglia, i capi in lana o i materiali in pelle, poiché i peluche e la pelle potrebbero danneggiarsi e i tessuti in lana potrebbero restringersi o deformarsi.
6. È preferibile asciugare in un'unica sessione indumenti di consistenza uguale o simile.
7. Non asciugare i capi che hanno le seguenti istruzioni di manutenzione: non adatti all'asciugatura in tamburo, all'asciugatura appesa, all'asciugatura a goccia, all'asciugatura in piano o all'asciugatura all'aria.
8. Durante il normale funzionamento, non coprire la superficie della macchina con alcun tessuto. Durante il funzionamento, la temperatura della superficie dell'apparecchio può essere leggermente superiore alla temperatura corporea; si tratta di un fenomeno normale.
9. Non asciugare capi non lavati nell'asciugatrice.
10. I capi sporchi di sostanze quali olio da cucina, acetone, alcool, benzina, cherosene, smacchiatori, trementina, cere e sverniciatori devono essere lavati in acqua calda con una quantità extra di detersivo prima di essere asciugati nell'asciugatrice.
11. Articoli come gommapiuma (schiuma di lattice), cuffie da doccia, tessuti impermeabili, articoli con rivestimento in gomma e indumenti o cuscini dotati di imbottitura in gommapiuma non devono essere asciugati nell'asciugatrice.
12. Gli ammorbidenti o prodotti simili devono essere utilizzati secondo le istruzioni riportate sulla confezione.

## Installazione

L'asciugatrice deve essere collocata su un pavimento piano e robusto, su un tavolo o su un apposito supporto. Durante l'installazione, l'asciugatrice deve essere tenuta a 10-15 cm di distanza dalla parete posteriore. Se si utilizza in uno spazio ristretto, è possibile installare una ventola di ventilazione o collegare un tubo di sfiato all'uscita di scarico per espellere l'aria calda umida all'esterno.

### 1. Installazione del connettore del tubo di sfiato

Regolare la direzione del connettore di scarico come necessario e fissarlo con una vite.

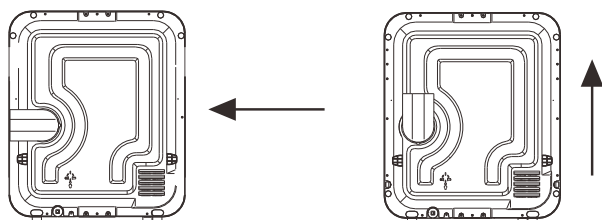

## 2. Installare l'asciugatrice in orizzontale

L'asciugatrice non deve essere collocata a testa in giù. Quando l'asciugatrice viene installata su un piano o su un tavolo, accertarsi che la superficie sia solida, sicura e non inclinata per mantenere l'asciugatrice in piano.

## 3. Metodi di installazione facoltativi

### 3.1 Installazione del supporto dell'asciugatrice

Quando si utilizza l'asciugatrice con un supporto, è necessario assicurarsi che il supporto sia robusto e affidabile. Quando il supporto è installato a terra, deve essere stabile e sicuro, con un forte collegamento tra il supporto e la parete per garantire la stabilità del supporto. La distanza tra il supporto e la parete deve essere di almeno 13 cm (il supporto è un accessorio opzionale).

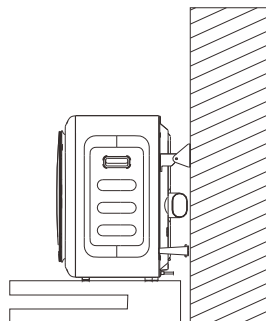

### 3.2 Installazione dell'asciugatrice a parete

Determinare la posizione di montaggio a parete dell'asciugatrice, facendo attenzione che lo spazio tra la parte superiore dell'asciugatrice e il soffitto sia superiore a 100 mm. Se la posizione di installazione è sopra una lavatrice, lasciare uno spazio sufficiente per aprire il coperchio della lavatrice.

- a. Fissare i ganci alla parete con tasselli a espansione (M6).
- b. Utilizzare 4 viti autofilettanti con testa a croce (4x10, in dotazione) per fissare i ganci al mobile.
- c. Appendere l'asciugatrice in modo sicuro ai ganci.

Distanza tra i fori delle viti del gancio

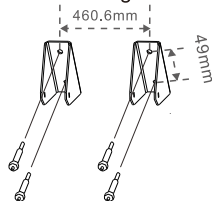

Nota: prima dell'installazione a parete, misurare la distanza tra i fori per le viti del gancio e procedere all'installazione.

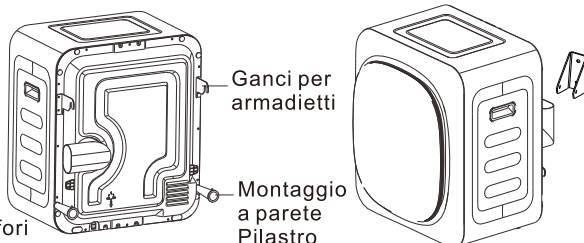

## Manutenzione giornaliera

Per garantire il normale funzionamento dell'asciugatrice, è necessario pulire tempestivamente i filtri dell'aria di scarico e di aspirazione e pulire regolarmente il corpo dell'asciugatrice. Prima di procedere alla pulizia, staccare la spina dalla presa di corrente!

### 1. Pulizia del filtro dell'aria di scarico (pulire dopo ogni utilizzo)

A. Rimozione del filtro: inserire la mano nel tamburo e raggiungere i quattro fori accanto al centro della maschera dell'aria di scarico, quindi tirare il filtro verso l'esterno per rimuoverlo.

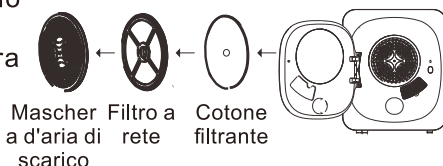

B. Pulizia della lanugine: Smontare separatamente la maschera dell'aria di scarico, il cotone del filtro e la rete del filtro. Utilizzare una spazzola a setole morbide o un aspirapolvere per rimuovere la lanugine dalla rete del filtro e dal cotone del filtro, facendo attenzione a non danneggiare la rete del filtro.



C. Installazione del filtro: Dopo la pulizia, assemblare il filtro nell'ordine della maschera dell'aria di scarico, della rete filtrante e del cotone filtrante. Posizionare il filtro all'interno del tamburo, allineando la parte concava centrale della maschera dell'aria di scarico con la parte convessa centrale del tamburo per assicurarsi che sia installato correttamente.

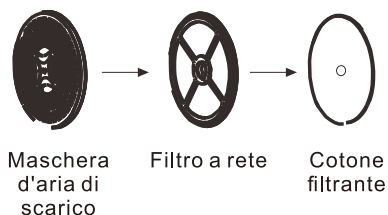

## 2. Filtro dell'aria di aspirazione (pulire ogni dieci utilizzi)

- 1) Spingere delicatamente il lato esterno della parte centrale del coperchio del filtro dell'aria di aspirazione verso l'alto e tirarlo verso l'esterno per rimuoverlo.

Coperchio del filtro



- 2) Utilizzare una spazzola a setole morbide o un aspirapolvere per pulire la polvere o i detriti aderenti.
- 3) Dopo la pulizia, rimettere il coperchio del filtro sulla macchina.

## 3. Pulizia della macchina

- Pulire l'interno del cestello o l'esterno dell'asciugatrice con un panno umido e morbido. Se lo sporco è difficile da rimuovere, si può usare una piccola quantità di detergente per cucina, quindi pulire con un panno asciutto.



- **Nota: non utilizzare diluenti, benzina o alcol per pulire la macchina.**

## Guida per l'utente

### Istruzioni per il pannello di controllo

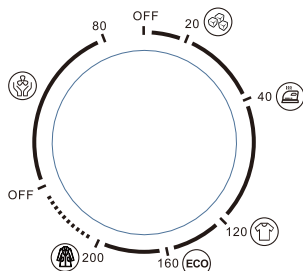

### Selezione dei programmi di asciugatura

Raffreddamento

Antirughe /Facile Iron

Indumenti standard

Abbigliamento ingombrante

Aria fredda delicata

**Aria fredda delicata:** Questa funzione opera con aria fredda, principalmente per rimuovere odori, capelli, polvere e altre particelle dagli indumenti.

**Off:** quando l'indicatore della manopola è impostato su "Off", l'asciugatrice si scollega dalla fonte di alimentazione. Una volta ruotata la lancetta sul programma di asciugatura desiderato, l'asciugatrice entra in funzione.

**Cool Down:** questa funzione è l'ultima di 20 minuti del ciclo di asciugatura. Utilizza aria fredda al posto dell'aria calda precedente per raffreddare gli indumenti appena asciugati, facilitando la rimozione dei capi da parte dell'utente.

**Off:** Quando l'indicatore della manopola è impostato su "Off", l'asciugatrice si scollega dalla fonte di alimentazione. Una volta ruotata la lancetta sul programma di asciugatura desiderato, l'asciugatrice entra in funzione.

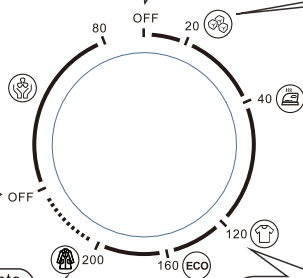

**Funzione antipiega:** Progettato per gli indumenti difficili da stirare, come camicie e capi in lino. Il tempo di asciugatura viene impostato in base alla quantità di tessuto da stirare. Quando il tempo è scaduto e l'asciugatrice si ferma, gli indumenti conservano ancora un po' di umidità, rendendo più facile la stiratura.

**Indumenti voluminosi:** progettato per l'asciugatura di capi di grandi dimensioni o di una quantità eccessiva di indumenti (più della metà della capacità nominale dell'asciugatrice). Il tempo di asciugatura tipico è impostato per superare i 120 minuti.

**Etichetta di efficienza energetica e il tempo in modalità ECO**

**Indumenti standard:** Questa funzione asciuga e raffredda gli indumenti ed è tipicamente utilizzata per i capi che non si stropicciano facilmente (a seconda del materiale dell'indumento). Il tempo di asciugatura è generalmente impostato tra 60 e 120 minuti.

### Risoluzione dei problemi comuni

In caso di malfunzionamento dell'asciugatrice, scollegare il cavo di alimentazione dalla fonte di corrente prima di effettuare il controllo. Nei casi seguenti, a volte non si tratta di un malfunzionamento. Se si tratta di un malfunzionamento, contattare il nostro servizio di assistenza post-vendita chiamando il numero verde del servizio clienti nazionale. Non tentare di ripararlo da soli.

Fenomeno anomalo	Causa anomala	Soluzioni
<b>Asciugatrice non avviata</b>	<ul style="list-style-type: none"> <li>• Verificare che non vi sia un'interruzione di corrente o un interruttore automatico.</li> <li>• Assicurarsi che il collegamento elettrico sia sicuro e saldo.</li> <li>• Verificare se il carico di asciugatura supera la capacità dell'asciugatrice.</li> <li>• Verificare che il termoregolatore non sia scollegato.</li> </ul>	<ul style="list-style-type: none"> <li>• Riprendere l'uso dopo il ripristino dell'alimentazione.</li> <li>• Controllare il collegamento alla rete elettrica per verificare che sia saldamente fissato.</li> <li>• Gli indumenti devono essere adeguatamente disidratati prima di essere caricati e il peso dell'asciugatura (peso degli indumenti bagnati) non deve superare i 5,0 kg. Fare sostituire il regolatore di temperatura da un tecnico della manutenzione.</li> </ul>
<b>L'asciugatrice si riscalda esternamente o emana un odore caldo</b>	<ul style="list-style-type: none"> <li>• Le maglie del filtro per lanugine sono intasate di lanugine.</li> <li>• Lo scarico o il condotto di ventilazione sono ostruiti.</li> </ul>	<ul style="list-style-type: none"> <li>• Pulire il filtro dalla lanugine prima e dopo ogni utilizzo. Eliminare eventuali ostruzioni.</li> </ul>
<b>I vestiti sono difficili da asciugare</b>	<ul style="list-style-type: none"> <li>• I capi all'interno della macchina sono troppo pieni</li> <li>• Il filtro è ostruito e compromette il flusso d'aria in entrata e in uscita</li> <li>• I capi sono troppo pieni e si aggrovigliano</li> <li>• La macchina è installata in un luogo stretto e poco ventilato.</li> </ul>	<ul style="list-style-type: none"> <li>• Asciugare i capi in più lotti.</li> <li>• Pulire regolarmente i filtri dell'aria in entrata e in uscita.</li> <li>• Scuotere i capi e asciugarli di nuovo.</li> <li>• Sistemare la macchina.</li> </ul>
<b>Rughe eccessive sugli indumenti</b>	<ul style="list-style-type: none"> <li>• I capi all'interno della macchina sono troppo pieni</li> <li>• I capi non sono stati rimossi tempestivamente dopo la fine del ciclo</li> <li>• I capi non sono stati smistati correttamente</li> <li>• La temperatura è stata impostata troppo alta.</li> </ul>	<ul style="list-style-type: none"> <li>• Non riempire eccessivamente l'asciugatrice di capi.</li> <li>• Rimuovere gli indumenti subito dopo la fine del ciclo.</li> <li>• Ordinare i capi prima dell'asciugatura.</li> <li>• Seguire le istruzioni di manutenzione riportate sulle etichette degli indumenti.</li> </ul>
<b>Restringimento dell'abbigliamento</b>	<ul style="list-style-type: none"> <li>• Essiccazione eccessiva</li> </ul>	<ul style="list-style-type: none"> <li>• Seguire le istruzioni per la cura riportate sull'etichetta dell'indumento. ISe l'indumento è soggetto a restringersi, controllarlo frequentemente durante l'asciugatura. Togliere gli indumenti quando sono ancora leggermente umidi per evitare un'asciugatura eccessiva, quindi appenderli o stenderli in piano per farli asciugare completamente.</li> </ul>
<b>L'abbigliamento ha una pallina di lanugine</b>	<ul style="list-style-type: none"> <li>• I gomitoli di lanugine formati da fibre sintetiche e fibre senza grinzose sono normali, in quanto causati dal normale attrito.</li> </ul>	<ul style="list-style-type: none"> <li>• Utilizzare l'ammorbiditore per ammorbidire le fibre. Quando si stirano i vestiti, spruzzare l'amido sul colletto e sui polsini. In alternativa, girate l'indumento al rovescio per ridurre l'attrito.</li> </ul>
<b>La macchina presenta un mancato avviamento dopo un funzionamento prolungato.</b>	<ul style="list-style-type: none"> <li>• Il tamburo all'interno della macchina subisce un arresto per surriscaldamento dopo un funzionamento prolungato.</li> </ul>	<ul style="list-style-type: none"> <li>• La macchina si ripristina automaticamente e riprende il normale funzionamento dopo circa 30 minuti di protezione automatica.</li> </ul>

## Specifiche del prodotto

Specifiche tecniche Modello	Dimensioni esterne	Peso del prodotto	Capacità di essiccazione nominale	Potenza nominale in ingresso	Tensione /frequenza nominale
<b>B61-012V90</b>	480×400×560mm	14,5kg	4,0kg	800W	220V~/50Hz
Potenza in modalità spenta			$P_o$	[N/A]	W
Potenza in modalità standby			$P_{so}$	[N/A]	W
Funzione di gestione dell'alimentazione			[N/A]		
Tempo di attivazione automatica della modalità spenta			$T_o$	[N/A]	W
Tempo di attivazione automatica della modalità standby			$T_{so}$	[N/A]	W

L'apparecchiatura non dispone di una modalità di spegnimento, di una modalità di standby o di altre modalità equivalenti in termini di requisiti di efficienza energetica.

## Elenco degli imballaggi

Modello	Macchina intera	Manuale	Tube di uscita dell'aria
B61-012V90	1 unità	1 pezzo	1 pezzo

**UK**

If you have any questions, please contact our customer care center.

Our contact details are below:



0044-800-240-4004



enquiries@mhstar.co.uk

IMPORTER ADDRESS:

MH STAR UK LTD

1 Northampton Cross Logistics Park

Northampton Cross Road

Northampton

NN4 9FH

MADE IN CHINA

**FR**

Si vous avez la moindre question, veuillez contacter notre centre d'assistance à la clientèle.

Nos coordonnées sont les suivantes:



0033-1-84166106



aosom@mhfrance.fr

Importé par/Fabricant/REP:

MH France

2,rue Maurice Hartmann

92130Issy-les-Moulineaux

France

Fabriqué en Chine

**DE**

Wenn Sie Fragen haben, wenden Sie sich bitte an unser Kundendienstzentrum.

Unsere Kontaktdaten stehen unten:



0049-0(40)-87408465



service@aosom.de

Importeur/Hersteller/REP:

MH Handel GmbH

Wendenstraße 309

D-20537 Hamburg

Germany

IN CHINA HERGESTELLT

**ES**

Si tiene alguna pregunta, comuníquese con nuestro Centro de Atención al Cliente.

Nuestros datos de contacto son los siguientes:



0034-931294512



atencioncliente@aosom.es

Importador/Fabricante/REP:

Spanish Aosom, S.L.

C/ Roc Gros, N° 15. 08550, Els Hostalets de

Balenya, Spain.

B66295775

atencioncliente@aosom.es

TEL: 931294512

HECHO EN CHINA

**PT**

Se tiver alguma dúvida, por favor contacte o nosso Centro de Atendimento ao Cliente.

Os nossos dados de contacto são os seguintes:



0034-931294512



info@aosom.pt.

IMPORTADOR:

SPANISH AOSOM, S.L

C.ROC GROS N.15, 08550. ELS HOSTALETS DE BALENYÀ

TEL: 931294512 (SEG-SEX DAS 7:30H ÀS 16:30H)

INFO@AOSOM.PT

WWW.AOSOM.PT

**IT**

In caso di dubbio, si prega di contattare il nostro centro assistenza clienti.

I nostri dettagli di contatto sono di seguito:



0039-0249471447



clienti@aosom.it

IMPORTATO DA/Produttore/REP:

AOSOM Italy srl

Centro Direzionale Milanofiori

Strada 1 Palazzo F1

20057 Assago (MI)

P.1.: 08567220960

FATTO IN CINA



FR

Cet appareil,  
ses accessoires,  
cordons et batteries  
se recyclent

REPRISE  
À LA LIVRAISON



OU

À DÉPOSER  
EN MAGASIN



OU

À DÉPOSER  
EN DÉCHÈTERIE



Points de collecte sur [www.quefairedemesdechets.fr](http://www.quefairedemesdechets.fr)  
Privilégiez la réparation ou le don de votre appareil !

Aosom