

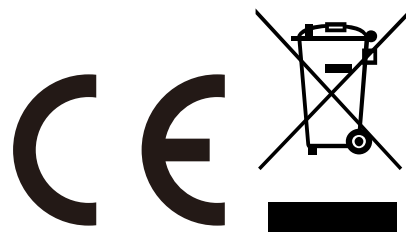

IN240300278V03_GL

505-020V90

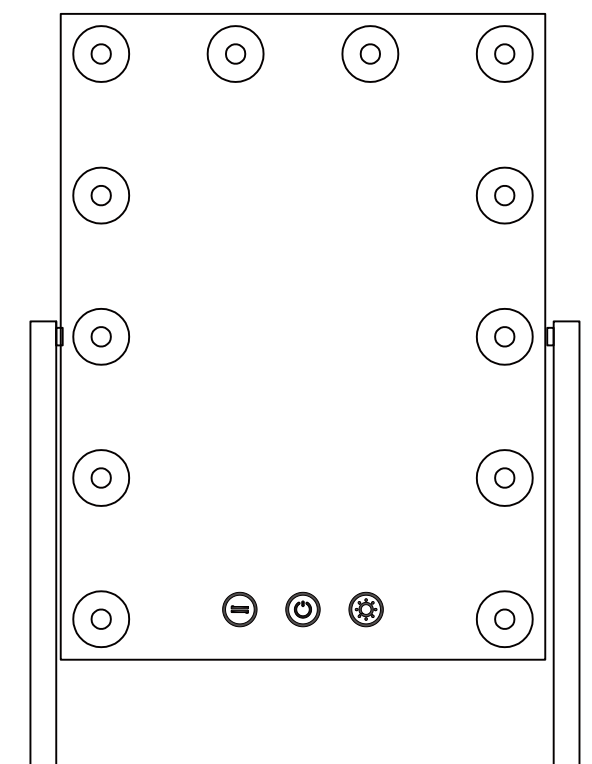

EN_IMPORTANT, RETAIN FOR FUTURE REFERENCE: READ CAREFULLY.

**FR_IMPORTANT : A LIRE ATTENTIVEMENT ET A CONSERVER POUR VOUS Y REFERER
ULTERIEUREMENT**

ES_IMPORTANTE, LEA Y GUARDE PARA FUTURAS REFERENCIAS.

PT_IMPORTANTE, RETAR PARA REFERÉNCIA FUTURA: LEIA ATENTAMENTE.

DE_WICHTIG! SORGFÄLTIG LESEN UND FÜR SPÄTER NACHSCHLAGEN AUFBEWAHREN.

**IT_IMPORTANTE! CONSERVARE IL PRESENTE MANUALE PER FUTURO RIFERIMENTO E
LEggerLO ATTENTAMENTE.**

RO_IMPORTANT, PĂSTRAȚI PENTRU REFERINȚĂ VIITOARE: CITIȚI CU ATENȚIE.

IMPORTANT SAFETY INSTRUCTIONS

WARNING: GLASS - FRAGILE - HANDLE WITH CARE

- We strongly recommend a professional experienced in fixing this type of hanging is consulted.
- Ensure your mounting surface & method of fixing is strong enough to support this item.
- As mounting surfaces vary ensure adequate fixings are used.
- An incorrectly fixed mirror may cause damage to the item or your property.
- Mirrors are heavy objects and your safety is dependent on the construction & strength of the wall to which it is attached.
- Prior to drilling check there are no hidden pipes or electric cables!
- Only hang by means of a suitable permanent fixing on a firm, flat, level and dry surface.
- Special fixings may be required for partition walls. If in doubt seek professional advice.
- **CAUTION:** this item may be heavy. Seek assistance if necessary
- Do not strike the glass with hard or pointed items
- Do not use wire between the two fixing brackets on the frame - only hang by screwing a permanent screw into a secure wall.
- **Caution** - Check the strength of the wall, on which the mirror is to be positioned.
- Special raw plugs/ screws maybe required if fitting onto a partition wall.
- The light source of this luminaire is not replaceable; when the light source reaches its end of life the whole luminaire shall be replaced.
- The appliance is only to be used with the power supply unit provided with the appliance.
- This product contains a light source of energy efficiency class <F>.
- If the external flexible cable or cord of this luminaire is damaged, it shall be replaced by a special cord or cord exclusively available from the manufacturer or his service agent.

PLEASE RETAIN THIS INFORMATION FOR FUTURE REFERENCE.

INDOOR USE ONLY.

Package Contents (Please check after opening)

1. Phone holder	1
2. Phone holder screws (M4 x 10)	2
3. Magnifying mirror with suction cup	1
4. 12V 2A power adapter (cord length: 1.5m)	1

Specification

Adapter input	AC220-240V~ 50/60Hz
Adapter output	⎓ 12V/2.0A 24W

Installation Diagram

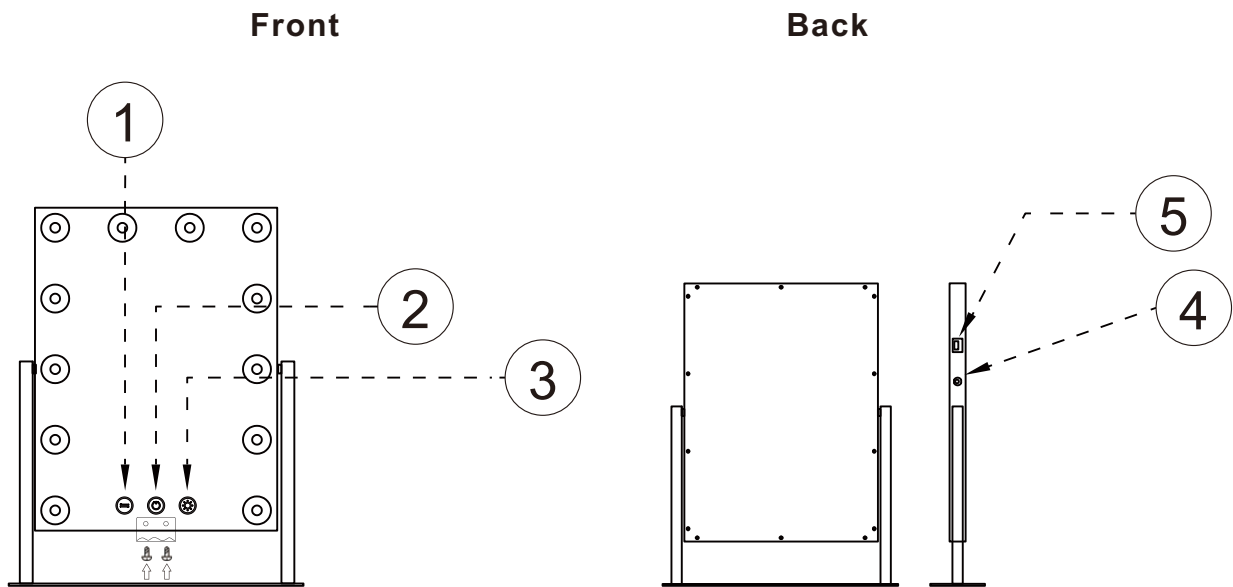

1. Phone holder X1





2. Phone holder screws (M4x10) X2

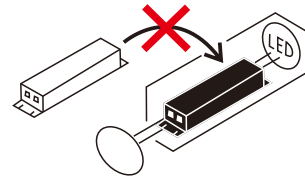

- ① Color temperature adjustment
- ② Power ON/OFF
- ③ Brightness adjustment
- ④ External power port
- ⑤ External USB port



Instructions for Use

1. Power button: Press “” to turn the light on or off.
2. Color temperature button: Press “” to switch among 3 color temperatures: 6500K/3000K/4500K.
3. Brightness button: Long press “” to adjust brightness.
4. Connect the adapter to the power port and plug in for use.
5. This product has a memory function. The light will automatically restore the last setting when turned on next time.
6. Remove the protective film from the mirror surface before first use.

Maintenance

- Before cleaning, ensure the mirror is turned off.
- Clean using a soft and dry cloth. Never use cleaning agents or abrasive materials. Do not allow moisture to come into contact with the lamp.

INSTRUCTIONS DE SÉCURITÉ IMPORTANTES

ATTENTION: VERRE - FRAGILE - À MANIPULER AVEC PRÉCAUTION

- Nous recommandons vivement de consulter un professionnel expérimenté dans la fixation de ce type de suspension.
- Assurez-vous que votre surface de montage et votre méthode de fixation sont suffisamment solides pour supporter cet article.
- Les surfaces de montage pouvant varier, assurez-vous d'utiliser des fixations adéquates.
- Une fixation incorrecte du miroir peut endommager l'article ou votre propriété.
- Les miroirs sont des objets lourds et votre sécurité dépend de la construction et de la résistance du mur sur lequel il est fixé.
- Avant de procéder au perçage, vérifiez qu'il n'y a pas de tuyaux ou de câbles électriques cachés !
- N'accrochez le miroir qu'au moyen d'une fixation permanente appropriée sur une surface ferme, plate, plane et sèche.
- Des fixations spéciales peuvent être nécessaires pour les cloisons. En cas de doute, demandez conseil à un professionnel.
- **ATTENTION** : cet article peut être lourd. Demandez de l'aide si nécessaire.
- Ne heurtez pas le verre avec des objets durs ou pointus.
- Ne vous servez pas de câble entre les deux supports de fixation du cadre ~ suspendez-le uniquement en vissant une vis permanente dans un mur solide.
- **ATTENTION** ~ Vérifiez la solidité du mur sur lequel le miroir doit être installé.
- Des chevilles/vis spéciales peuvent être nécessaires en cas de montage sur une cloison.
- La source lumineuse de ce luminaire n'est pas remplaçable; lorsque la source lumineuse atteint sa fin de sa vie, le luminaire entier doit être remplacé.
- L'appareil doit être utilisé uniquement avec l'alimentation fournie avec l'appareil.
- Ce produit contient une source lumineuse à la classe d'efficacité énergétique <F>.
- Si le câble ou le cordon extérieur souple de ce luminaire est endommagé, il doit être remplacé par un câble ou un cordon spécial provenant exclusivement du fabricant ou de son agent de maintenance

VEUILLEZ CONSERVER CES INFORMATIONS POUR POUVOIR VOUS Y RÉFÉRER ULTÉRIEUREMENT. UTILISATION INTÉRIEURE UNIQUEMENT.

Contenu de l'emballage (à vérifier après ouverture)

1. Support pour téléphone	1
2. Vis pour support de téléphone (M4 x 10)	2
3. Miroir grossissant avec ventouse	1
4. Adaptateur secteur 12 V 2 A (longueur du câble : 1,5 m)	1

Spécification

Entrée Adaptateur	AC220-240V~ 50/60Hz
Sortie Adaptateur	≡ 12V/2.0A 24W

Schéma d'installation

Face avant

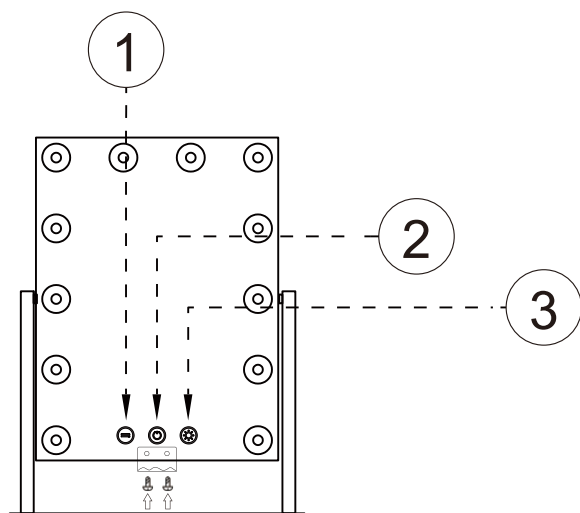

Face arrière

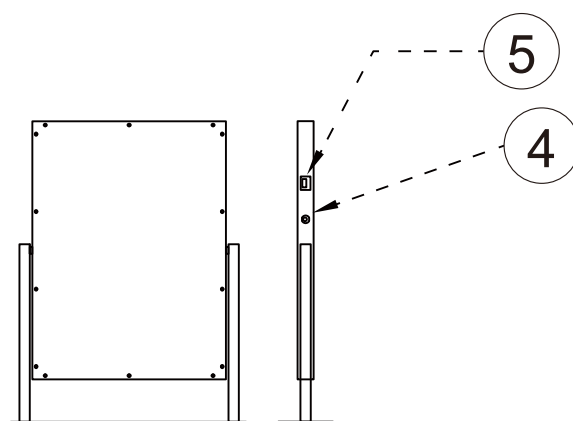

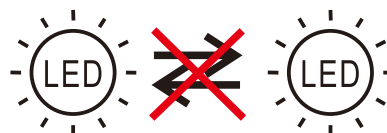

1. Support pour téléphone x 1 
2. Vis pour support de téléphone (M4 x 10) x 2

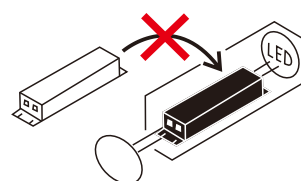

- ① Réglage de la température de couleur
- ② Mise sous/hors tension
- ③ Réglage de la luminosité
- ④ Port d'alimentation externe
- ⑤ Port USB externe



Mode d'emploi

- Bouton d'alimentation : appuyez sur «  » pour allumer ou éteindre la lampe.
- Bouton de température de couleur : appuyez sur «  » pour basculer entre les 3 températures de couleur : 6500 K/3000 K/4500 K.
- Bouton de luminosité : appuyez longuement sur «  » pour régler la luminosité.
- Branchez l'adaptateur au port d'alimentation et branchez-le pour l'utiliser.
- Ce produit dispose d'une fonction de mémoire. La lampe reprendra automatiquement le dernier réglage lors de sa prochaine mise en marche.
- Retirez le film protecteur de la surface du miroir avant la première utilisation.

Entretien

- Avant de nettoyer, assurez-vous que le miroir est éteint.
- Nettoyez à l'aide d'un chiffon doux et sec. N'utilisez jamais de produits nettoyants ou de matériaux abrasifs. Ne laissez pas l'humidité entrer en contact avec la lampe.

INSTRUCCIONES DE SEGURIDAD IMPORTANTES**ADVERTENCIA: VIDRIO - FRÁGIL - MANIPULAR CON CUIDADO**

- Se recomienda encarecidamente que consulte a un profesional con experiencia en la fijación de este tipo de colgados.
- Asegúrese de que la superficie de montaje y el método de fijación sean lo suficientemente fuertes para soportar este espejo.
- A medida que las superficies de montaje varían, asegúrese de utilizar los accesorios de fijación adecuados.
- Un espejo fijado de manera incorrecta puede provocar daños al espejo mismo o a su propiedad.
- El espejo es objeto pesado y su seguridad depende de la estructura y la resistencia de la pared a la que se fija.
- ¡Compruebe para asegurarse de que no haya tuberías ni cables eléctricos ocultos antes de perforar!
- Cuelgue el espejo en una superficie de película, plana, nivelada y seca mediante una fijación permanente apropiada.
- Para fijar el espejo en el tabique, es posible que se necesiten fijaciones especiales. En caso de duda, consulte a un profesional.
- **PRECAUCIÓN:** Este espejo puede ser pesado. Busque ayuda si es necesario.
- Nunca golpee el vidrio con objetos duros o afilados.
- No utilice alambre entre los dos soportes de fijación del marco para colgar el espejo, atornille exclusivamente un tornillo permanente en la pared segura para colgarlo.
- **PRECAUCIÓN:** Compruebe la resistencia de la pared en la que se va a colgar el espejo.
- Es posible que se necesiten clavijas/tornillos especiales si el espejo se cuelga en un tabique.
- La fuente de luz de esta luminaria no es reemplazable; cuando la fuente de luz llegue al final de su vida útil, se deberá sustituir toda la luminaria.
- El aparato solo se debe utilizar con la fuente de alimentación suministrada con el mismo.
- Este producto contiene una fuente de luz de clase de eficiencia energética <F>.
- Si el cable o cordón flexible externo de esta luminaria está dañado, deberá sustituirse por un cordón especial o un cordón disponible exclusivamente a través del fabricante o su agente de servicio.

GUARDE ESTA INFORMACIÓN CUIDADOSAMENTE PARA LAS REFERENCIAS FUTURAS. SOLAMENTE PARA USO EN INTERIORES.

Contenido del paquete (compruébalo tras abrirlo)

- | | |
|---|---|
| 1. Soporte para el teléfono | 1 |
| 2. Tornillos para el soporte del teléfono (M4 x 10) | 2 |
| 3. Espejo de aumento con ventosa | 1 |
| 4. Adaptador de corriente de 12 V y 2 A (longitud del cable: 1,5 m) | 1 |

Especificaciones

Adaptador de entrada	AC220-240V~ 50/60Hz
Adaptador de salida	⎓ 12V/2.0A 24W

Esquema de instalación

Parte delantera

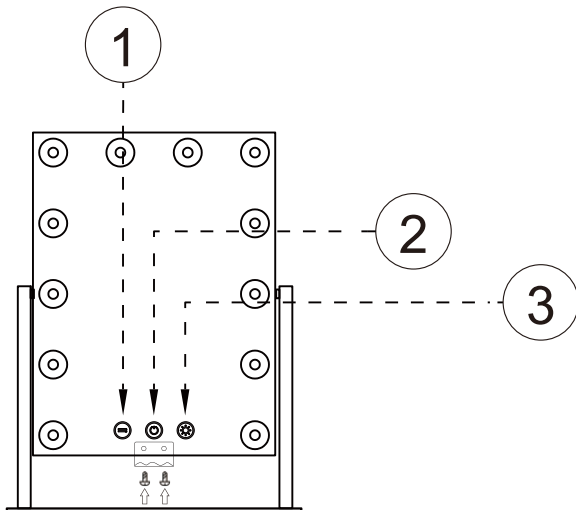

Parte trasera

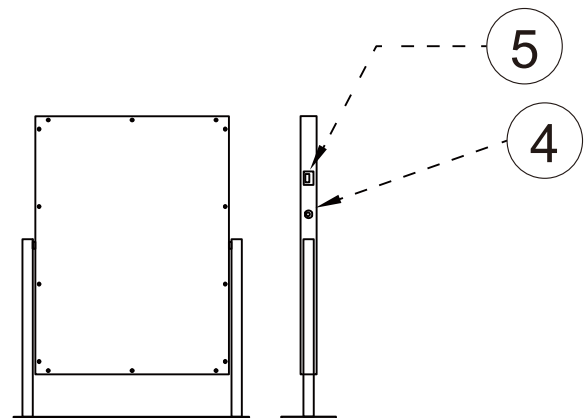

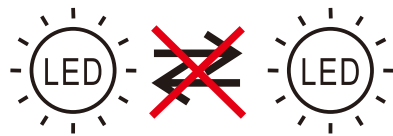

1. Soporte para el teléfono x 1 
2. Tornillos para el soporte del teléfono (M4 x 10) x 2

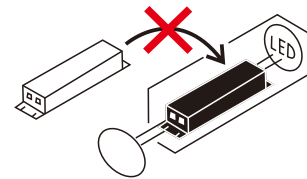

- ① Ajuste de la temperatura de color
- ② Encendido/apagado
- ③ Ajuste de brillo
- ④ Puerto de alimentación externo
- ⑤ Puerto USB externo



Instrucciones de uso

1. Botón de encendido: pulse «  » para encender o apagar la luz.
2. Botón de temperatura de color: pulse «  » para cambiar entre las 3 temperaturas de color: 6500 K/3000 K/4500 K.
3. Botón de brillo: mantenga pulsado «  » para ajustar el brillo.
4. Conecte el adaptador al puerto de alimentación y enchúfelo para utilizarlo.
5. Este producto cuenta con una función de memoria. La luz recuperará automáticamente la última configuración la próxima vez que se encienda.
6. Retire la película protectora de la superficie del espejo antes de utilizarlo por primera vez.

Mantenimiento

- Antes de limpiar, asegúrese de que el espejo esté apagado.
- Limpie con un paño suave y seco. Nunca utilice productos de limpieza ni materiales abrasivos. No permita que la humedad entre en contacto con la lámpara.

INSTRUÇÕES DE SEGURANÇA IMPORTANTES**ADVERTÊNCIA: VIDRO - FRÁGIL - MANIPULAR COM CUIDADO**

- É aconselhável que consulte um profissional experiente na fixação deste tipo de pendurados.
- Certifique-se de que a superfície de montagem e o método de fixação são suficientemente fortes para suportar este espelho.
- Uma vez que as superfícies de montagem variam, certifique-se de utilizar o equipamento de montagem adequado.
- Um espelho mal fixado pode resultar em danos para o próprio espelho ou para a sua propriedade.
- O espelho é um objecto pesado e a sua segurança depende da estrutura e da resistência da parede à qual está ligado.
- Verificar se não há tubos ou cabos eléctricos escondidos antes de perfurar!
- Pendurar o espelho sobre uma superfície plana, lisa e seca, utilizando uma fixação permanente adequada.
- Para fixar o espelho à parede divisória, podem ser necessárias fixações especiais. Em caso de dúvida, consultar um profissional.
- **CUIDADO:** Este espelho pode ser pesado. Procurar assistência, se necessário.
- Nunca golpear o vidro com objectos duros ou afiados.
- Não utilizar arame entre os dois suportes de fixação da estrutura para pendurar o espelho, apenas aparafusar um parafuso permanente na parede segura para pendurar.
- **ATENÇÃO:** Verificar a resistência da parede sobre a qual o espelho deve ser pendurado.
- Podem ser necessárias cavilhas/parafusos especiais se o espelho for pendurado numa parede divisória.
- A fonte de luz desta luminária não é substituível; quando a fonte de luz atingir o fim da sua vida útil, toda a luminária deverá ser substituída.
- O aparelho só deve ser utilizado com a fonte de alimentação fornecida com o aparelho.
- Este produto contém uma fonte de luz com classe de eficiência energética <F>.
- Se o cabo flexível externo ou o fio desta luminária estiver danificado, deve ser substituído por um fio especial ou fio disponível exclusivamente junto do fabricante ou do seu agente de assistência.

GUARDE ESTA INFORMAÇÃO CUIDADOSAMENTE PARA REFERÊNCIAS FUTURAS. SOMENTE PARA UTILIZAÇÃO NO INTERIOR

Conteúdo da embalagem (verifique após abrir)

- | | |
|--|---|
| 1. Suporte para telemóvel | 1 |
| 2. Parafusos para o suporte do telemóvel (M4 x 10) | 2 |
| 3. Espelho de aumento com ventosa | 1 |
| 4. Adaptador de alimentação de 12 V 2 A (comprimento do cabo: 1,5 m) | 1 |

Especificações

Voltagem de entrada	AC220-240V~ 50/60Hz
Voltagem de saída	⎓ 12V/2.0A 24W

Diagrama de instalação

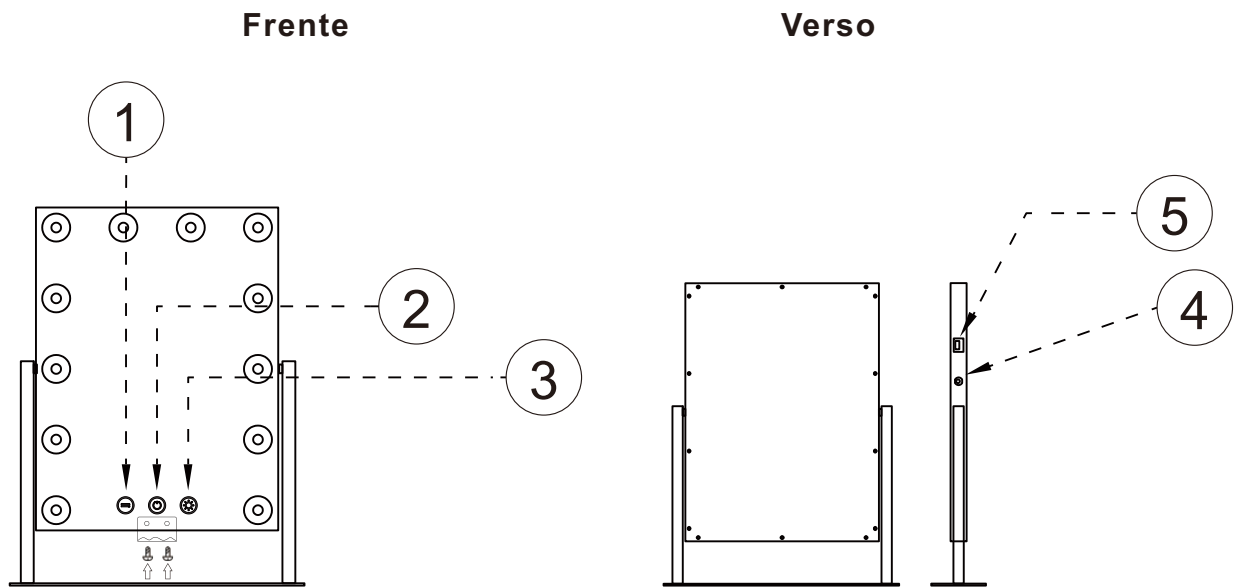

1. Suporte para telemóvel x 1



2. Parafusos para o suporte do telemóvel (M4 x 10) x 2

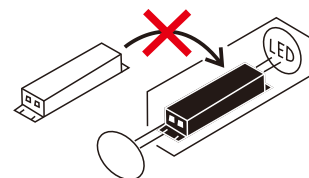

- ① Ajuste da temperatura de cor
- ② Ligar/Desligar
- ③ Ajuste de brilho
- ④ Porta de alimentação externa
- ⑤ Porta USB externa



Instruções de utilização

1. Botão de alimentação: Prima «» para ligar ou desligar a luz.
2. Botão de temperatura de cor: Prima «» para alternar entre 3 temperaturas de cor: 6500K/3000K/4500K.
3. Botão de brilho: Mantenha premido «» para ajustar o brilho.
4. Ligue o adaptador à porta de alimentação e ligue-o à tomada para utilizar.
5. Este produto possui uma função de memória. A luz irá restaurar automaticamente a última configuração quando for ligada na próxima vez.
6. Remova a película protetora da superfície do espelho antes da primeira utilização.

Manutenção

- Antes de limpar, certifique-se de que o espelho está desligado.
- Limpe com um pano macio e seco. Nunca utilize produtos de limpeza ou materiais abrasivos. Não permita que a humidade entre em contacto com a lâmpada.

WICHTIGE SICHERHEITSHINWEISE**ACHTUNG: GLAS - ZERBRECHLICH - MIT VORSICHT
HANDHABEN**

- Wir empfehlen dringend, einen Fachmann mit Erfahrung in der Befestigung dieser Art von Aufhängungen zu konsultieren.
- Vergewissern Sie sich, dass Ihre Montagefläche und die Befestigungsmethode stark genug sind, um diesen Artikel zu tragen.
- Da es unterschiedliche Montageflächen gibt, müssen Sie sicherstellen, dass geeignete Befestigungsmittel verwendet werden.
- Ein nicht ordnungsgemäß befestigter Spiegel kann zu Schäden am Gegenstand oder an Ihrem Eigentum führen.
- Spiegel sind schwere Gegenstände und ihre Sicherheit hängt von der Konstruktion und der Festigkeit der Wand ab, an der sie befestigt werden.
- Vergewissern Sie sich vor dem Bohren, dass es keine versteckten Rohre oder elektrischen Kabel gibt!
- Hängen Sie den Spiegel nur mit einer geeigneten dauerhaften Befestigung auf einer flachen, ebenen und trockenen Oberfläche auf.
- Bei Trennwänden können spezielle Befestigungen erforderlich sein. Ziehen Sie im Zweifelsfall einen Fachmann zu Rate.
- **VORSICHT:** Dieser Artikel kann schwer sein. Holen Sie sich gegebenenfalls Hilfe.
- Schlagen Sie nicht mit harten oder spitzen Gegenständen gegen das Glas.
- Verwenden Sie keinen Draht zwischen den beiden Befestigungsglaschen am Rahmen - hängen Sie es nur an einer festen Schraube an einer sicheren Wand auf.
- **ACHTUNG** - Prüfen Sie die Festigkeit der Wand, an der der Spiegel angebracht werden soll.
- Bei der Montage an einer Trennwand sind möglicherweise spezielle Dübel/Schrauben erforderlich.
- Die Lichtquelle dieser Leuchte ist nicht ersetzbar; wenn die Lichtquelle ihr Lebensdauerende erreicht hat, ist die gesamte Leuchte zu ersetzen.
- Das Gerät ist nur mit der mitgelieferten Spannungsversorgung zu benutzen.
- Dieses Produkt enthält eine Lichtquelle der Energieeffizienzklasse <F>.
- Wenn die äußere flexible Leitung dieser Leuchte beschädigt ist, darf sie nur durch eine spezielle Leitung oder durch eine Leitung ersetzt werden, die ausschließlich über den Hersteller oder seinen Servicevertreter erhältlich ist.

**BITTE BEWAHREN SIE DIESE INFORMATIONEN ZUM SPÄTEREN
NACHSCHLAGEN AUF. NUR FÜR DEN INNENBEREICH GEEIGNET.**

Lieferumfang (bitte nach dem Öffnen überprüfen)

- | | |
|---|---|
| 1. Handyhalterung | 1 |
| 2. Schrauben für die Handyhalterung (M4 x 10) | 2 |
| 3. Vergrößerungsspiegel mit Saugnapf | 1 |
| 4. 12-V-Netzteil (2 A) (Kabellänge: 1,5 m) | 1 |

Spezifikationen

Adaptereingang	AC220-240V~ 50/60Hz
Adapterausgang	⎓ 12V/2.0A 24W

Montageskizze

Vorderseite

Rückseite

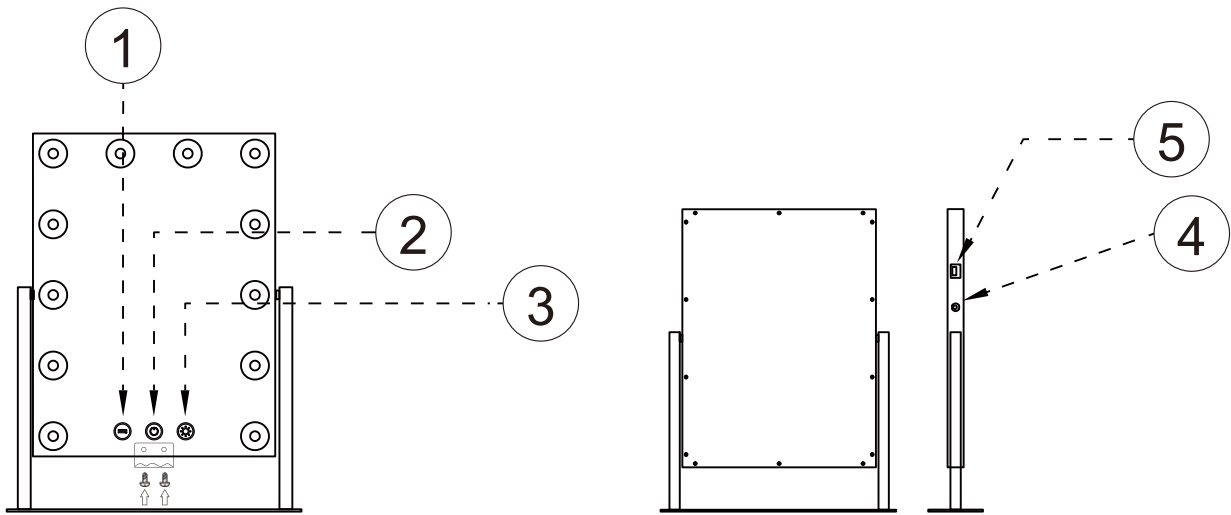



1. Handyhalterung x 1 
2. Schrauben für die Handyhalterung (M4 x 10) x 2

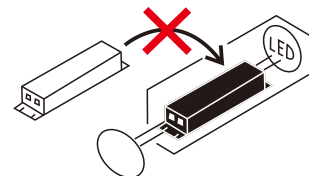

- ① Einstellung der Farbtemperatur
- ② Ein-/Aus schalten
- ③ Helligkeitseinstellung
- ④ Externer Stromanschluss
- ⑤ Externer USB-Anschluss



Gebrauchsanweisung

1. Ein-/Aus-Taste: Drücken Sie „“, um das Licht ein- oder auszuschalten.
2. Farbtemperatur-Taste: Drücken Sie „“, um zwischen 3 Farbtemperaturen zu wechseln: 6500K/3000K/4500K.
3. Helligkeitstaste: Halten Sie „“ gedrückt, um die Helligkeit einzustellen.
4. Schließen Sie den Adapter an den Stromanschluss an und stecken Sie ihn in die Steckdose, um das Gerät zu verwenden.
5. Dieses Produkt verfügt über eine Speicherfunktion. Die Leuchte stellt beim nächsten Einschalten automatisch die letzte Einstellung wieder her.
6. Entfernen Sie vor dem ersten Gebrauch die Schutzfolie von der Spiegeloberfläche.

Instandhaltung

- Stellen Sie vor der Reinigung sicher, dass der Spiegel ausgeschaltet ist.
- Reinigen Sie ihn mit einem weichen, trockenen Tuch. Verwenden Sie niemals Reinigungsmittel oder scheuernde Materialien. Achten Sie darauf, dass keine Feuchtigkeit mit der Lampe in Kontakt kommt.

ISTRUZIONI DI SICUREZZA IMPORTANTI**AVVERTENZA: VETRO - FRAGILE - MANEGGIARE CON CURA**

- Vi consigliamo vivamente di consultare un professionista esperto nella riparazione di questo tipo di prodotto appeso.
- Assicurarsi che la superficie di montaggio e il metodo di fissaggio siano sufficientemente resistenti per supportare questo prodotto.
- Visto che le superfici di montaggio variano, assicurarsi di utilizzare gli adeguati componenti di fissaggio.
- Uno specchio fissato in modo errato può causare danni a questo prodotto o alla proprietà.
- Gli specchi sono oggetti pesanti e la tua sicurezza dipende dalla struttura e dalla resistenza del muro a cui sono fissati.
- Prima di perforare, controllare che non ci siano tubi nascosti o cavi elettrici!
- Appenderlo solo mediante idoneo fissaggio permanente su una superficie liscia, piana, livellata ed asciutta.
- Occorrerebbero i fissaggi speciali per le pareti divisorie. In caso di dubbio, richiedere una consulenza professionale.
- **ATTENZIONE:** questo prodotto potrebbe essere pesante. Chiedere assistenza se necessario
- Non colpire il vetro con oggetti duri o appuntiti
- Non utilizzare cavi tra le due staffe di fissaggio sul telaio, appendere solo avvitando una vite permanente a una parete sicura.
- **ATTENZIONE** - Verificare la solidità della parete su cui va posizionato lo specchio.
- Occorrerebbero i tasselli/viti speciali per il montaggio su una parete divisoria.
- La sorgente luminosa di questo apparecchio non è sostituibile; quando la sorgente luminosa raggiunge la fine della sua durata di vita, è necessario sostituire l'intero apparecchio.
- L'apparecchio deve essere utilizzato esclusivamente con l'alimentatore in dotazione.
- Questo prodotto contiene una sorgente luminosa di classe di efficienza energetica <F>.
- Se il cavo flessibile esterno o il cordone di alimentazione di questo apparecchio di illuminazione è danneggiato, deve essere sostituito con un cavo speciale o un cordone disponibile esclusivamente presso il produttore o il suo agente di assistenza.

SI PREGA DI CONSERVARE QUESTE INFORMAZIONI PER RIFERIMENTI FUTURI. SOLO PER USO ALL'INTERNO.

Contenuto della confezione (si prega di controllare dopo l'apertura)

1. Supporto per telefono	1
2. Viti per supporto telefono (M4 x 10)	2
3. Specchio ingranditore con ventosa	1
4. Alimentatore 12 V 2 A (lunghezza cavo: 1,5 m)	1

Specifiche

Ingresso adattatore	AC220-240V~ 50/60Hz
Uscita adattatore	☐ 12V/2.0A 24W

Schema di installazione

Parte anteriore

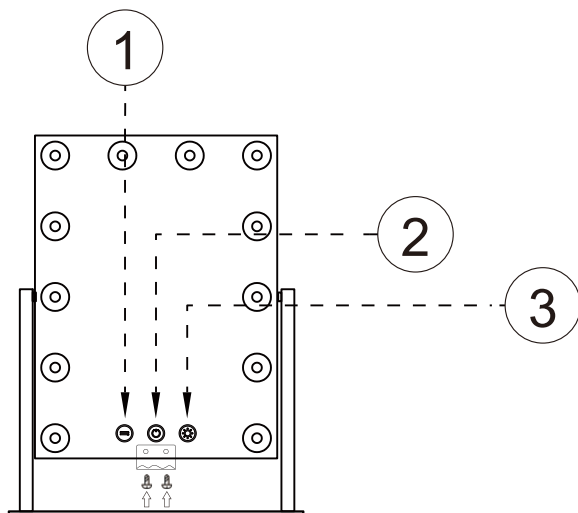

Parte posteriore

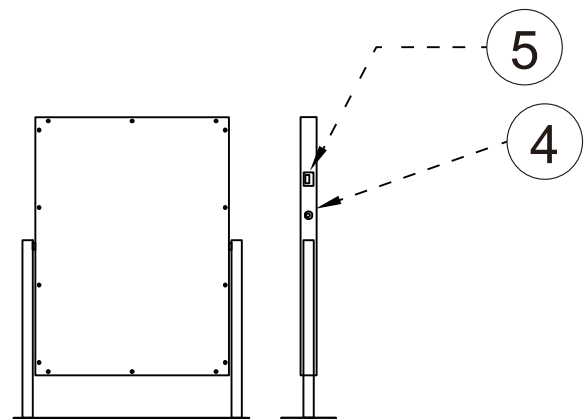



1. Supporto per telefono x 1 
2. Viti per supporto telefono (M4 x 10) x 2

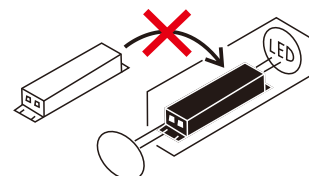

- ① Regolazione della temperatura di colore
- ② Accensione/spegnimento
- ③ Regolazione della luminosità
- ④ Porta di alimentazione esterna
- ⑤ Porta USB esterna



Istruzioni per l'uso

1. Pulsante di accensione: premere “” per accendere o spegnere la luce.
2. Pulsante della temperatura di colore: premere “” per passare da una delle 3 temperature di colore: 6500K/3000K/4500K.
3. Pulsante della luminosità: premere a lungo “” per regolare la luminosità.
4. Collegare l'adattatore alla porta di alimentazione e collegarlo alla presa di corrente per l'uso.
5. Questo prodotto è dotato di funzione di memoria. La luce ripristinerà automaticamente l'ultima impostazione al prossimo avvio.
6. Rimuovere la pellicola protettiva dalla superficie dello specchio prima del primo utilizzo.

Manutenzione

- Prima di pulire, assicurarsi che lo specchio sia spento.
- Pulire con un panno morbido e asciutto. Non utilizzare mai detergenti o materiali abrasivi. Non lasciare che l'umidità entri in contatto con la lampada.

ISTRUZIONI DI SICUREZZA IMPORTANTI

AVVERTENZA: VETRO - FRAGILE - MANEGGIARE CON CURA

- Vi consigliamo vivamente di consultare un professionista esperto nella riparazione di questo tipo di prodotto appeso.
- Assicurarvi che la superficie di montaggio e il metodo di fissaggio siano sufficientemente resistenti per supportare questo prodotto.
- Visto che le superfici di montaggio variano, assicurarsi di utilizzare gli adeguati componenti di fissaggio.
- Uno specchio fissato in modo errato può causare danni a questo prodotto o alla proprietà.
- Gli specchi sono oggetti pesanti e la tua sicurezza dipende dalla struttura e dalla resistenza del muro a cui sono fissati.
- Prima di perforare, controllare che non ci siano tubi nascosti o cavi elettrici!
- Appenderlo solo mediante idoneo fissaggio permanente su una superficie liscia, piana, livellata ed asciutta.
- Occorrerebbero i fissaggi speciali per le pareti divisorie. In caso di dubbio, richiedere una consulenza professionale.
- **ATTENZIONE:** questo prodotto potrebbe essere pesante. Chiedere assistenza se necessario
- Non colpire il vetro con oggetti duri o appuntiti
- Non utilizzare cavi tra le due staffe di fissaggio sul telaio, appendere solo avvitando una vite permanente a una parete sicura.
- **ATTENZIONE** - Verificare la solidità della parete su cui va posizionato lo specchio.
- Occorrerebbero i tasselli/viti speciali per il montaggio su una parete divisoria.
- Sursa de lumină a acestui corp de iluminat nu este înlocuibilă; atunci când sursa de lumină ajunge la sfârșitul duratei de viață, întregul corp de iluminat trebuie înlocuit.
- Aparatul trebuie utilizat numai cu sursa de alimentare furnizată împreună cu acesta.
- Acest produs conține o sursă de lumină cu clasa de eficiență energetică <F>.
- Dacă cablul flexibil extern sau cordonul acestui corp de iluminat este deteriorat, acesta trebuie înlocuit cu un cordon special sau un cordon disponibil exclusiv de la producător sau agentul său de service.

**SI PREGA DI CONSERVARE QUESTE INFORMAZIONI PER RIFERIMENTI FUTURI.
SOLO PER USO ALL'INTERNO.**

Conținutul pachetului (Vă rugăm să verificați după deschidere)

1. Suport pentru telefon	1
2. Șuruburi pentru suportul de telefon (M4 x 10)	2
3. Oglindă cu lupă și ventuză	1
4. Adaptor de alimentare 12V 2A (lungime cablu: 1,5 m)	1

Specificații

Intrare adaptor	AC220-240V~ 50/60Hz
Ieșire adaptor	12V/2.0A 24W

Schema de instalare

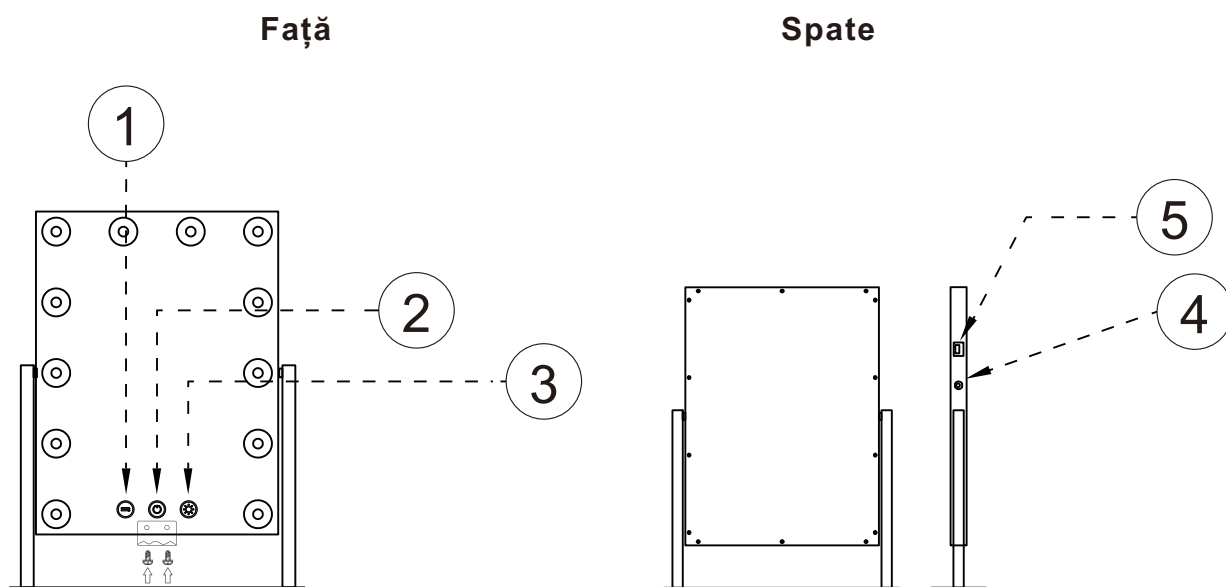

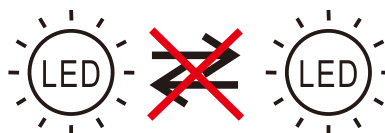

1. Suport pentru telefon x 1 
2. Șuruburi pentru suportul de telefon (M4 x 10) x 2

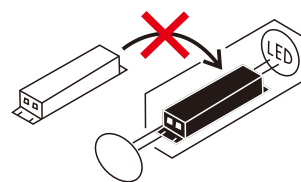

- ① Reglarea temperaturii culorii
- ② Pornire/oprire
- ③ Reglarea luminozității
- ④ Port de alimentare extern
- ⑤ Port USB extern



Instrucțiuni de utilizare

- Buton de pornire: Apăsați „” pentru a porni sau opri lumina.
- Buton de temperatură a culorii: Apăsați „” pentru a comuta între cele 3 temperaturi de culoare: 6500K/3000K/4500K.
- Buton de luminozitate: Apăsați lung „” pentru a regla luminozitatea.
- Conectați adaptorul la portul de alimentare și conectați-l la priză pentru a-l utiliza.
- Acest produs are o funcție de memorie. Lampa va restabili automat ultima setare la următoarea pornire.
- Îndepărtați folia de protecție de pe suprafața oglinzii înainte de prima utilizare.

Întreținere

- Înainte de curățare, asigurați-vă că oglinda este oprită.
- Curățați cu o cârpă moale și uscată. Nu utilizați niciodată agenți de curățare sau materiale abrazive. Nu permiteți umezelii să intre în contact cu lampa.

If you have any questions, please contact our customer care center, Our contact details are below:

US

 001-877-644-9366

 customerservice@aosom.com

Imported by Aosom LLC
7777 Center Ave. Suite 430
Huntington Beach, CA 92647-9998 USA
MADE IN CHINA

Si tiene alguna pregunta, comuníquese con nuestro Centro de Atención al Cliente, Nuestros datos de contacto son los siguientes:

ES

 0034-931294512

 atencioncliente@aosom.es

IMPORTADOR/Fabricante/REP:
SPANISH AOSOM, S.L.
C/ROC GROS,Nº15.08550, ELS HOSTALET DE BALENYÀ, SPAIN.
B66295775
HECHO EN CHINA

Se tiver alguma dúvida, por favor contacte o nosso Centro de Atendimento ao Cliente, Os nossos dados de contacto são os seguintes:

 0034-931294512

 info@aosom.pt.

IMPORTADOR/Fabricante/REP:
SPANISH AOSOM, S.L.
C.ROC GROS N.15, 08550. ELS HOSTALET DE BALENYÀ
FEITO NA CHINA

If you have any questions, please contact our customer care center, Our contact details are below:

CA

 416-792-6088

 customerservice@aosom.ca

Imported by Aosom Canada Inc.
7270 Woodbine Avenue, Unit 307, Markham,
Ontario Canada L3R 4B9
MADE IN CHINA

Si vous avez la moindre question, veuillez contacter notre centre d'assistance à la clientèle, Nos coordonnées sont les suivantes:

 416-792-6088

 customerservice@aosom.ca

Importé par Aosom Canada Inc.
7270 Woodbine Avenue, unité 307,
Markham, Ontario Canada L3R 4B9
FABRIQUÉ EN CHINE

In caso di dubbio, si prega di contattare il nostro centro assistenza clienti, I nostri dettagli di contatto sono di seguito:

IT

 0039-0249471447

 clienti@aosom.it

IMPORTATO DA/Produttore/REP:
AOSOM Italy srl
Centro Direzionale Milanofiori
Strada 1 Palazzo F1
20057 Assago (MI)
P.I.: 08567220960
FATTO IN CINA

If you have any questions, please contact our customer care center, Our contact details are below:

UK

 0044-800-240-4004

 enquiries@mhstar.co.uk

IMPORTER ADDRESS:
MH STAR UK Ltd
1 Northampton Cross Logistics Park
Northampton Cross Road
Northampton
NN4 9FH
MADE IN CHINA

Wenn Sie Fragen haben, wenden Sie sich bitte an unser Kundendienstzentrum, Unsere Kontaktdaten stehen unten:

DE

 0049-0(40)-87408465

 service@aosom.de

ADRESSE DES IMPORTEURE/Hersteller/REP:
MH Handel GmbH
Wendenstraße 309
D-20537 Hamburg
Germany
IN CHINA HERGESTELLT

Si vous avez la moindre question, veuillez contacter notre centre d'assistance à la clientèle, Nos coordonnées sont les suivantes:

FR

 0033-1-84166106

 aosom@mhfrance.fr

Importé par/Fabricant/REP:
MH FRANCE
2 Rue Maurice Hartmann
92130 Issy Les Moulineaux
France
FABRIQUÉ EN CHINE



FR

Cet appareil, ses accessoires, cordons et batteries se recyclent

REPRISE À LA LIVRAISON



OU

À DÉPOSER EN MAGASIN



OU

À DÉPOSER EN DÉCHÈTERIE



Points de collecte sur www.quefairedemesdechets.fr
Privilégiez la réparation ou le don de votre appareil !

