





IN230300190V02_US_CA

370-116_370-116V00



 **WARNING**
ADULT ASSEMBLY
REQUIRED.

 **ATTENTION**
ASSEMBLAGE PAR
UN ADULTE REQUIS

EN_WARNING: Suitable for children of 12-36 months; Max weight: 25 kg.

FR_ATTENTION: Convient aux enfants de 12 à 36 mois; Poids maximum : 25 kg.

EN_IMPORTANT, RETAIN FOR FUTURE REFERENCE: READ CAREFULLY.

**FR_IMPORTANT: A LIRE ATTENTIVEMENT ET À CONSERVER POUR CONSULTATION
ULTÉRIEURE.**



WARNING:

1. Warning. Not to be used by children over 36 months. Insufficient strength.
2. Only allowed for adults to install, keep children away.
3. To be used under the direct supervision of an adult.
4. Just only allow one child to use.
5. Please use on a flat and clean surface. Never use near steps, sloped driveways, hills roadways, alleys, swimming pool areas, road, on grass or wet surfaces or other bodies of water.
6. Before driving toy car each time, adult should inspect screws of every parts, please tighten the screw cap if any looseness. secure all fasteners before every ride.
7. For your own safety, always wear suitable protective equipment. Never ride without helmet, hand and wrist protection, elbow protection, and knee protection. Always wear a local standard approved helmet while riding, with the chinstrap securely fastened.
8. Do not ride the product at dusk, at night or at times of limited visibility.
9. The toy should be used with caution since skill is required to avoid falls or collisions causing injury to the user or third parties.
10. WARNING: Not to be used in traffic.
11. Do not leave this product in the rain, if it gets wet, remove water with a towel to prevent surface rusting or delamination.
12. Always comply with local laws and regulations.
13. Wear shoes when riding this product.

MAINTENANCE & CARE

- A. Keep all instructions and parts relating to this product for future reference.
- B. Regularly check for damage and that all screws are securely tightened.
- C. Check that the seat is securely fastened.
- D. Lubricating oil should be regularly added to various rotating parts such as wheel shaft and handlebar shaft. In order to improve the service life of the product.
- E. Avoid using or storing in humid, cold or high temperature environment for a long time.
- F. Wipe the surface stain with a clean cloth.

BATTERY WARNING:

- Installing and changing batteries should be fulfilled by adults.
- Non-rechargeable batteries are not to be recharged;
- Different types of batteries or new and used batteries are not to be mixed;
- Batteries are to be inserted with the correct polarity (+ and -);
- Exhausted batteries are to be removed from the toy;
- The supply terminals are not to be short-circuited.
- Do not mix alkaline, standard(carbon-zinc) or rechargeable (nickel-cadmium) batteries.
- Do not mix old and new batteries.
- The rechargeable batteries should be charged under adult supervision.
- Remove the batteries when the unit is not in use for long periods.
- Always comply with local laws and regulations.

Parts List:

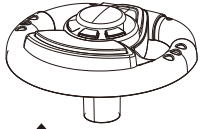

① Steering wheel

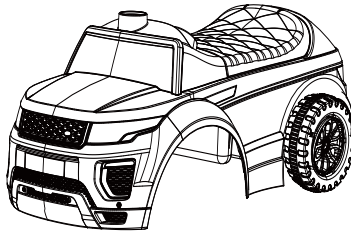

② Body

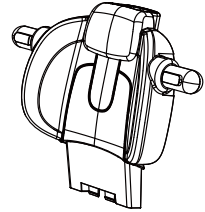

③ Backrest



④ Nut

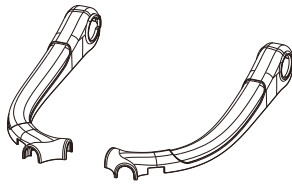

⑤ Safety bar

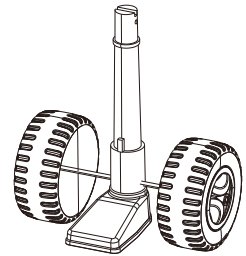

⑥ Fork

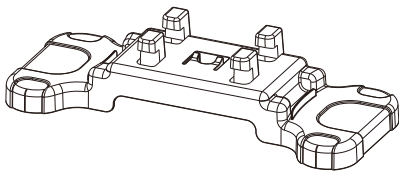

⑦ Footrest

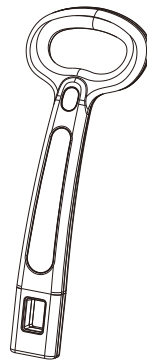

⑧ Push bar



⑨ Bolt

INSTRUCTIONS

- 4 Assemble the safty bar into the backrest,then turn and fix in the steering wheel.
- 3 Insert the backrest into the hole in the back of the body,be certain the backrest is completely seated.
- 2 Insert the bolt into the hole of the steering wheel, then tight the nut with a screwdriver.

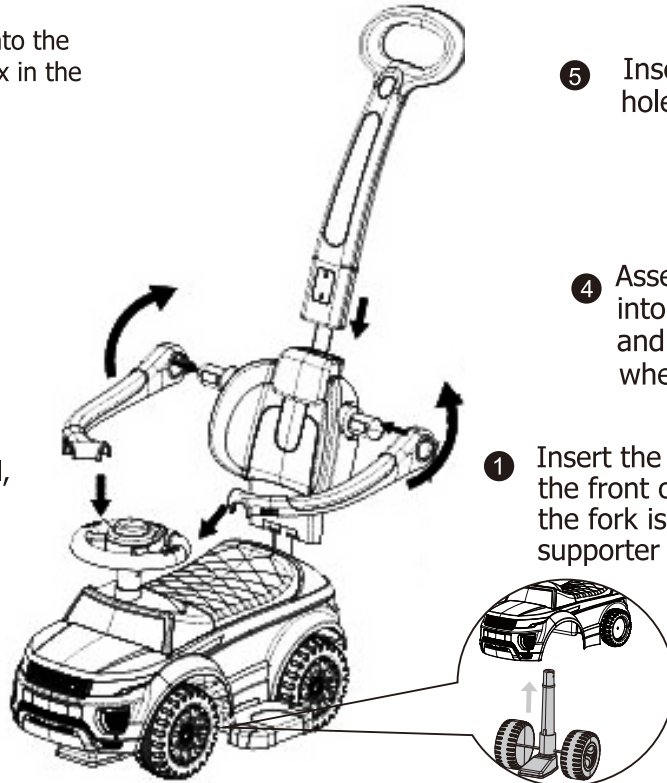

- 5 Insert the push bar into the hole of the backrest.
- 4 Assemble the safty bar into the backrest,then turn and fix in the steering wheel.
- 1 Insert the fork up through the hole in the front of the body and make sure the fork is positioned so that the supporter face the front.

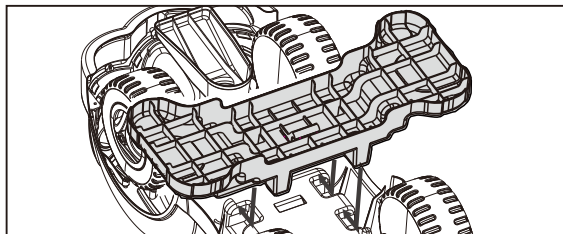

- 6 Insert the footrest into the hole in opposite of the body,then push the footrest according to the arrow show in the picture.

BATTERY CHANGE

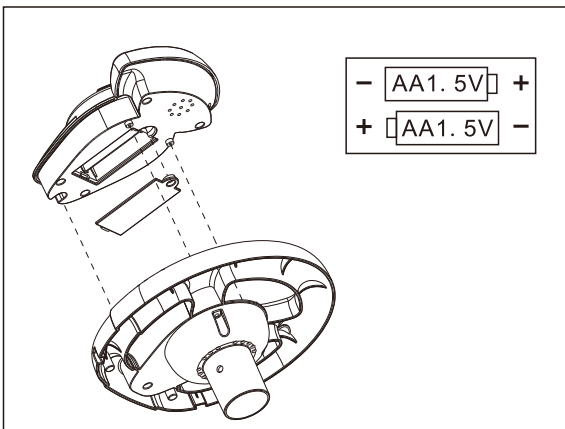

How to change the battery

- Loosen the three screws with a screwdriver,then take the music box out.
- Loosen the screw of the battery cover,please keep all the screws in a safe place away from children's reach.
- Put 2 AA batteries in the battery house.
- Then tight all the screws with a screwdriver.



ATTENTION :

1. Attention. Ne doit pas être utilisé par des enfants de plus de 36 mois. Force insuffisante.
2. Installation par des adultes uniquement, tenir les enfants à l'écart.
3. À utiliser sous la surveillance directe d'un adulte.
4. Ne doit être utilisé que par un seul enfant à la fois.
5. À utiliser sur une surface plane et propre. Ne jamais utiliser à proximité d'un escalier, d'une entrée en pente, d'une route en pente, d'une allée, d'une piscine, d'une route, sur l'herbe ou sur des surfaces mouillées ou d'autres plans d'eau.
6. Avant de conduire à chaque fois le jouet, l'adulte doit inspecter les vis de chaque pièce, veuillez serrer le bouchon à vis s'il est desserré. Fixez toutes les attaches avant chaque trajet.
7. Pour votre propre sécurité, portez toujours un équipement de protection approprié. Ne roulez jamais sans casque, sans protection des mains et des poignets, sans protection des coudes et des genoux. Portez toujours un casque homologué selon les normes locales pendant que vous roulez, avec la jugulaire solidement attachée.
8. Ne pas rouler au crépuscule, la nuit ou à des heures de visibilité réduite.
9. Il est recommandé d'utiliser le jouet avec précaution, étant donné qu'une certaine habileté est nécessaire pour éviter les chutes ou les collisions susceptibles de causer des blessures à l'utilisateur ou à des tiers.
10. Attention: Ne pas utiliser sur la voie publique.
11. Ne pas exposer ce produit à la pluie, s'il est mouillé, essuyer l'eau avec une serviette pour éviter la rouille de la surface ou le délaminage.
12. Respectez toujours les lois et règlements locaux.
13. Portez des chaussures lorsque vous conduisez ce produit.

ENTRETIEN ET MAINTENANCE

- A. Conservez toutes les instructions et les pièces relatives à ce produit pour pouvoir vous y référer ultérieurement.
- B. Vérifiez régulièrement que le produit n'est pas endommagé et que toutes les vis sont bien serrées.
- C. Vérifier que le siège est bien fixé.
- D. De l'huile lubrifiante doit être régulièrement ajoutée aux différentes pièces rotatives telles que l'arbre de roue et l'arbre de guidon. Afin d'améliorer la durée de vie du produit.
- E. Évitez d'utiliser ou de stocker dans un environnement humide, froid ou à haute température pendant une longue période.
- F. Essuyez la tache de surface avec un chiffon propre.

ATTENTION DE BATTERIE :

- L'installation et le changement des piles doivent être effectués par un adulte.
- Les piles non rechargeables ne doivent pas être rechargées ;
- Les différents types de piles ou accumulateurs ou des piles ou accumulateurs neufs et usagés ne doivent pas être mélangés;
- Les piles ou accumulateurs doivent être mis en place en respectant la polarité (+ et -);
- Les piles ou accumulateurs usés doivent être enlevés du jouet;
- Les bornes de l'alimentation ne doivent pas être mises en court-circuit.
- Ne mélangez pas les piles alcalines, les piles standard (carbon-zinc) ou les piles rechargeables (nickel-cadmium).
- Ne mélangez pas les piles anciennes et nouvelles.
- Pour les jouets électriques utilisant des accumulateurs rechargeables, il convient que les accumulateurs soient chargés sous le contrôle d'un adulte.
- Retirez les piles lorsque l'appareil n'est pas utilisé pendant de longues périodes.
- Respectez toujours les lois et règlements locaux.

Liste des pièces:

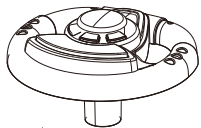

① Volant

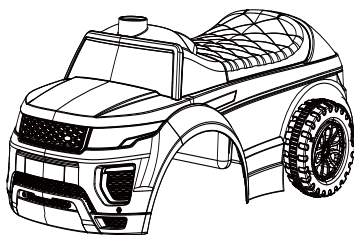

② Carrosserie

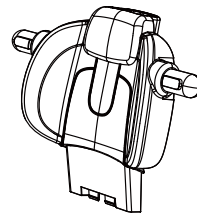

③ Dossier



④ Écrou

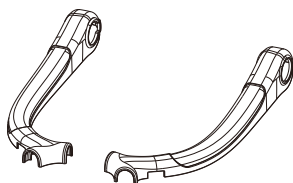

⑤ Barre de sécurité

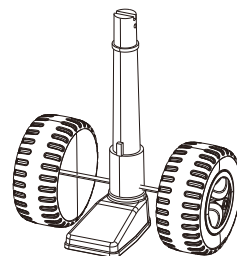

⑥ Fourche

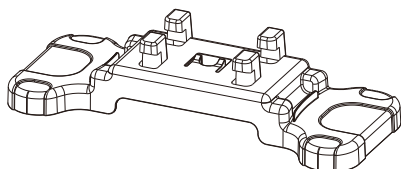

⑦ Repose-pied

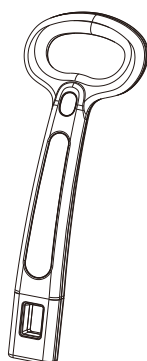

⑧ Barre de poussée



⑨ Boulon

INSTRUCTIONS

4 Assemblez la barre de sécurité dans le dossier, puis tournez et fixez-le volant.

3 Insérez le dossier dans le trou situé à l'arrière de la carrosserie, en veillant à ce que le dossier soit complètement en place.

2 Insérez le boulon dans le trou du volant, puis serrez l'écrou avec un tournevis.

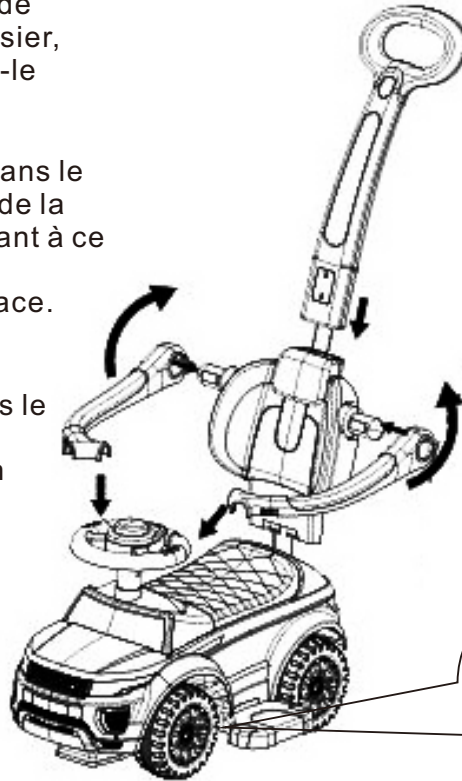

5 Insérez la barre de poussée dans le trou du dossier.

4 Assemblez la barre de sécurité dans le dossier, puis tournez et fixez-la dans le volant.

1 Insérez la fourche dans le trou situé à l'avant du corps et assurez-vous que la fourche est positionnée de manière à ce que le support soit orienté vers l'avant.

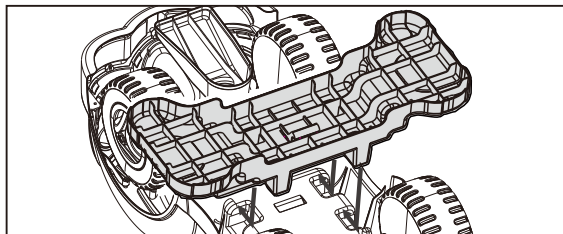
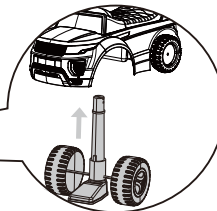

6 Insérez le repose-pied dans le trou à l'opposé de la carrosserie, puis poussez le repose-pied en suivant la flèche indiquée dans la figure.

Changement des piles

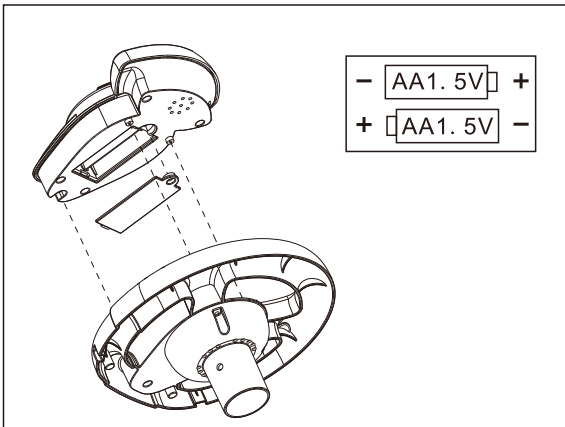

Comment changer les piles?

- Dévissez les trois vis avec un tournevis, puis retirez la boîte à musique.
- Desserrez la vis du couvercle de la batterie, veuillez conserver toutes les vis dans un endroit sûr loin de la portée des enfants.
- Mettez 2 piles AA dans le compartiment à piles
- Ensuite, serrez toutes les vis avec un tournevis.

US

If you have any questions, please contact our customer care center.
Our contact details are below:



001-877-644-9366



customerservice@aosom.com

Imported by Aosom LLC
7777 Center Ave. Suite 430
Huntington Beach, CA 92647-9998 USA
MADE IN CHINA

CA

If you have any questions, please contact our customer care center.
Our contact details are below:

Si vous avez la moindre question, veuillez contacter notre centre d'assistance à la clientèle.
Nos coordonnées sont les suivantes:



416-792-6088



customerservice@aosom.ca

Imported by Aosom Canada Inc.
7270 Woodbine Avenue, Unit 307, Markham, Ontario Canada
L3R 4B9
MADE IN CHINA

Importé par Aosom Canada Inc.
7270 Woodbine Avenue, unité 307, Markham, Ontario Canada
L3R 4B9
FABRIQUÉ EN CHINE